

CETA FORM[®]



Endüstri | Enerji | Havacılık | Otomotiv

www.cetaform.com



Ceta Form Türkiye'nin lider el aletleri üreticisi olan 42 yıllık bir kuruluştur.

İstanbul'daki modern fabrikamızda tüm sektörlerdeki profesyonel kullanıcılar için yüksek kaliteli el aletleri geliştirir ve üretiriz.

Türkiye'deki geniş bayi ağımızın yanında, yaklaşık 45 ülkede distribütörlerimiz ve İngiltere'de kendimize ait satış ofisimiz bulunmaktadır.

42 yıl
— 1975 - 2017 —



SCHAEFFLER



V:KO



YENİ WEB SİTEMİZ YAYINDA



NEDEN CETA FORM



En Geniş Ürün Programı

Türkiye'deki el aletleri üreticileri arasında en geniş ürün çeşidini Ceta Form sunar; ürün programımız 3.500'e yakın ürün kalemi içermektedir. Müşterilerimiz tek kaynaktan ihtiyaçlarını karşılar, operasyon maliyetlerini düşürürler.



Yenilikçi Firma

Sektörümüzün en yenilikçi firmasıyız. Modüler takım dolabı sistemleri ve özel otomotiv aletleri gibi yeni ürünleri Türk tüketicisi ile ilk buluşturan firma Ceta Form'dur. Ürün programımıza sürekli olarak tüketicilerimiz için katma değer üreten yeni ürünler eklenir.



Ürün Tasarımları

Yeni ürün tasarımları konusunda Ceta Form çok ileri bir düzeydedir. Ürünlerimiz fonksiyonellik ve estetiğin zirve noktasındaki birleşimidir. İyi tasarımın getirdiği verimlilik artışının farkında olan tüketiciler, ürünlerimizden vazgeçmezler.



Kaliteli Üretim

Ceta Form ISO 9001 onaylı bir üreticidir. Üretimimizde en iyi malzemeler ve en modern üretim teknikleri kullanılır; tüm kritik aşamalarda sıkı kalite kontrol uygulanır. Sonuç olarak aldığımız ürün şikâyetleri yok denecek düzeydedir.



Güvenilir Lojistik

Katalogumuzda bulunan ürünlerin çok büyük bir kısmı stoklarımızda her zaman mevcuttur. Stoktan yüksek oranlı ve hızlı teslimatlar gerçekleştiririz. Stokta bulunmayan ürünler konusunda ise çabuk çözümler sunarız.



Özel Teşhir Çözümleri

Müşterilerimizin satış noktalarına özel, çarpıcı ve yüksek satış cirosu sağlayan teşhir konseptleri geliştiririz; son tüketicilerin Ceta Form ürünlerini anlamasını ve satın almasını kolaylaştırırız.



Detaylı Eğitim Programları

2 adet showroom aracımız ile tüketim noktalarını yoğun bir şekilde ziyaret eder ve eğitimler gerçekleştiririz; talep üzerine bayilerimizin belirleyeceği noktaları da ziyaret ederiz. Genel merkezimizdeki eğitim tesislerimiz de bayilerimizin ve kullanıcıların hizmetindedir.



Satış Destek Departmanımız

Konusunda tecrübeli çalışanlardan oluşan satış destek departmanımız tüm soru ve sorunlarınıza çabuk geri dönüş sağlar; e-mail, EDI, faks ve telefon ile siparişlerinizi alır. Hizmet kalitemiz üst düzeydedir.

Yenilenmiş arayüzü ile artık aradığınız her şey bir tık yakınızdadır...

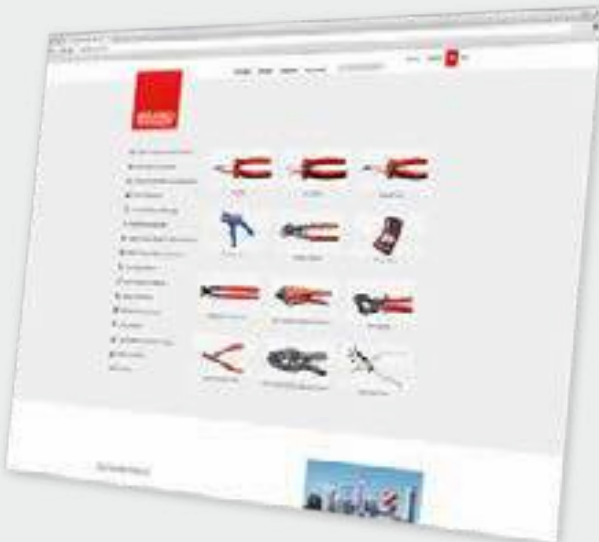

www.cetaform.com

YENİ
ÜRÜNLER

Lokma Anahtarlar ve Aksesuarları

Özellikle inç ölçülü gruba yapılan ilavelerle, Ceta Form bu kategoride en geniş ürün çeşitliliğini sunan yerli üretici konumuna gelmiştir. Yüksek teknoloji kullanan sektörler için artık Ceta Form tam bir çözüm ortağıdır.



DiĞER YENİ ÜRÜNLER



LT13/700
13 Parça TORX L Anahtar Takımı
(Kısa Tip)



LT/12
12 Parça L Allen Anahtar Takımı
(Kısa Tip-Nikel Kaplı)



C15-RH10
10 Parça 3/8" Karga Ayığı Anahtar Takımı

10
3/8"

yeni
tasarım

yeni
içerik

Eksenel Ayarlı Penseler

CETA FORM®

X Grip



E50MIC Mikro Ayarlı Pense



Dikey çalıştırma sayesinde özellikle dar alanlarda avantaj sağlayan dünyanın en küçük ayarlı pensesi



E53P-290-2
Kaynakçı Ayarlı Pensesi (Boru için)



E55P-2 Serisi
"C" Tipi Ayarlı Pensesler (Pabuç Ağız)



E55-480-2
"C" Tipi Ayarlı Pense - 480 mm

YENİ
ÜRÜNLER

Şifreli Jant Lokma Takımları

Ceta Form'dan lastik servislerinde yaşanan sıkıntılar için pratik çözüm.
BMW, VW, AUDI markalı araçlar için 3 ayrı set.

Araçlardaki yonca yaprağı profilli şifreli bijonların sökümünde kullanılan bu setler geniş bir model / yıl aralığı için uygun lokmaları içerir.

Sadece kurumlara satılır, şahıslara satışı yoktur.



N23-03K1VW

20 Parça Şifreli Jant
Lokma Takımı (VW)



N23-03K1AU

20 Parça Şifreli Jant
Lokma Takımı (AU)



N23-03K1BMW

20 Parça Şifreli Jant
Lokma Takımı (BMW)



DiĞER YENİ ÜRÜNLER



20
3/4" ±3%

D03F-3110

3/4" Duo Tork Anahtarı (Skala Göstergeli)
200 - 1000 Nm



C12U-RB10

10 Parça 3/8" 12 Köşe (Yıldız) Mafsallı
Lokma Anahtar Takımı

10
3/8"



C30-14MB4

14 Parça 3/4" 12 Köşe (Yıldız)
Lokma Anahtar Takımı

20
3/4"

Tesviyeci Mengeneleri

CETA FORM®

R09B Serisi

İndüksiyon ile sertleştirilmiş çeneler

Yüksek kaliteli çelikten
üretilmiş gövde

Ekstra geniş
çalışma aralığı



Darbelere karşı alt yatak
takviyesi ile güçlendirilmiş
tasarım



Mengenenin tam merkezinde
konumlandırılmış ve korunmuş kaliteli
mil sayesinde yüksek ve optimal
dağılımlı sıkıştırma kuvveti



L25-2G Serisi
Plastik Korumalı Düz Kesimler



N18-CC
Zincirli Egzoz Kesici



DuraMAX

N33-04RC Serisi
Kaportacı Ege Yedekleri (Radyal Kesim)

Cımbızlar

Ceta Form tamamen profesyonel kullanıma yönelik olarak yeniden düzenlenmiş olan cımbız programını sunar. Hassas kullanım, genel amaçlı kullanım, izoleli ve çapraz cımbızlardan oluşan yeni programımız özellikle elektronik, saatçilik, bilgisayar ve telekomunikasyon sektörlerindeki ihtiyaçlara çözüm sunar.



• Hassas Kullanım

Hassas montaj işleri için, düz tutucu ağızlar, ince uçlar. Anti manyetik, aside dayanıklı, paslanmaz çelik

• Genel Amaçlı

Üniversal kullanım, dar uçlar, dişli tutucu ağızlar, tırtırlı kavrama yüzeyi. Paslanmaz çelik.

• İzoleli

Kulakçıklı PVC izoleli, geniş yuvarlak uçlar, dişli tutucu ağızlar. Paslanmaz çelik.

• Çapraz

Küçük parçaların kuvvet uygulanmadan kavranması için. Paslanmaz çelik.

Diğer Yeni Ürünler



BT/8000QR Serisi
1/2" Kilitli Bits Tutucu Lokmalar



BT/01DUO
1/4" DUO Bits Tutucu (Lokma Adaptörü)



C62-B Serisi
1/2" 12 Köşe (Yıldız) Havalı
Lokma Anahtarlar



Infrared Termometre

CETA FORM®

G90-IR550



Özellikler

- HEIMANN kızılötesi prob ile yüksek hassasiyette, daha kararlı performans
- Dahili lazer görüş
- Aydınlatmalı LCD ekran
- Veri tutma/saklama
- Max/min/ortalama/ DIF verileri saklama
- Yüksek/düşük ısı alarm fonksiyonu
- Ayarlanan sıcaklık değerinde sesli uyarı fonksiyonu
- Sıfırlama ayarı
- Birim sembolü görüntüleme
- Düşük pil uyarısı
- Otomatik kapatma (pil tüketiminden tasarruf için)
- Kompakt, sağlam ve kullanımı kolay

Teknik Özellikler

■ Ölçüm Aralığı	-50°C~ 550°C / -58°F~ 1022°F
■ Doğruluk (Sapma)	±1.5°C veya ±1.5%
■ Ölçü Birimi Seçimi	°C / °F
■ Uzaklık /Hedef Oranı	D:S=12:1
■ Otomatik kapanma	Yaklaşık 6 saniye
■ Ölçüm Hızı	≤ 0.5 saniye
■ Ayarlanabilir ateşleme oranı	0.1 ~ 1
■ Led ekran görüntüleme	3 hane
■ Güç tüketimi/sarfiyatı	≤50mW
■ Pil	9V (6F22 veya muadili)

1 adet
9V
pil ile

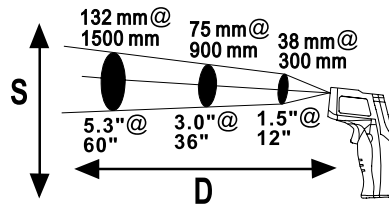

E25-CK28
Kablo Soyma Aleti



R10-CL1
LuMAX Kabloşuz LED Çalışma
Lambası (Li-ion)



R21-P19
19 Parça HSS Matkap Ucu Takımı

yeni
tasarım

yeni
tasarım

N12-05P

Antifriz Bomesi
(Depolu)

Sıcaklık dengeleme
özellikli ikiz rotorlu
ölçüm ünitesi

Büyük ve okunması
kolay skala



Hidro statik sıvı kilidi

Kabarcık oluşumunu
önleyen giriş kanalı

N12-05
Antifriz Bomesi

Radyatör içerisindeki etilen glikol
(antifriz) yoğunluğunu
ölçmek için kullanılır, tüp şeklinde
kırılmaz kompozit gövde,
kolay okunur skala

N41-10
Akü Bomesi

Akü sıvısının içindeki elektrolit
yoğunluğunu ölçmek için
kullanılır, tüp şeklinde
kompozit gövde, kolay
okunabilir skala.



N21-0101
Fren Hidroliği Test Cihazı (8 Test)



N21-0410
10 Parça Fren Pistonu İtme/Çevirme Kiti



N12-P16 Serisi
Akış Kesici Plastik Penseler

Su Terazisi

CETA FORM®

ENDURO

P20 Serisi

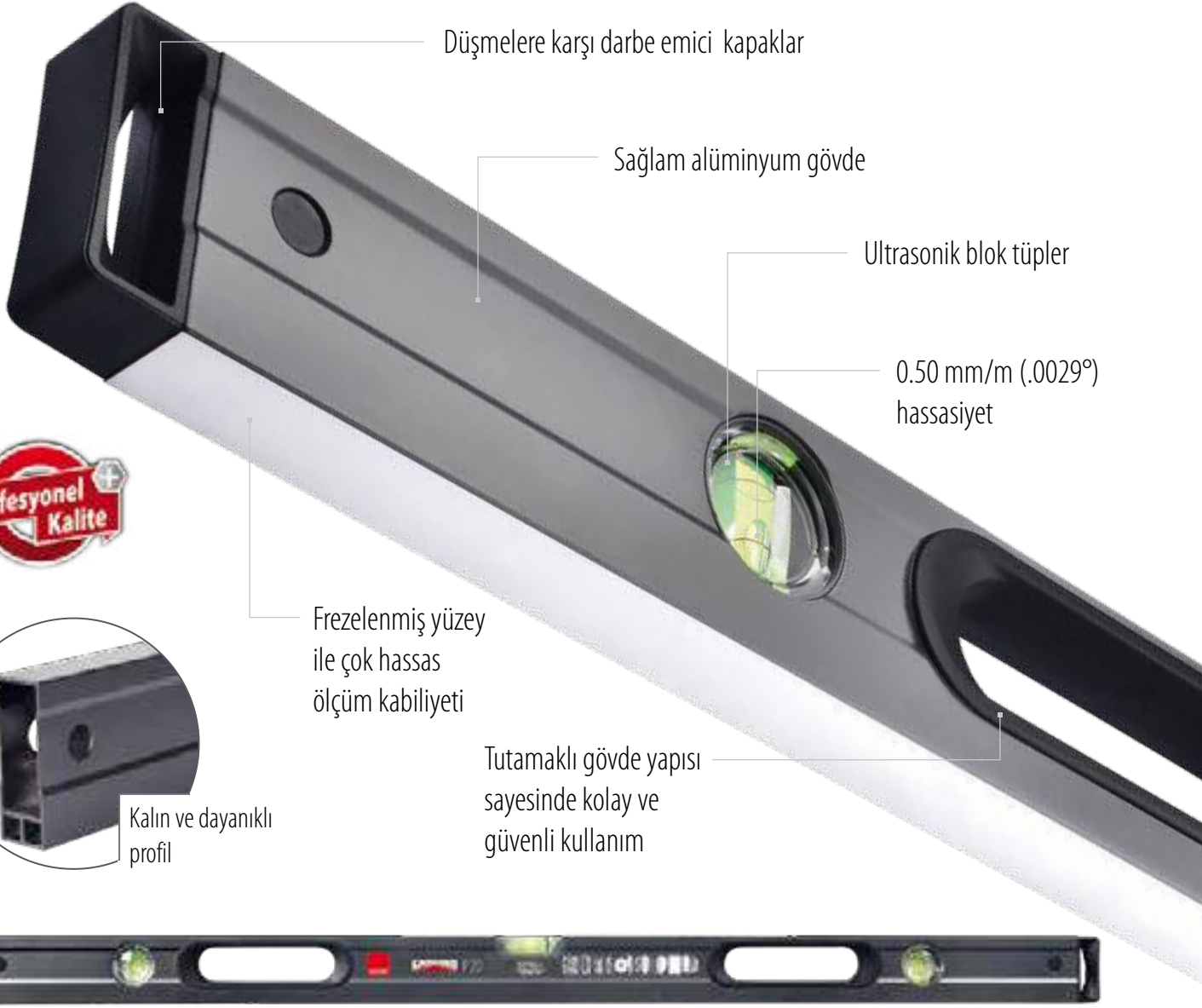

Düşmelere karşı darbe emici kapaklar

Sağlam alüminyum gövde

Ultrasonik blok tüpler

0.50 mm/m (.0029°)
hassasiyet



Frezelenmiş yüzey
ile çok hassas
ölçüm kabiliyeti

Tutamaklı gövde yapısı
sayesinde kolay ve
güvenli kullanım



Kalın ve dayanıklı
profil



N11-02B-2
Kompresyon Ölçüm Kiti
(Dizel Araçlar için) - Deluxe



N21-05J07
3/8" Flex Allen Uçlu Lokma
(Fren Kaliperi için)



C68-RX07
7 Parça 1/2" XZN Uçlu
Havalı Lokma Takımı



Katalog bilgilendirmeleri

Kategori kodu

Ürün tanımı

Ürün standartları

Bilgilendirme sembolleri

Ürün kodu

Sarı bant:

Mevcut kategoriye eklenen yeni ürün

E06-11 Serisi

Yan Keskiler
(Parlak Krom/Ergo Sap)

DIN / TS ISO 5749



yeni
tasarım

Forged in
Germany

Yumuşak ve sert teller için kesici ağızlar, özel takım çeliği,
parlak krom kaplı yüzey, DuoTech ergonomik sap



KOD NO

mm
"

Ø mm



FİYAT/TL

KOD NO	mm "	Ø mm	Paket Adedi	FİYAT/TL
E06-11-0140	140 - 5-1/2"	1.8	6	
E06-11-0160	160 - 6"	2.0	6	
E06-11-0180	180 - 7"	2.5	6	

Minimum sipariş=Paket miktarı

Birim fiyat

Teknik bilgi

Paket adedi

Ürünlerimizi katalog sayfalarında bulmakta sıkıntı yaşıyorsanız!

Ürün bilgilerine hızlı bir şekilde ulaşmak için Index bölümünden yararlanabilirsiniz.

Sembol Bilgileri

	Yeni ürün		Yeni set içeriği		Teşhir kartı
	Belirtilen tarihten sonra çıkacak yeni ürün		Kod değişikliği		Plastik kutulu teşhir paketi
	Mevcut kategoriye eklenen yeni ürün		Stoklarla sınırlı ürün		Renkli kutu
	Yeni tasarım ürün		Avantajlı fiyat		Teşhir kutusu
	Belirtilen tarihten sonra çıkacak yeni tasarım ürün		Özel fiyat		Paket adedi
	Belirtilen tarihten itibaren iptal olacak ürün		Çoklu ekonomik paket		Almanya'da üretilmiş dövme parça

Uç Profilleri

	Düz uç		TORX		Lokma uç		XZN (Spline)
	Yıldız		TORX T (pimli)		Allen uç		TORQ-SET
	Pozidriv		TORX Plus		Kare uç		TRI-WING
	Düz / Pozidriv		TORX IPR		Lokma Adaptörü		RIBE

Ölçüler

	1/4" Kare sürücü (dişi)		Erkek kare sürücü		Ağız genişliği (mm)		Dış segmanlar için
	3/8" Kare sürücü (dişi)		Dişi kare sürücü		Ağız genişliği (inç)		İç segmanlar için
	1/2" Kare sürücü (dişi)		Ağız genişliği (mm)		Metrik altkөşe vida		Kesici bıçak genişliği
	3/4" Kare sürücü (dişi)		Ağız genişliği (inç)		İnç altkөşe vida		Metre şeridi genişliği
	1" Kare sürücü (dişi)		Maximum ağız açıklığı (mm)		12 Köşe lokma (metrik)		Kesici ağız uzunluğu
	1/4" Kare sürücü (erkek)		Maximum ağız açıklığı (inç)		12 Köşe lokma (inç)		Keski ağız genişliği
	3/8" Kare sürücü (erkek)		Kare ölçüsü (mm)		Yuvarlak eğe (mm)		Toplam uzunluk (mm)
	1/2" Kare sürücü (erkek)		Kare ölçüsü (inç)		Yuvarlak eğe (inç)		Toplam uzunluk (inç)
	3/4" Kare sürücü (erkek)		Maksimum açıklık (mm)		Kare eğe (mm)		Toplam uzunluk (mm-inç)
	1" Kare sürücü (erkek)		Maksimum açıklık (inç)		Üç Köşe eğe (mm)		Testere ağız uzunluğu
	1/4" Altıkөşe sürücü		Çap (mm)		Standart eğe (mm)		Maksimum yükseklik (mm)
	5/16" Altıkөşe sürücü		Çap (inç)		Yarım yuvarlak eğe (mm)		Ağırlık (gram)
	10 mm Altıkөşe sürücü		Maksimum çap (mm)		Kutu profil ölçüsü		Ağırlık (kilogram)

Pense Grubu

	Ømm Orta sert tel çapı		Ømm Alu + Cu kablo çapı		mm ² Maksimum sıyırma kapasitesi		Düz ağızlı çene
	Ømm Sert tel çapı		Ømm ² Alu + Cu kablo kesiti		Pahlı kesim keski ağızı		◐ Yarım yuvarlak çene
	Ømm Piyano tel çapı		Ømm Halat Çapı		Düz kesimli keski ağızı		● Yuvarlak uçlu çene

Diğer Semboller

	Yay mekanizması		Sağ kesim makas		Hızlı lokma değişimi		P Benzinli motor
	gr Çekiç kafa ağırlığı (gram)		Sol kesim makas		Cırcırlı ağız		D Dizel motor
	Havalı ve elektrikli aletlerde kullanım		Düz kesim makas		Sağ-sol yön değişim mandalı		Kayışlı tip triger
	Mıknatıslı		E Standart eğeler		Mafsallı kafa		Zincirli tip triger
	Yüksek voltaja karşı izole edilmiş		S Testere eğeleri		Hızlı çevrim özellikli kademeli ağız		
	Paslanmaz çelik		R Törpüler		±3 % Tork anahtar toleransı		

1

CETA FORM

Takım Arabaları ve Alet Setleri



GT-PLUS**GT**

TAKIM ARABALARI ve EL ALETİ SETLERİ

Ceta Form'dan Servis, Fabrika ve Atölyeler İçin El Aleti Sistem Çözümleri

Yenilenmiş programımız, çeşitli sektörlerdeki kullanıcıların değişen ihtiyaçlarına yönelik el aleti kombinasyonlarının üstün kaliteli takım arabaları içinde sunulmasından oluşur. Bu sistemde tüm aletler iki renkli EVA modüller içinde, alete özel işlenmiş yuvalarda bulunur. Bu sayede günlük envanter kontrolünüzde kayıp aletleriniz hemen tespit edilir ve kayıp oranınız azalır, verimliliğiniz artar.

Uygun bir çalışma alanı sağlayan üst bölüm.

Merkezi kilit sistemi.

Kolay açılmayı sağlayan, sürtünme yüzeyi düşük bilyalı teleskopik raylar.

Ağır sanayi tipi kauçuk tekerlekler (GT PLUS Ø125 mm GT Ø100 mm - 1 tanesi fren mekanizmalı, iki sabit iki hareketli).

Muhtelif aletler için yan göz. (Sadece GT PLUS serilerinde).

Her çekmecede, takım dolabı hareket halindeyken istem dışı açılmayı engelleyen Smart - Lock™ akıllı kilit sistemi. (Sadece GT PLUS serilerinde).

5 adet ve üzeri alımlarınızda dolap çekmeceleri kurumsal renklerinizde üretilebilir (Lütfen RAL kodunu belirtiniz).



GT-PLUS**A01-06****GT PLUS Takım Arabası (Boş) - 6 Çekmeceli**

- Sağlam ve güvenilir yapı, yüksek kalite sac.
- Şık ve dayanıklı, elektrostatik çizilmez boya kaplama.
- 6 adet, SBS EVA sistemleriyle uyumlu, % 100 açılabilen çekmece.
- Her çekmeceye 3 adet EVA konulabilme özelliği.
- Her çekmece, takım dolabı hareket halindeyken istem dışı açılmayı engelleyen Smart-Lock™ akıllı kilit sistemi.
- Kolay açılmayı sağlayan, sürtünme yüzeyi düşük bilyalı teleskobik raylar.
- En alttaki çekmece çift raylıdır.
- Merkezi kilit sistemi
- Muhtelif aletler için yan göz.
- Uygun bir çalışma alanı sağlayan üst bölüm.
- A01-PS alet panosu takılabilme özelliği

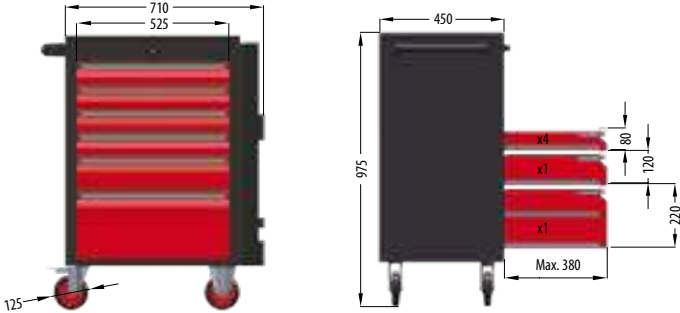
**6 çekmece**

KOD NO	YxGxD / mm	kg	FİYAT / TL
A01-06	975 x 710 x 450	60.2	

A01-06W**GT PLUS Rafı Takım Arabası (Boş) - 6 Çekmeceli**

- Sağlam ve güvenilir yapı, yüksek kalite sac.
- Şık ve dayanıklı, elektrostatik çizilmez boya kaplama.
- 6 adet, SBS EVA sistemleriyle uyumlu, % 100 açılabilen çekmece.
- Kolay açılmayı sağlayan, sürtünme yüzeyi düşük bilyalı teleskobik raylar.
- En alttaki çekmece çift raylıdır.
- Her çekmeceye 3 adet EVA konulabilme özelliği.
- Her çekmece, takım dolabı hareket halindeyken istem dışı açılmayı engelleyen Smart-Lock™ akıllı kilit sistemi.
- Merkezi kilit sistemi
- Muhtelif aletler için yan göz. Orta göz yüksekliği ayarlanabilir.
- A01-PL alet panosu takılabilme özelliği.

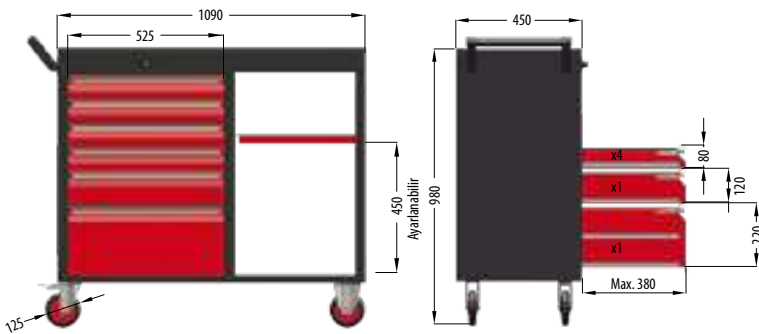
**6 çekmece**

KOD NO	YxGxD / mm	kg	FİYAT / TL
A01-06W	980 x 1090 x 450	66.3	

GT-PLUS

A01-07 GT PLUS Takım Arabası (Boş) - 7 Çekmeceli

- Sağlam ve güvenilir yapı, yüksek kalite sac.
- Şık ve dayanıklı, elektrostatik çizilmez boya kaplama.
- 7 adet, SBS EVA sistemleriyle uyumlu, % 100 açılabilen çekmece.
- Her çekmeceye 3 adet EVA konulabilme özelliği.
- Her çekmece, takım dolabı hareket halindeyken istem dışı açılmayı engelleyen Smart-Lock™ akıllı kilit sistemi.
- Kolay açılmayı sağlayan, sürtünme yüzeyi düşük bilyalı teleskobik raylar.
- Merkezi kilit sistemi
- Muhtelif aletler için yan göz.
- Uygun bir çalışma alanı sağlayan üst bölüm.
- A01-PS alet panosu takılabilme özelliği

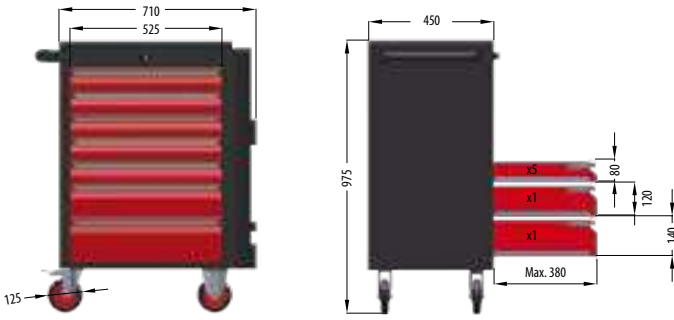

KOD NO	YxGxD / mm	kg	FİYAT / TL
A01-07	975 x 710 x 450	66.4	

A01-07J GT PLUS Jumbo Takım Arabası (Boş) - 7 Çekmeceli

- Sağlam ve güvenilir yapı, yüksek kalite sac.
- Şık ve dayanıklı, elektrostatik çizilmez boya kaplama.
- 7 adet, SBS EVA sistemleriyle uyumlu, % 100 açılabilen çekmece.
- Her çekmeceye 4 adet EVA konulabilme özelliği
- Her çekmece, takım dolabı hareket halindeyken istem dışı açılmayı engelleyen Smart-Lock™ akıllı kilit sistemi.
- Kolay açılmayı sağlayan, sürtünme yüzeyi düşük bilyalı teleskobik raylar.
- Merkezi kilit sistemi
- Muhtelif aletler için yan göz.
- Uygun bir çalışma alanı sağlayan üst bölüm.

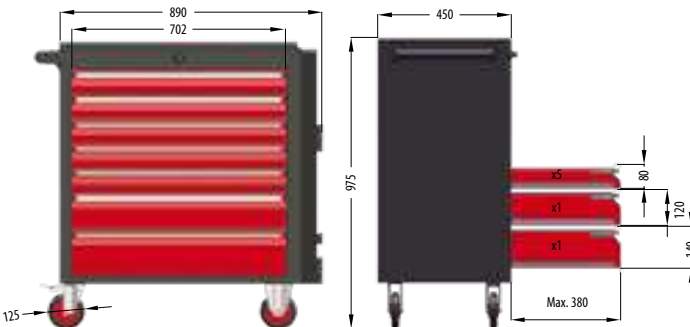

KOD NO	YxGxD / mm	kg	FİYAT / TL
A01-07J	975 x 890 x 450	72.5	

7 çekmece
XL Boyutlar

■ A01-11 GT PLUS Jumbo Takım Arabası (Boş) - 11 Çekmeceli

- Sağlam ve güvenilir yapı, yüksek kalite sac.
- Şık ve dayanıklı, elektrostatik çizilmez boya kaplama.
- 11 adet, SBS EVA sistemleriyle uyumlu, % 100 açılabilen çekmece.
- Kolay açılmayı sağlayan, sürtünme yüzeyi düşük bilyalı teleskobik raylar.
En alttaki çekmece çift raylıdır.
- Merkezi kilit sistemi.
- Her çekmecede, takım dolabı hareket halindeyken istem dışı açılmayı engelleyen Smart-Lock™ akıllı kilit sistemi.
- Uygun bir çalışma alanı sağlayan üst bölüm.
- A01-PL alet panosu takılabilme özelliği.

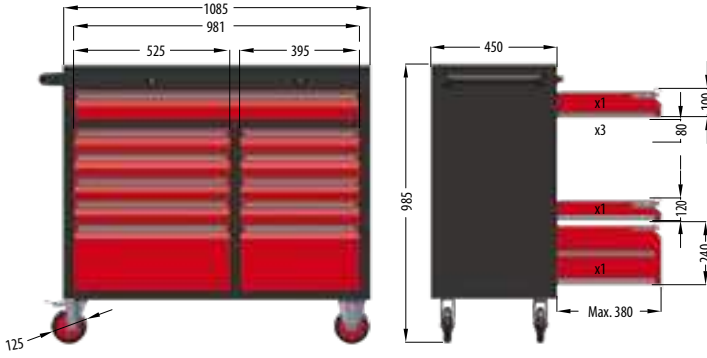

11 çekmece

KOD NO	YxGxD / mm	kg	FİYAT / TL
A01-11	985 x 1085 x 450	90	

■ A01-P Serisi Alet Panoları (Takım Arabaları için)

- Sağlam ve güvenilir yapı, yüksek kalite sac.
- Şık ve dayanıklı, elektrostatik çizilmez boya kaplama.
- A01-PS kodlu Alet Panosu A01-06 ve A01-07 takım arabalarının üzerine eklenerek, panolu tezgah olarak kullanma imkanı sağlar.
- A01-PL kodlu Alet Panosu A01-06W ve A01-11 kodlu takım arabalarının üzerine eklenerek, arabaları panolu tezgah olarak kullanma imkanı sağlar.
- A17-H kodlu kancalara uygun üniversal kare delik sistemi.
- Panonun dolap üzerine montajını sağlayan civata ve pullarla birlikte sevk edilir.

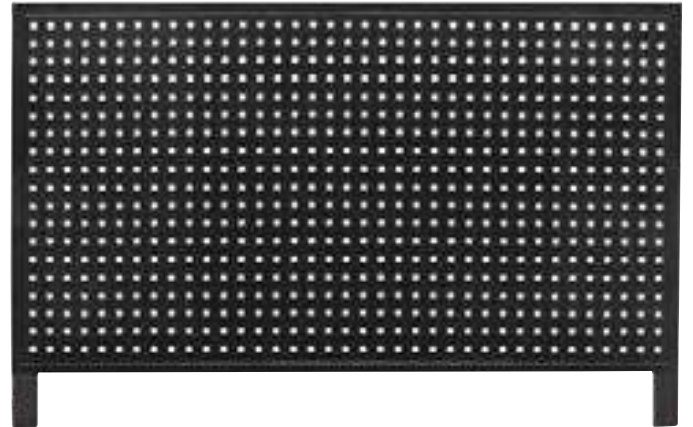

KOD NO	GxY / mm	kg	FİYAT / TL
A01-PS	630 x 600	5.6	
A01-PL	1100 x 600	8.6	



A01-PS + A01-06



A01-PL + A01-11



A01-PL + A01-06W

A02-04

GT Takım Arabası (Boş) - 3 Çekmeceli + 1 Gözlü

GT

- Sağlam ve güvenilir yapı, yüksek kalite sac.
- Şık ve dayanıklı, elektrostatik çizilmez boya kaplama.
- 3 adet, SBS EVA sistemleriyle uyumlu, % 100 açılabilen çekmece.
- Her çekmeceye 3 adet EVA konulabilme özelliği.
- Kolay açılmayı sağlayan, sürtünme yüzeyi düşük bilyalı teleskobik raylar.
- Merkezi kilit sistemi
- Uygun bir çalışma alanı sağlayan üst bölüm.

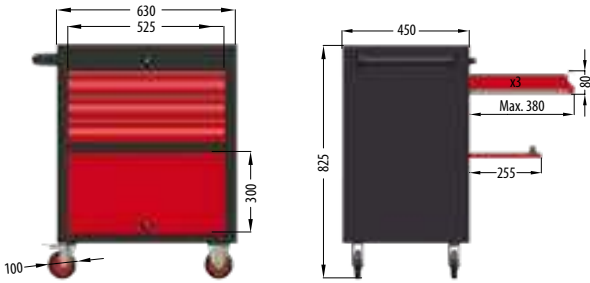

3 çekmece + 1 göz

KOD NO	YxGxD / mm	kg	FİYAT / TL
A02-04	825 x 630 x 450	37.1	

A02-05

GT Takım Arabası (Boş) - 5 Çekmeceli

GT

- Sağlam ve güvenilir yapı, yüksek kalite sac.
- Şık ve dayanıklı, elektrostatik çizilmez boya kaplama.
- 5 adet, SBS EVA sistemleriyle uyumlu, % 100 açılabilen çekmece.
- Her çekmeceye 3 adet EVA konulabilme özelliği.
- Kolay açılmayı sağlayan, sürtünme yüzeyi düşük bilyalı teleskobik raylar.
- Merkezi kilit sistemi
- Uygun bir çalışma alanı sağlayan üst bölüm.

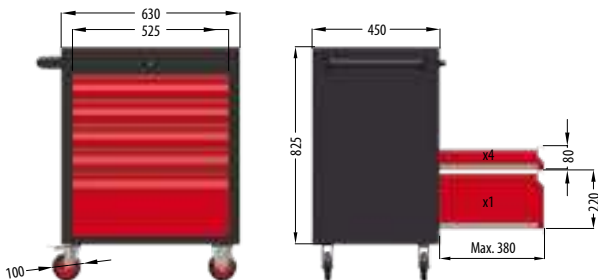

5 çekmece

KOD NO	YxGxD / mm	kg	FİYAT / TL
A02-05	825 x 630 x 450	46.4	



A02-06

GT Takım Arabası (Boş) - 6 Çekmeceli

- Sağlam ve güvenilir yapı, yüksek kalite sac.
- Şık ve dayanıklı, elektrostatik çizilmez boya kaplama.
- 6 adet, SBS EVA sistemleriyle uyumlu, % 100 açılabilen çekmece.
- Her çekmeceye 3 adet EVA konulabilme özelliği.
- Kolay açılmayı sağlayan, sürtünme yüzeyi düşük bilyalı teleskobik raylar.
- Merkezi kilit sistemi.
- Uygun bir çalışma alanı sağlayan üst bölüm.

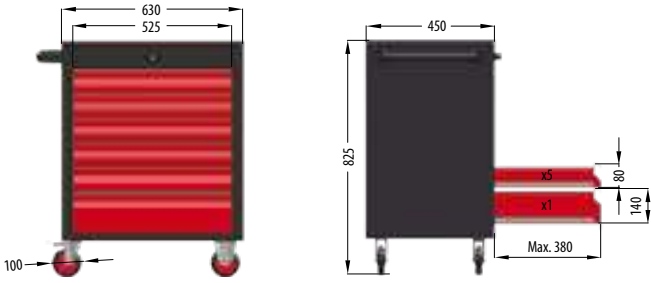

6 çekmece

KOD NO	YxGxD / mm	Kg	FİYAT / TL
A02-06	825 x 630 x 450	48,8	

A02-07

GT Takım Arabası (Boş) - 7 Çekmeceli

- Sağlam ve güvenilir yapı, yüksek kalite sac.
- Şık ve dayanıklı, elektrostatik çizilmez boya kaplama.
- 7 adet, SBS EVA sistemleriyle uyumlu, % 100 açılabilen çekmece.
- Her çekmeceye 3 adet EVA konulabilme özelliği.
- Kolay açılmayı sağlayan, sürtünme yüzeyi düşük bilyalı teleskobik raylar.
- Merkezi kilit sistemi.
- Uygun bir çalışma alanı sağlayan üst bölüm.

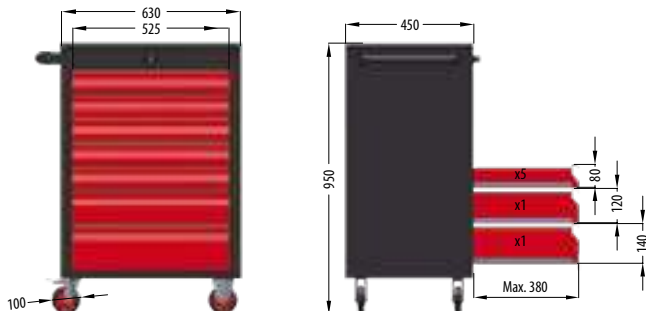

7 çekmece

KOD NO	YxGxD / mm	Kg	FİYAT / TL
A02-07	950 x 630 x 450	55,3	

A06-03

Takım Sandığı (Boş) - 3 Çekmeceli

- Sağlam ve güvenilir yapı, elektrostatik boyalı yüksek kalite sac.
- GT PLUS ve GT serisi takım arabalarının üzerlerinde kolayca kullanılabilir.
- 3 adet SBS EVA sistemleriyle uyumlu % 100 açılabilen çekmece.
- Her çekmeceye 3 adet EVA konulabilme özelliği.
- 80 mm derinliğe sahip kapak altı hazne.
- Kolay açılmayı sağlayan, sürtünme yüzeyi düşük bilyalı teleskobik raylar.
- Entegre taşıma sapları

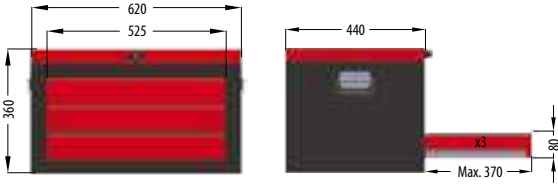

3 çekmece

KOD NO	YxGxD / mm	Kg	FİYAT / TL
A06-03	360 x 620 x 440	20	

A06-04J

Jumbo Takım Sandığı (Boş) - 4 Çekmeceli

- Sağlam ve güvenilir yapı, elektrostatik boyalı yüksek kalite sac.
- A01-07J takım arabaları üzerinde kolayca kullanılabilir.
- 4 adet SBS EVA sistemleriyle uyumlu % 100 açılabilen çekmece.
- Her çekmeceye 4 adet EVA konulabilme özelliği.
- 80 mm derinliğe sahip kapak altı hazne.
- Kolay açılmayı sağlayan, sürtünme yüzeyi düşük bilyalı teleskobik raylar.
- Entegre taşıma sapları.

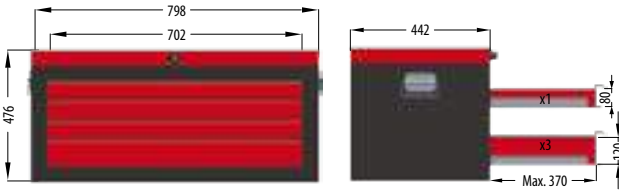

4 çekmece

KOD NO	YxGxD / mm	Kg	FİYAT / TL
A06-04J	476 x 798 x 442	30	

A07-06

Portatif Takım Sandığı (Boş) - 6 Çekmeceli

- Sağlam ve güvenilir yapı, elektrostatik boyalı yüksek kalite sac.
- Üst çekmece bölümü 3 ayrı gözden oluşmaktadır.
- 80 mm derinliğe sahip kapak altı hazne.
- Kolay açılmayı sağlayan, sürtünme yüzeyi düşük bilyalı teleskobik raylar.
- Entegre taşıma sapları.

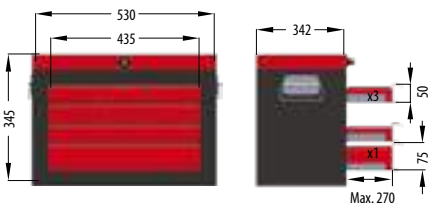

6 çekmece

KOD NO	YxGxD / mm	Kg	FİYAT / TL
A07-06	345 x 530 x 342	18	

■ A17 Serisi Çalışma Tezgahları

- Sökülebilir tasarım, kolay ve ucuz nakliye. Hızlı ve kolay kurulum.
- Kayın ağacından 18 mm su kontrası veya talep halinde 2 mm galvanizli sacla kaplanan 18 mm su kontrası çalışma masası.
- 3 adet, SBS EVA sistemleriyle uyumlu, % 100 açılabilen çekmece.
- Her çekmeceye 3 adet EVA konulabilme özelliği.
- Kolay açılmayı sağlayan, sürtünme yüzeyi düşük bilyalı teleskobik raylar.
- Zemine sabitlenebilen ayaklar.

A17 Ahşap Çalışma Tezgahı
A17S Galvaniz Kaplı Sac Çalışma Tezgahı

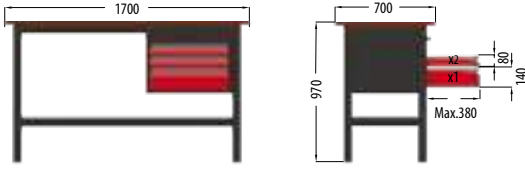

A17



A17S

KOD NO	GxYxD / mm	kg	FİYAT / TL
A17	1700 x 950 x 700	67	
A17S	1700 x 950 x 700	87	

■ A17P Serisi Çalışma Tezgahları (Panolu)

- Sökülebilir tasarım, kolay ve ucuz nakliye. Hızlı ve kolay kurulum.
- A17-H kancaları kullanılarak alet asmaya yarayan entegre panel.
- Kayın ağacından 18 mm su kontrası veya talep halinde 2 mm galvanizli sacla kaplanan 18 mm su kontrası çalışma masası.
- 3 adet, SBS EVA sistemleriyle uyumlu, % 100 açılabilen çekmece.
- Her çekmeceye 3 adet EVA konulabilme özelliği.
- Kolay açılmayı sağlayan, sürtünme yüzeyi düşük bilyalı teleskobik raylar.
- Zemine sabitlenebilen ayaklar.

A17P Ahşap Çalışma Tezgahı
A17SP Galvaniz Kaplı Sac Çalışma Tezgahı

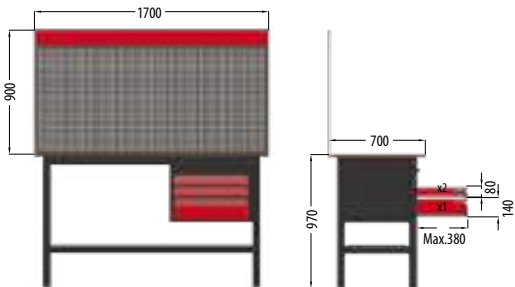

A17P



A17SP

KOD NO	GxYxD / mm	kg	FİYAT / TL
A17P	1700 x 1850 x 700	86	
A17SP	1700 x 1850 x 700	106	

A20 Serisi

Alet Panoları

- Sağlam ve güvenilir yapı, yüksek kalite sac.
- Şık ve dayanıklı, elektrostatik çizilmez boya kaplama.
- A20-170 modeli A17 ve A17(S) çalışma tezgahları ile uyumludur.
- Ayrıca duvara monte edilerek de kullanılabilir.
- A20-100 modeli yalnızca duvara montaj için tasarlanmıştır.
- Panonun dolap üzerine montajını sağlayan civata ve pullar ile birlikte sevk edilir.
- A17-H kodlu kancalara uygun üniversal kare delik sistemi.

KOD NO	GxY / mm	kg	FİYAT / TL
A20-100	1000 x 700	10	
A20-170	1700 x 900	19	

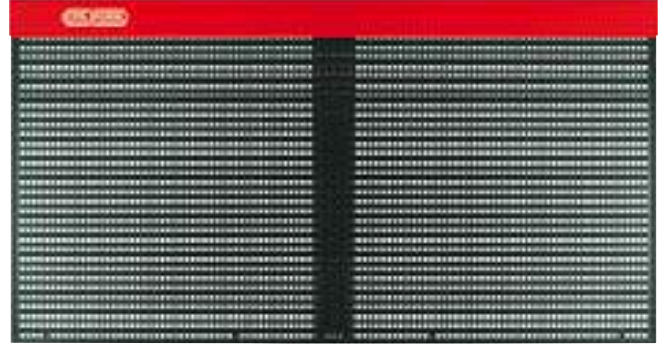

A17H

Tezgah Pano Kancası

A01-PS, A01-PL, A20-100, A20-170 alet panoları ve A17(S)P panolu çalışma tezgahı için.

KOD NO	mm	mm	mm	FİYAT / TL
A17H	70	4.7	12	



A11-02

Basic Taşıma Arabası (Boş)

- Sağlam ve güvenilir yapı, yüksek kalite sac.
- Şık ve dayanıklı, elektrostatik çizilmez boya kaplama.
- 1 adet, SBS EVA sistemleriyle uyumlu, % 100 açılabilen çekmece. (Çekmeceye 3 adet EVA konulabilme özelliği.)
- 2 adet hacimli ürünleri taşımak için raf.
- Her çekmece, takım dolabı hareket halindeyken istem dışı açılmayı engelleyen Smart-Lock™ akıllı kilit sistemi.
- Uygun bir çalışma alanı sağlayan üst bölüm.

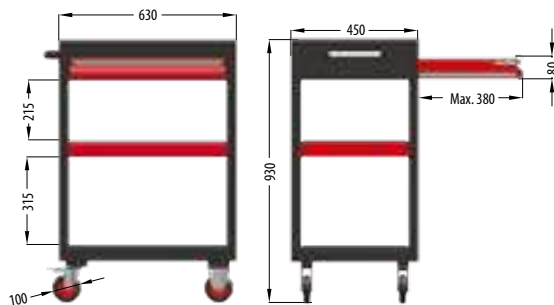

KOD NO	YxGxD / mm	kg	FİYAT / TL
A11-02	930 x 630 x 450	26	

RAPTOR

Takım Çantası Programı

Ceta Form'dan zorlu dış koşullarda çalışan profesyoneller için yeni takım çantası programı. El aletlerimizin kabul edilmiş yüksek kalitesi, bu çanta programının sıradışı özellikleri ile birlikte mobil çalışmalarınızda yüksek standart sağlar.

IP67

- ✓ Su geçirmez tasarım
- ✓ Kişiselleştirilebilir iç dizilim
- ✓ Darbelere dayanıklı malzeme
- ✓ İstiflenebilme özelliği
- ✓ Yumuşak tutuşlu sap

A32 Takım Çantası

KOD NO	GxYxD / mm	kg	FİYAT/TL
A32	530 x 400 x 180	5	

A32H Takım Çantası (Çekçekli)

KOD NO	GxYxD / mm	kg	FİYAT/TL
A32H	530 x 400 x 230	6	

■ A25-3 Serisi

Metal Takım Çantaları - 3 Gözlü

- Kullanım esnasında aletlere kolay erişimi sağlayan katlanabilir tasarım.
- Büyük depolama kapasitesi.
- Güvenilir sac yapı; sık ve dayanıklı, elektrostatik çizilmez boya kaplama.
- Asma kilit için klipsli (asma kilit dahil değildir).



KOD NO	GxYxD / mm	kg	FİYAT / TL
A25-3S	300 x 145 x 200	2.7	
A25-3	420 x 145 x 200	3.5	

■ A25-5 Serisi

Metal Takım Çantaları - 5 Gözlü

- Kullanım esnasında aletlere kolay erişimi sağlayan katlanabilir tasarım
- Büyük depolama kapasitesi. A25-5L, A25-5XL kodlu çantalar, testere kolu veya 50 cm su terazisi alabilir.
- Güvenilir sac yapı; sık ve dayanıklı, elektrostatik çizilmez boya kaplama.
- Asma kilit için klipsli (asma kilit dahil değildir).



KOD NO	GxYxD / mm	kg	FİYAT / TL
A25-5	420 x 195 x 200	4.9	
A25-5L	510 x 195 x 200	5.7	
A25-5XL	600 x 195 x 200	6.2	

■ A27-19PL

Plastik Takım Çantası - 19"

- Yüksek depolama kapasitesi, kompakt boyutlar
- Üst kapakta iki adet organizatör
- Teleskopik taşıma kolu
- Çıkarılabilir tepsi
- Sağlam plastik kilitler
- Asma kilit için klips (asma kilit dahil değildir).



KOD NO	GxYxD / mm	kg	8•	FİYAT / TL
A27-19PL	494 x 263 x 250	1.9	8•	



A50M-43 Serisi 43 Parça Mekanikçi Alet Setleri

- Sanayide ve ticaretle çalışan mekanikçi profesyoneller için mükemmel alet kombinasyonu
- Bu set içerisinde yer alan tüm ürünler orijinal Ceta Form endüstriyel kalitesindedir
- Farklı takım çantaları ile satın alınabilir

43 Parça

KOD NO	GxYxD / mm	FİYAT/TL
A50M-43	Sadece İçerik	-
A50M-43A25 (A50M-43+A25-5L)	 510x195x200	
A50M-43A27 (A50M-43+A27-19PL)	 494x263x250	
A50M-43A32 (A50M-43+A32)	 530x400x180	
A50M-43A32H (A50M-43+A32H)	 530x400x230	

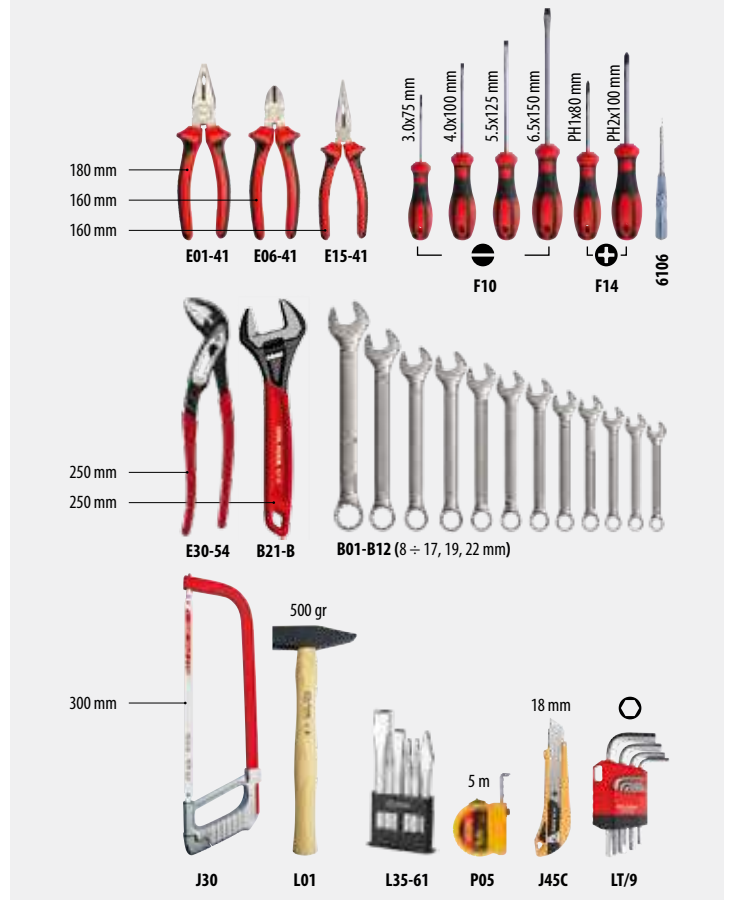

G99-0431 Serisi 31 Parça Elektrikçi Alet Setleri

- Sanayide ve ticaretle çalışan elektrikçi profesyoneller için mükemmel alet kombinasyonu
- Bu set içerisinde yer alan tüm ürünler orijinal Ceta Form endüstriyel kalitesindedir
- Farklı takım çantaları ile satın alınabilir

31 Parça

KOD NO	GxYxD / mm	FİYAT/TL
G99-0431	Sadece İçerik	-
G99-0431A27 (G99-0431+A27-19PL)	 494x263x250	
G99-0431A32 (G99-0431+A32)	 530x400x180	
G99-0431A32H (G99-0431+A32H)	 530x400x230	



A50M-75PH2
75 Parça Universal Alet Seti

- Sanayide ve ticarete çalışan profesyoneller için mükemmel alet kombinasyonu
- Bu set içerisinde yer alan tüm ürünler orijinal Ceta Form endüstriyel kalitesindedir
- Sağlam ve dayanıklı yüksek yoğunluklu polietilen çanta

75 Parça



KOD NO	FİYAT/TL
A50M-75PH2	

GxDxY / mm	gr
440x320x100	6300

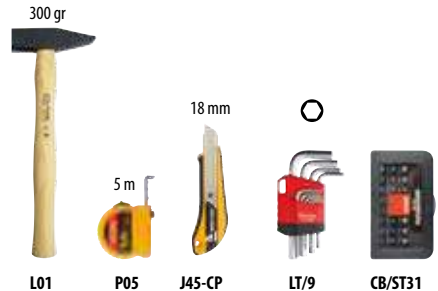
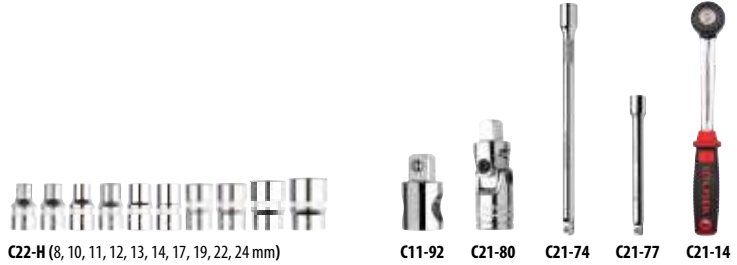
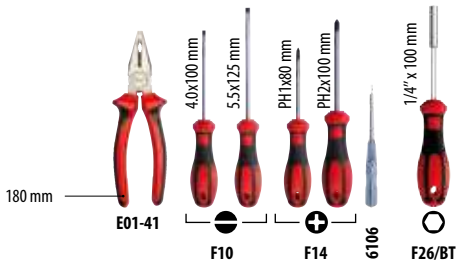

Ceta Form SBS EVA Sistemleri

Çift renkli EVA malzeme sayesinde yerinde olmayan aletlerin bir bakışta dikkat çekmesi çalışma ortamlarındaki verimliliği artırır.

3 Boyutlu EVA kesim teknolojisi ile aletler için en uygun yuvalar oluşturulur (pazardaki firmaların büyük çoğunluğu 2 boyutlu teknoloji kullanmaktadır).

Ürünleri yerlerinden kolay çıkarabilmek için yuvalar.

Kimyasal maddelere dayanıklı yüksek kaliteli EVA malzemesi



Eksik aletleri kolay farkedebilme

INFO



A01-06, A01-06W, A01-07, A01-07J, A01-11, A02-04, A02-05, A02-06, A02-07 takım arabaları, A06-03 takım sandığı ve A17S, A17P, A17SP, A17 takım tezgahı çekmeceleriyle uyumluluk.

B01-E16

16 Parça Kombine Anahtar Takımı



B01 (6, 7, 8, 9, 10, 11, 12, 13, 14, 15, 16, 17, 18, 19, 21, 22 mm) Kombine Anahtar

KOD NO	PARÇA SAYISI	FİYAT / TL
B01-E16	16	

B01-E04

4 Parça Kombine Anahtar Takımı



B01 (24, 27, 30, 32 mm) Kombine Anahtar

KOD NO	PARÇA SAYISI	FİYAT / TL
B01-E04	4	

B05R-E12

12 Parça C-GEAR Cırcırlı Kombine Anahtar Takımı (Özel Ağızlı)



B05R (8, 10, 11, 12, 13, 14, 17, 19 mm) C-GEAR Cırcırlı Kombine Anahtar (Özel Ağızlı)
B05-14S (1/4"- 10 mm), **B05-38S** (3/8"- 13 mm), **B05-12S** (1/2"- 19 mm) C-GEAR Lokma Adaptörleri, **B05-14B** (1/4"- 10 mm) C-GEAR Bits Adaptörü

KOD NO	PARÇA SAYISI	FİYAT / TL
B05R-E12	12	

B01-E21

21 Parça Kombine Anahtar ve Allen Seti



B01 (6, 7, 8, 9, 10, 11, 12, 13, 14, 17, 19, 22 mm) Kombine Anahtar
LT/9 (1.5, 2, 2.5, 3, 4, 5, 6, 8, 10 mm) L Allen Anahtar Takımı (Kısa Tip-Nikel Kaplı)

KOD NO	PARÇA SAYISI	FİYAT / TL
B01-E21	21	

B05-E12

12 Parça C-GEAR Cırcırlı Kombine Anahtar Takımı (Düz)



B05 (8, 10, 11, 12, 13, 14, 17, 19 mm) C-GEAR Cırcırlı Kombine Anahtar (Düz)
B05-14S (1/4"- 10 mm), **B05-38S** (3/8"- 13 mm), **B05-12S** (1/2"- 19 mm) C-GEAR Lokma Adaptörleri, **B05-14B** (1/4"- 10 mm) C-GEAR Bits Adaptörü

KOD NO	PARÇA SAYISI	FİYAT / TL
B05-E12	12	

B06-E12

12 Parça C-GEAR Cırcırlı Kombine Anahtar Takımı (Mafsallı)



B06 (8, 10, 11, 12, 13, 14, 17, 19 mm) C-GEAR Cırcırlı Kombine Anahtar (Mafsallı)
B05-14S (1/4"- 10 mm), **B05-38S** (3/8"- 13 mm), **B05-12S** (1/2"- 19 mm) C-GEAR Lokma Adaptörleri, **B05-14B** (1/4"- 10 mm) C-GEAR Bits Adaptörü

KOD NO	PARÇA SAYISI	FİYAT / TL
B06-E12	12	

B10-E08
8 Parça Çatal İki Ağız Anahtar Takımı



B10 (6x7, 8x9, 10x11, 12x13, 14x15, 16x17, 18x19, 20x22 mm)
Çatal İki Ağız Anahtar (Kısa Tip)

KOD NO	PARÇA SAYISI	FİYAT / TL
B10-E08	8	

B17-E18
18 Parça Dış TORX Lokma ve Anahtar Seti



B17 (E06xE08, E10xE12, E14xE18, E20xE24) Dış TORX Anahtar
C06 (E4, E5, E6, E7, E8, E10) 1/4" Dış TORX Lokma Anahtar
C26 (E10, E12, E14, E16, E18, E20, E22, E24) 1/2" Dış TORX Lokma Anahtar

KOD NO	PARÇA SAYISI	FİYAT / TL
B17-E18	18	

K99-12-E14
14 Parça T Saplı ve L TORX Anahtar Seti



K12 (T10, T15, T20, T25, T30, T40) T Saplı TORX Anahtar
LT/700L (T9, T10, T15, T20, T25, T27, T30, T40) TORX L Anahtar Takımı (Uzun Tip)

KOD NO	PARÇA SAYISI	FİYAT / TL
K99-12-E14	14	

B10-E12
12 Parça Çatal İki Ağız Anahtar Takımı



B10 (6x7, 8x9, 10x11, 12x13, 14x15, 16x17, 18x19, 20x22, 21x23, 24x26, 25x28, 30x32 mm) Çatal İki Ağız Anahtar (Kısa Tip)

KOD NO	PARÇA SAYISI	FİYAT / TL
B10-E12	12	

K99-10-E06
6 Parça T Saplı Allen Anahtar Takımı



K10 (2.0, 2.5, 3.0, 4.0, 5.0, 6.0 mm) T Saplı Allen Anahtar

KOD NO	PARÇA SAYISI	FİYAT / TL
K99-10-E06	6	

B14-E08
8 Parça Yıldız İki Ağız Anahtar Takımı

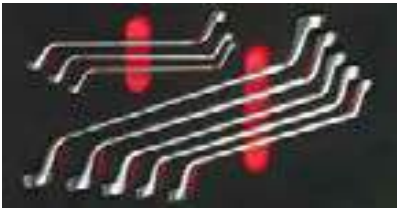

B14 (6x7, 8x9, 10x11, 12x13, 14x15, 16x17, 18x19, 20x22 mm)
Yıldız İki Ağız Anahtar

KOD NO	PARÇA SAYISI	FİYAT / TL
B14-E08	8	

K99-10-E15
15 Parça T Saplı ve L Topbaşı Allen Anahtar Seti



K10 (2.0, 2.5, 3.0, 4.0, 5.0, 6.0 mm) T Saplı Allen Anahtar
LT/900 (1.5, 2, 2.5, 3, 4, 5, 6, 8, 10 mm) Topbaşı L Allen Anahtar Takımı (Uzun Tip)

KOD NO	PARÇA SAYISI	FİYAT / TL
K99-10-E15	15	

C00-E52H2
52 Parça 1/4" Lokma ve Allen Anahtar Seti



C01-12 1/4" Düğmeli Cırcır Kolu
C01-20 1/4" Lokma Tornavidası
C01-80 1/4" Üniversal Mafsıl
C01-40 1/4" T-Kol (115 mm)
C01-70 1/4" Uzatma Kolları (50, 150 mm)
C02-H (4, 5, 5.5, 6, 7, 8, 9, 10, 11, 12, 13, 14 mm)
1/4" 6 Köşe Lokma Anahtar
C04-H (5, 5.5, 6, 7, 8, 9, 10, 11, 12, 13 mm)
1/4" 6 Köşe Derin Lokma Anahtar
C08-T (T10, T15, T20, T25, T27, T30, T40) 1/4" TORX Uçlu Lokma
C08-H (3.0, 4.0, 5.0, 6.0, 8.0) 1/4" Allen Uçlu Lokma
C08-S (5.5 mm) 1/4" Düz Uçlu Lokma
C08-PH (PH1, PH2) 1/4" Yıldız Uçlu Lokma
LT/9 (1.5, 2, 2.5, 3, 4, 5, 6, 8, 10 mm) 9 Parça L Allen Anahtar Takımı (Kısa Tip-Nikel Kaplı)

KOD NO	PARÇA SAYISI	FİYAT / TL
C00-E52H2	52	



C00-E26H4**26 Parça 1/4" Lokma ve Allen Anahtar Seti**

C01-14 1/4" Düğmeli Cırcır Kolu
C01-80 1/4" Ünsel Mafsal
C01-40 1/4" T-Kol (115 mm)
C01-70 1/4" Uzatma Kolları (50, 150 mm)
C02-H (4, 4.5, 5, 5.5, 6, 7, 8, 9, 10, 11, 12, 13 mm)
 1/4" 6 Köşe Lokma Anahtar
LT/9 (1.5, 2, 2.5, 3, 4, 5, 6, 8, 10 mm)
 L Allen Anahtar Takımı (Kısa Tip-Nikel Kaplı)

KOD NO	PARÇA SAYISI	FİYAT / TL
C00-E26H4	26	

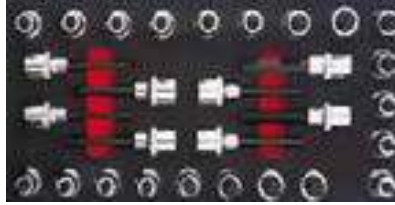
C28S-E29**29 Parça 1/2" TORX-Allen-XZN Lokmalı Bits Takımı**

C28S-T (T20, T25, T27, T30, T40, T45, T50, T55, T60) x 30 mm
 1/2" TORX Uçlu Lokma (Kısa Tip)
C28S-TL (T30, T40, T45, T50) x 75 mm
 1/2" TORX Uçlu Lokmalar (Uzun Tip)
C28S-H (5, 6, 7, 8, 10, 12, 14 mm) x 30 mm
 1/2" Allen Uçlu Lokma (Kısa Tip)
C28S-HL (6, 8, 10, 12 mm) x 75 mm
 1/2" Allen Uçlu Lokma (Uzun Tip)
C28S-X (M05, M06, M08, M10, M12) x 30 mm
 1/2" XZN Uçlu Lokma (Kısa Tip)

KOD NO	PARÇA SAYISI	FİYAT / TL
C28S-E29	29	

C20-E23H4**23 Parça 1/2" Lokma Takımı (C21-14 Kol ile)**

C21-14 1/2" Cırcır Kolu
C21-70 1/2" Uzatma Kolları (125, 250 mm)
C21-80 1/2" Ünsel Mafsal
C11-92 3/8" Lokma Adaptörü - D:3/8" E:1/2"
C22-H (8, 9, 10, 11, 12, 13, 14, 15, 16, 17, 18, 19, 21, 22, 24, 27, 30, 32mm) 1/2" 6 Köşe Lokma Anahtar

KOD NO	PARÇA SAYISI	FİYAT / TL
C20-E23H4	23	

C10-E18H2**18 Parça 3/8" Lokma Takımı**

C11-12 3/8" Düğmeli Cırcır Kolu
C11-70 3/8" Uzatma Kolları (75, 150 mm)
C11-40 3/8" T-Kol (200 mm)
C11-80 3/8" Ünsel Mafsal
C12-H (8, 10, 11, 12, 13, 14, 15, 16, 17, 18, 19, 21, 22 mm)
 3/8" 6 Köşe Lokma Anahtar

KOD NO	PARÇA SAYISI	FİYAT / TL
C10-E18H2	18	

C28-SSE40**40 Parça H10 TORX-Allen-XZN Lokmalı Bits Uç Takımı**

BT/8005 3/8" Bits Tutucu Lokma (10 mm)
BT/8008 1/2" Bits Tutucu Lokma (10 mm)
CB/1000 (T20, T25, T27, T30, T40, T45, T50, T55, T60) x 30 mm H10 TORX Bits Uç (Kısa Tip)
CB/1100 (T40, T45, T50, T55, T60) x 75 mm H10 TORX Bits Uç (Uzun Tip)
CB/2000 (4, 5, 6, 7, 8, 10, 12, 14 mm) x 30 mm H10 Allen Bits Uç (Kısa Tip)
CB/2100 (5, 6, 7, 8, 10, 12 mm) x 75 mm H10 Allen Bits Uç (Uzun Tip)
CB/3000 (M05, M06, M08, M10, M12, M14) x 30 mm H10 XZN Bits Uç (Kısa Tip)
CB/3100 (M6, M8, M10, M12) x 75 mm H10 XZN Bits Uç (Uzun Tip)

KOD NO	PARÇA SAYISI	FİYAT / TL
C28-SSE40	40	

C62-E18**18 Parça 1/2" Havalı Lokma Takımı**

C61-74 1/2" Havalı Uzatma Kolu (125 mm)
C61-92 1/2" Havalı Lokma Adaptörü - D:1/2" E:3/4"
C62-H (10, 11, 12, 13, 14, 15, 16, 17, 18, 19, 21, 22, 24, 27, 30, 32 mm) 1/2" 6 Köşe Havalı Lokma Anahtar

KOD NO	PARÇA SAYISI	FİYAT / TL
C62-E18	18	

C24-E17H**17 Parça 1/2" Derin Lokma Anahtar Takımı**

C24-H (8, 10, 11, 12, 13, 14, 15, 16, 17, 18, 19, 21, 22, 24, 27, 30, 32mm) 1/2" 6 Köşe Derin Lokma Anahtar

KOD NO	PARÇA SAYISI	FİYAT / TL
C24-E17H	17	

C20-E23H2**23 Parça 1/2" Lokma Takımı (C21-12 Kol ile)**

C21-12 1/2" Düğmeli Cırcır Kolu
C21-70 1/2" Uzatma Kolları (125, 250 mm)
C21-80 1/2" Ünsel Mafsal
C21-40 1/2" T-Kol (250 mm)
C22-H (8, 10, 11, 12, 13, 14, 15, 16, 17, 18, 19, 20, 21, 22, 24, 27, 30, 32mm) 1/2" 6 Köşe Lokma Anahtar

KOD NO	PARÇA SAYISI	FİYAT / TL
C20-E23H2	23	

C64-E10**10 Parça 1/2" Havalı Derin Lokma Anahtar Takımı**

C64-H (10, 11, 12, 13, 14, 17, 19, 21, 22, 24 mm) 1/2" 6 Köşe Derin Havalı Lokma Anahtar

KOD NO	PARÇA SAYISI	FİYAT / TL
C64-E10	10	

F99-E701

7 Parça C-PLUS Düz-PH Tornavida Takımı



F10 (3.0x75, 4.0x100, 5.5x125, 6.5x150, 8.0x150 mm)
C-PLUS Düz Uçlu Tornavida (Kabin Tipi)

F14 (PH1x80, PH2x100 mm) C-PLUS Yıldız Uçlu Tornavida

KOD NO	PARÇA SAYISI	FİYAT / TL
F99-E701	7	

F99-E3902

39 Parça C-PLUS Düz-PZ Tornavida ve Bits Seti



F10 (3.0x75, 4.0x100, 5.5x125, 6.5x150 mm)
C-PLUS Düz Uçlu Tornavida (Kabin Tipi)

F17 (PZ1x80, PZ2x100 mm) C-PLUS Pozitiv Uçlu Tornavida

F26/BT 1/4"x100 mm C-PLUS Bits Tutucu Tornavida

CB/ST31 31 Parça Bits Uç Takımı

6106 Kontrol Kalemi (VDE Onaylı-Büyük)

KOD NO	PARÇA SAYISI	FİYAT / TL
F99-E3902	39	

F99-E0706

7 Parça C-PLUS Delikli TORX Tornavida Takımı



F19 (T10x80, T15x80, T20x100, T25x100, T27x115, T30x115,
T40x130 mm) C-PLUS Delikli TORX Uçlu Tornavida

KOD NO	PARÇA SAYISI	FİYAT / TL
F99-E0706	7	

4000M-E701

7 Parça TOREX Düz-PH Tornavida Takımı



4100M (3.0x75, 4.0x100, 5.5x125, 6.5x150, 8.0x150 mm)
TOREX Düz Uçlu Tornavida

4200M (PH1x80, PH2x100 mm) TOREX Yıldız Uçlu Tornavida

KOD NO	PARÇA SAYISI	FİYAT / TL
4000M-E701	7	

4000M-E1901

19 Parça Torex Düz-PH Tornavida ve Bits Seti



4100M (3.0x75, 4.0x100, 5.5x125, 6.5x150 mm)
TOREX Düz Uçlu Tornavida

4200M (PH1x80, PH2x100 mm) TOREX Yıldız Uçlu Tornavida

3100/BT1 1/4"x100 mm Depolu Bits Tutucu Tornavida

CB/ST111 11 Parça Bits Uç Takımı - Düz/Yıldız/Pozitiv

6106 Kontrol Kalemi (VDE Onaylı-Büyük)

KOD NO	PARÇA SAYISI	FİYAT / TL
4000M-E1901	19	

4400M-E701

7 Parça TOREX TORX Tornavida Takımı



4400M (T10x80, T15x80, T20x100, T25x100, T27x115,
T30x115, T40x130 mm) TOREX TORX Uçlu Tornavida

KOD NO	PARÇA SAYISI	FİYAT / TL
4400M-E701	7	

F99-E0507

5 Parça C-PLUS Lokma Tornavida Takımı



F20 (6, 7, 8, 10, 13 mm) C-PLUS Lokma Uçlu Tornavida

KOD NO	PARÇA SAYISI	FİYAT / TL
F99-E0507	5	

F99-E3901

39 Parça C-PLUS Düz-PH Tornavida ve Bits Seti



F10 (3.0x75, 4.0x100, 5.5x125, 6.5x150 mm)
C-PLUS Düz Uçlu Tornavida (Kabin Tipi)

F14 (PH1x80, PH2x100 mm) C-PLUS Yıldız Uçlu Tornavida

F26/BT 1/4"x100 mm C-PLUS Bits Tutucu Tornavida

CB/ST31 31 Parça Bits Uç Takımı

6106 Kontrol Kalemi (VDE Onaylı-Büyük)

KOD NO	PARÇA SAYISI	FİYAT / TL
F99-E3901	39	

F99-E0705

7 Parça C-PLUS TORX Tornavida Takımı

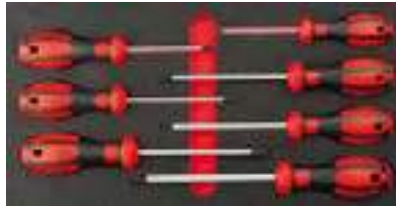

F18 (T10x80, T15x80, T20x100, T25x100, T27x115,
T30x115, T40x130 mm) C-PLUS TORX Uçlu Tornavida

KOD NO	PARÇA SAYISI	FİYAT / TL
F99-E0705	7	

1300M-E501

5 Parça Torex Lokma Tornavida Takımı



1300M (6, 7, 8, 10, 13 mm) TOREX Lokma Uçlu Tornavida

KOD NO	PARÇA SAYISI	FİYAT / TL
1300M-E501	5	

E99-41-E0103**3 Parça DuoTech Pense Takımı (Polisajlı)**

E01-41-0180 180 mm Kombine Pense (Polisajlı/DuoTech Sap)
E06-41-0160 160 mm Yan Keski (Polisajlı/DuoTech Sap)
E15-41-0160 160 mm Kargaburun (Polisajlı/DuoTech Sap)

KOD NO	PARÇA SAYISI	FİYAT/TL
E99-41-E0103	3	

E99-44-E0404**4 Parça Segman Pensesi Takımı**

E65-44-0180 180 mm Dış Segman Pensesi (Düz Uçlu-Yaylı)
E66-44-0180 180 mm Dış Segman Pensesi (Eğri Uçlu-Yaylı)
E67-44-0180 180 mm İç Segman Pensesi (Düz Uçlu-Yaysız)
E68-44-0180 180 mm İç Segman Pensesi (Eğri Uçlu-Yaysız)

KOD NO	PARÇA SAYISI	FİYAT/TL
E99-44-E0404	4	

H99-31-E0310**10 Parça Mikro Pense ve Tornavida Seti**

H305-1105B Elektronikçi Yan Keski (Oval Kafa-Standart Ebat)
H335-120 Elektronikçi Kargaburun (Dişli Tutma Yüzeyi)
H355-140 Elektronikçi İğne Kargaburun
H01 (1.5 x 40, 2.0 x 60, 2.5 x 80, 3.0 x 80 mm)
 Düz Uçlu Elektronikçi Tornavida
H02 (PH00 x 60, PH0 x 60 mm) Yıldız Uçlu Elektronikçi Tornavida
H41-06-0115 Düz Cımbız



KOD NO	PARÇA SAYISI	FİYAT/TL
H99-31-E0310	10	

E99-43-E0103**3 Parça UniGrip Pense Takımı (Polisajlı)**

E01-43-0180 180 mm Kombine Pense (Polisajlı/UniGrip Sap)
E06-43-0160 160 mm Yan Keski (Polisajlı/UniGrip Sap)
E15-43-0160 160 mm Kargaburun (Polisajlı/UniGrip Sap)

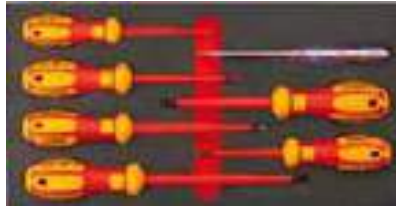
KOD NO	PARÇA SAYISI	FİYAT/TL
E99-43-E0103	3	

G99-E701**7 Parça C-PLUS VDE 1000V İzoleli Düz-PH Tornavida Takımı**

  1000 V
 EN 60900
G01 (3.0x100, 4.0x100, 5.5x125, 6.5x150 mm)
 C-PLUS 1000V İzoleli Düz Uçlu Tornavidalar (VDE Onaylı)
G02 (PH1x80, PH2x100 mm)
 C-PLUS 1000V İzoleli Yıldız Uçlu Tornavidalar (VDE Onaylı)
G106 Kontrol Kalem (VDE Onaylı-Büyük)

KOD NO	PARÇA SAYISI	FİYAT/TL
G99-E701	7	

J72-E0811**11 Parça Tesviyeci ve Saatçi Eğe Takımı**

J55-108H Standart Eğe (Kalin Diş)- 200 mm
J56-108H Yarı Yuvarlak Eğe (Kalin Diş)- 200 mm
J57-108H Yuvarlak Eğe (Kalin Diş)- 200 mm
J58-108H Kare Eğe (Kalin Diş)- 200 mm
J59-108H Üç Köşe Eğe (Kalin Diş)- 200 mm
J75-R06 Saatçi Eğe Takımı:
 Sivri Uçlu Lama Eğe -160 mm, Düz Lama Eğe -160 mm,
 Üçgen Eğe -160 mm, Yuvarlak Eğe -160 mm,
 Kare Eğe-160 mm, Yarı Yuvarlak Eğe -160 mm

KOD NO	PARÇA SAYISI	FİYAT/TL
J72-E0811	11	

E99-E0503**3 Parça Ayarlı Pense ve Kurbağacık Seti**

E30-54-0250 250 mm Papağan Pense
 (Kutu Mafsal-PVC Daldırma Sap)
E50-240-2 Üniversal Ayarlı Pense
B21-250B 250 mm Kurbağacık Anahtar
 (Fosfat Kaplı-PVC Daldırma Saplı)

KOD NO	PARÇA SAYISI	FİYAT/TL
E99-E0503	3	

G99-18-E0103**3 Parça DuoTech VDE 1000 V İzoleli Pense Takımı**

  1000 V
 EN 60900
G10-18-0180 180 mm 1000V İzoleli Kombine Pense (VDE Onaylı)
G12-18-0160 160 mm 1000V İzoleli Yan Keski (VDE Onaylı)
G15-18-0160 160 mm 1000V İzoleli Kargaburun (VDE Onaylı)

KOD NO	PARÇA SAYISI	FİYAT/TL
G99-18-E0103	3	

JP99-E06**6 Parça Ölçüm ve Kesim Alet Seti**

G40-48 (145 mm) Çok Amaçlı Elektrikli Makası
J06-250 (250 mm) Sac Makası (İngiliz Modeli)
J45C Compact Maket Bıçağı (18 mm)
P05-0519 (5 m x 19 mm) Compact Şerit Metre
P15-030 (30 cm) Çelik Cetvel (Paslanmaz)
P54-205 Filler Çakısı (Metrik - 20 Yaprak)

KOD NO	PARÇA SAYISI	FİYAT/TL
JP99-E06	6	

L99-E02
2 Parça Çekiç Seti



L01-500 Tesviyeci Çekiçi (500 gr)
L12-40 Plastik Kafalı Çekiçi (Ø 40 mm)

KOD NO	PARÇA SAYISI	FİYAT/TL
L99-E02	2	

L99-E08
8 Parça Çekiç ve Keski Seti



L01-500 Tesviyeci Çekiçi (500 gr)
L12-40 Plastik Kafalı Çekiçi (Ø 40 mm)
L27-125 Düz Keski (Tesviyeci Tipi) (12 x 125 mm)
L27-150 Düz Keski (Tesviyeci Tipi) (16 x 150 mm)
L28-125 Tırnak Keski (5 x 125 mm)
L29-4 Nokta Zimba (4 x 120 mm)
L30-3 Konik Pim Zimba (3 x 120 mm)
L31-4 Düz Pim Zimba (4 x 150 mm)

KOD NO	PARÇA SAYISI	FİYAT/TL
L99-E08	8	

R99-E24
24 Parça Genel Bakım Seti



R21-P19 19 Parça HSS Matkap Ucu Takımı
R15-MPL LED Cep Feneri (Mıknatıslı Parça Yakalamalı)
J45C Compact Maket Bıçağı (18 mm)
P05-0519 (5 m x 19 mm) Compact Şerit Metre
P15-030 (30 cm) Çelik Cetvel (Paslanmaz)
P54-205 Filler Çakısı (Metrik - 20 Yaprak)

KOD NO	PARÇA SAYISI	FİYAT/TL
R99-E24	24	

R99-E32
32 Parça Matkap Ucu ve Darbeli Tornavida Seti



R15-1000 400 mm Mıknatıslı Parça Yakalama (Spiral Şaftlı)
R21-P19 19 Parça HSS Matkap Ucu Takımı
F28-M121 Darbeli Bits Tornavida Seti:
1/2" Darbeli Tornavida, (1/2" - 5/16") Adaptör
CB/516SL Serisi (8, 10, 12 mm) 5/16" Düz Uçlu Bits
CB/516PH Serisi (PH2, PH3, PH4) 5/16" Yıldız Uçlu Bits
CB/516TX Serisi (T30, T40, T45, T50) 5/16" TORX Uçlu Bits

KOD NO	PARÇA SAYISI	FİYAT/TL
R99-E32	32	

R01-E05
5 Parça Perçin Tabancası Seti



R01-260 Perçin Pensi, 4 x 20 (Ø 2,4 - 3,2 - 4,0 - 4,8 mm) Pop Perçin

KOD NO	PARÇA SAYISI	FİYAT/TL
R01-E05	5	

N14-E11
11 Parça Karter Tapa ve Yağ Filtre Sökme Seti



N14-061S Metal Bantlı Yağ Filtre Anahtarı (Ergo Saplı)
N14-10 Karter Tapa Anahtarı (8 x 10 mm)
N14-12R09 9 Parça 3/8" Karter Tapa Anahtar Takımı

KOD NO	PARÇA SAYISI	FİYAT/TL
N14-E11	11	

N23-E05
5 Parça Lastik Bakım Seti



N23-0730 300 mm Lastik Levyesi
N23-0525 Balans Kurşun Pensesi
C64-H.P Serisi (17, 19, 21 mm) 1/2" Derin Havallı Lokma Anahtarlar (Plastik Korumalı)

KOD NO	PARÇA SAYISI	FİYAT/TL
N23-E05	5	

N43-E09
9 Parça Oto Elektrikçi Seti



G09-11 Oto Elektrik Kontrol Kalemi
G09-16 Profesyonel Oto Elektrik Kontrol Kalemi
E69-YT1 İzoleli Kablo Pabuçu Sıkma Pensesi Kablo Pabuçu Seti 6 tip

KOD NO	PARÇA SAYISI	FİYAT/TL
N43-E09	9	

N17-E08
8 Parça Özel Oto Lokma Takımı



N17-05 Serisi (22x78, 22x110, 27x78 mm) 1/2" Dizel Enjektör Lokması
N18-1522S (22x90 mm) 3/8" Oksijen (Lambda) Sensör Lokması
N18-1522F (22x250 mm) Oksijen (Lambda) Sensör Lokma Kolu
C21-91 1/2" Lokma Adaptörü (Kolla Kullanıma Uygun) - D:1/2" E:3/8"
C27-R Serisi (16 ve 21 mm) 1/2" Buji Lokması (Contalı)

KOD NO	PARÇA SAYISI	FİYAT/TL
N17-E08	8	

AE00
5 Bölmeli Boş Eva Modül



Bu modül vida, civata, pul vb. koymak için kullanılır.

KOD NO	PARÇA SAYISI	FİYAT/TL
AE00	-	

DOLU TAKIM ARABALARI PROGRAMI

MODEL	İÇERİK	A02-05 - GT Takım Arabası	A01-06 - GT Plus Takım Arabası	A02-06 - GT Takım Arabası	A01-07 - GT Plus Takım Arabası	A02-07 - GT Takım Arabası	A01-07J - GT Plus Jumbo Takım Arabası
JUNIOR	115 PARÇA GENEL MAKSATLI ALET SETİ	A50TK-115A02					
JUNIOR	140 PARÇA GENEL MAKSATLI ALET SETİ	A50TK-140A02T					
MIDI	184 PARÇA GENEL MAKSATLI ALET SETİ		A50TK-184A01	A50TK-184A02			
MIDI	205 PARÇA GENEL MAKSATLI ALET SETİ		A50TK-205A01T	A50TK-205A02T			
MAXI	222 PARÇA GENEL MAKSATLI ALET SETİ				A50TK-222A01	A50TK-222A02	
MAXI	241 PARÇA GENEL MAKSATLI ALET SETİ				A50TK-241A01T	A50TK-241A02T	
SUPER MAXI	304 PARÇA GENEL MAKSATLI ALET SETİ						A50TK-304A01T
AUTO MAXI	263 PARÇA OTOMOTİV ALET SETİ				A50CR-263A01T	A50CR-263A02T	
AUTO SUPER MAXI	314 PARÇA OTOMOTİV ALET SETİ						A50CR-314A01T

115 Parça JUNIOR Takım Arabalı
Alet Seti (Genel Maksatlı)

JUNIOR

A50TK-115A02

115 Parça JUNIOR Alet Seti
+A02-05 Takım Arabası

GT

A02-05
Takım Arabası



5 çekmece

Y: 825 mm G: 630 mm D: 450 mm

	PARÇA	
1 B01-E21	Kombine Anahtar ve Allen Seti	21
2 B10-E08	Çatal İki Ağız Anahtar Takımı	8
3 K99-10-E06	T Saplı Allen Anahtar Seti	6
4 C20-E23H4	1/2" Lokma Takımı (14 Serisi Kol ile)	23
5 C00-E40PH2	1/4" Lokma Takımı (12 Serisi Kol ile)	40
6 1300M-E501	Torex Lokma Tornavida Takımı	5
7 4000M-E701	TOREX Düz-PH Tornavida Takımı	7
8 E99-43-E0103	UniGrip Pense Takımı (Polisajlı)	3
9 L99-E02	Çekiç Seti	2

KOD NO	FİYAT/TL
A50TK-115A02	
A50TK-115 *	

* Takım arabası hariç set

115 Parça

4 C20-E23H4 5 C00-E40PH2 6 1300M-E501



1 B01-E21 2 B10-E08 3 K99-10-E06

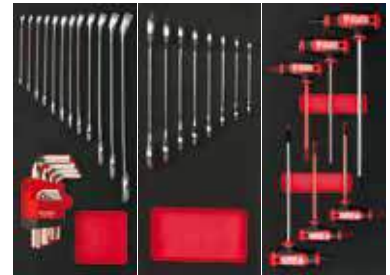

7 4000M-E701 8 E99-43-E0103 9 L99-E02





140 Parça JUNIOR Takım Arabalı
Alet Seti (Genel Maksatlı)

JUNIOR

A50TK-140A02T

140 Parça JUNIOR Alet Seti
+A02-05 Takım Arabası



A02-05
Takım Arabası



5 çekmece

Y: 825 mm G: 630 mm D: 450 mm

		PARÇA	
1	B01-E21	Kombine Anahtar ve Allen Seti	21
2	B10-E08	Çatal İki Ağız Anahtar Takımı	8
3	C20-E23H2	1/2" Lokma Anahtar Takımı	23
4	F99-E3901	C-PLUS - Düz/PH Tornavida ve Bits Seti	39
5	E99-41-E0103	DuoTech Pense Takımı (Polisajlı)	3
6	JP99-E06	Ölçüm ve Kesim Alet Seti	6
7	L99-E08	Çekiç ve Keski Seti	8
8	R99-E32	Matkap Ucu ve Darbeli Tornavida Seti	32
9	AE00	5 Bölümlü Boş Eva Modül	Boş

KOD NO	FİYAT / TL
A50TK-140A02T	
A50TK-140T *	

* Takım arabası hariç set

140 Parça

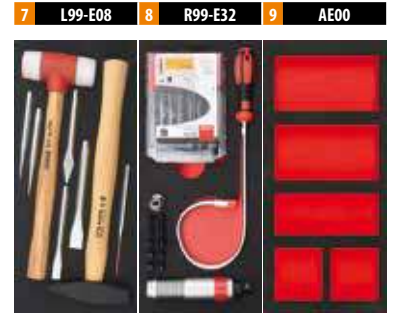
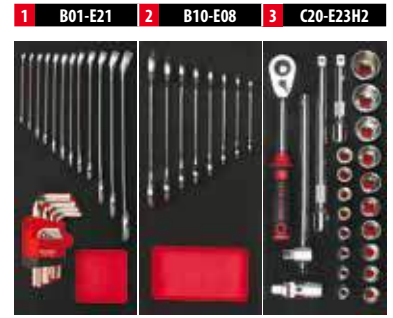

Ceta Form,
global iş ortağınız



184 Parça MIDI Takım Arabalı Alet Setleri (Genel Maksatlı)

MIDI

A50TK-184A01

184 Parça MIDI Alet Seti
+A01-06 Takım Arabası

GT-PLUS

A01-06
Takım Arabası



6 çekmece

Y: 975 mm G: 710 mm D: 450 mm

A50TK-184A02

184 Parça MIDI Alet Seti
+A02-06 Takım Arabası

GT

A02-06
Takım Arabası



6 çekmece

Y: 825 mm G: 630 mm D: 450 mm

		PARÇA	
1	B01-E16	Kombine Anahtar Takımı	16
2	B10-E08	Çatal İki Ağız Anahtar Takımı	8
3	K99-10-E15	T Saplı ve L Topbaşlı Allen Anahtar Seti	15
4	C00-E26H4	1/4" Lokma ve Allen Anahtar Seti (C21-14 Kol ile)	26
5	C20-E23H4	1/2" Lokma Takımı (14 Serisi Kol ile)	23
6	C28-SSE40	H10 TORX-Allen-XZN Lokmalı Bits Uç Takımı	40
7	4000M-E1901	Torex Düz-PH Tornavida ve Bits Seti	20
8	1300M-E501	Torex Lokma Tornavida Takımı	5
9	E99-43-E0103	UniGrip Pense Takımı (Polisajlı)	3
10	E99-0503	Ayarlı Pense ve Kurbağacık Seti	3
11	L99-E02	Çekiç Seti	2
12	R99-E24	Genel Bakım Seti	24

KOD NO	FİYAT / TL
A50TK-184A01	
A50TK-184A02	
A50TK-184 *	

* Takım arabası hariç set

184 Parça

1 B01-E16 2 B10-E08 3 K99-10-E15

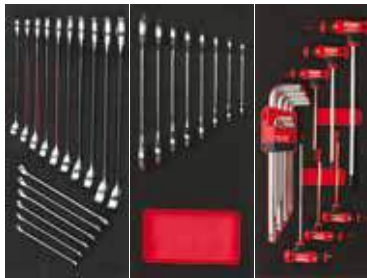

4 C00-E26H4 5 C20-E23H4 6 C28-SSE40



7 4000M-E1901 8 1300M-E501 9 E99-43-E0103



10 E99-0503 11 L99-E02 12 R99-E24





205 Parça MIDI Takım Arabalı
Alet Setleri (Genel Maksatlı)

MIDI

A50TK-205A01T

205 Parça MIDI Alet Seti
+A01-06 Takım Arabası

GT-PLUS

A01-06
Takım Arabası



6 çekmece

Y: 975 mm G: 710 mm D: 450 mm

A50TK-205A02T

205 Parça MIDI Alet Seti
+A02-06 Takım Arabası

GT

A02-06
Takım Arabası



6 çekmece

Y: 825 mm G: 630 mm D: 450 mm

		PARÇA	
1	B01-E16	Kombine Anahtar Takımı	16
2	B10-E08	Çatal İki Ağız Anahtar Takımı	8
3	K99-10-E15	T Saplı ve Topbaşı Allen Anahtar Seti	15
4	C00-E52H2	1/4" Lokma ve Allen Anahtar Seti	52
5	C20-E23H2	1/2" Lokma Anahtar Takımı	23
6	F99-E3901	C-PLUS - Düz/PH Tornavida ve Bits Seti	39
7	E99-41-E0103	DuoTech Pense Takımı (Polisajlı)	3
8	E99-E0503	Ayarlı Pense ve Kurbağacık Seti	3
9	JP99-E06	Ölçüm ve Kesim Alet Seti	6
10	L99-E08	Çekiç ve Keski Seti	8
11	R99-E32	Matkap Ucu ve Darbeli Tornavida Seti	32
12	AE00	5 Bölümlü Boş Eva Modül	Boş

KOD NO	FİYAT / TL
A50TK-205A01T	
A50TK-205A02T	
A50TK-205T *	

* Takım arabası hariç set

205 Parça

1 B01-E16 2 B10-E08 3 K99-10-E15

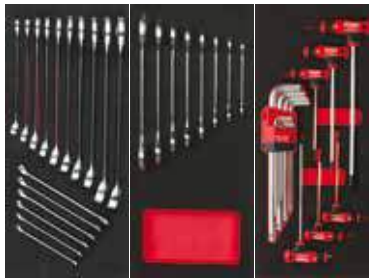

4 C00-E52H2 5 C20-E23H2 6 F99-E3901



7 E99-41-E0103 8 E99-E0503 9 JP99-E06



10 L99-E08 11 R99-E32 12 AE00





222 Parça MAXI Takım Arabalı Alet Setleri (Genel Maksatlı)

MAXI

A50TK-222A01

222 Parça MAXI Alet Seti
+A01-07 Takım Arabası

GT-PLUS

A01-07
Takım Arabası



7 çekmece

Y: 975 mm G: 710 mm D: 450 mm

A50TK-222A02

222 Parça MAXI Alet Seti
+A02-07 Takım Arabası

GT

A02-07
Takım Arabası



7 çekmece

Y: 950 mm G: 630 mm D: 450 mm

		PARÇA	
1	B01-E16	Kombine Anahtar Takımı	16
2	B10-E12	Çatal İki Ağız Anahtar Takımı	12
3	K99-10-E15	T Saplı ve L Topbaşlı Allen Anahtar Seti	15
4	C00-E26H4	1/4" Lokma ve Allen Anahtar Seti (C21-14 Kol ile)	26
5	C20-E23H4	1/2" Lokma Takımı (14 Serisi Kol ile)	23
6	C28-SSE40	H10 TORX-Allen-XZN Lokmalı Bits Uç Takımı	40
7	4000M-E1901	Torex Düz-PH Tornavida ve Bits Seti	19
8	4400M-E701	TOREX TORX Tornavida Takımı	7
9	1300M-E501	Torex Lokma Tornavida Takımı	5
10	E99-43-E0103	UniGrip Pense Takımı (Polisajlı)	3
11	E99-E0503	Ayarlı Pense ve Kurbağacık Seti	3
12	H99-31-E0310	Mikro Pense ve Tornavida Seti	10
13	J72-E0811	Tesviyeci ve Saatçi Eğe Takımı	11
14	L99-E08	Çekiç ve Keski Seti	8
15	R99-E24	Genel Bakım Seti	24

KOD NO	FİYAT/TL
A50TK-222A01	
A50TK-222A02	
A50TK-222 *	

* Takım arabası hariç set

222 Parça

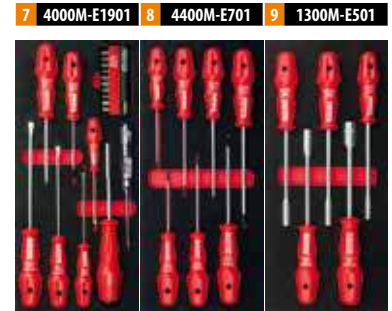
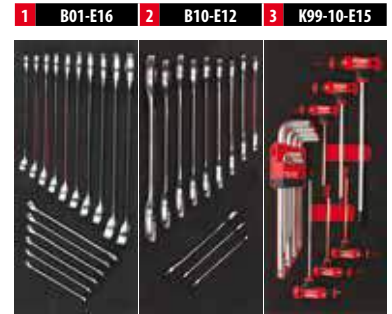



241 Parça MAXI Takım Arabalı
Alet Setleri (Genel Maksatlı)

MAXI

A50TK-241A01T

241 Parça MAXI Alet Seti
+ A01-07 Takım Arabası

GT-PLUS

A01-07
Takım Arabası



7 çekmece

Y: 975 mm G: 710 mm D: 450 mm

A50TK-241A02T

241 Parça MAXI Alet Seti
+ A02-07 Takım Arabası

GT

A02-07
Takım Arabası



7 çekmece

Y: 950 mm G: 630 mm D: 450 mm

		PARÇA	
1	B01-E16	Kombine Anahtar Takımı	16
2	B10-E12	Çatal İki Ağız Anahtar Takımı	12
3	K99-10-E15	T Saplı ve Topbaşlı Allen Anahtar Seti	15
4	C00-E52H2	1/4" Lokma ve Allen Anahtar Seti	52
5	C20-E23H2	1/2" Lokma Anahtar Takımı	23
6	F99-E3901	C-PLUS - Düz/PH Tornavida ve Bits Seti	39
7	F99-E0705	C-PLUS TORX Tornavida Takımı	7
8	E99-41-E0103	DuoTech Pense Takımı (Polisajlı)	3
9	E99-E0503	Ayarlı Pense ve Kurbağacık Seti	3
10	E99-44-E0404	Segman Pensesi Takımı	4
11	H99-31-E0310	Mikro Pense ve Tornavida Seti	10
12	JP99-E06	Ölçüm ve Kesim Alet Seti	6
13	J72-E0811	Standart ve Saatçi Eğe Takımı	11
14	L99-E08	Çekiç ve Keski Seti	8
15	R99-E32	Matkap Ucu ve Darbeli Tornavida Seti	32

KOD NO	FİYAT/TL
A50TK-241A01T	
A50TK-241A02T	
A50TK-241T *	

* Takım arabası hariç set

241 Parça

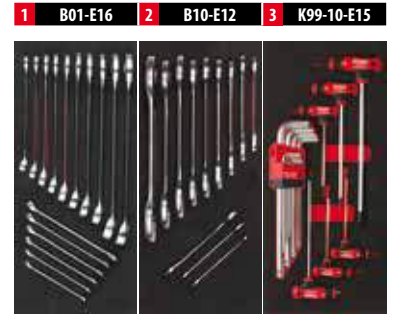



304 Parça SUPER MAXI Takım Arabalı Alet Seti (Genel Maksatlı)

SUPER MAXI

A50TK-304A01T

304 Parça SUPER MAXI Alet Seti
+A01-07J Takım Arabası

GT-PLUS
A01-07J

Jumbo Takım Arabası- XL Boyutlar



7 çekmece

Y: 975 mm G: 890 mm D: 450 mm

KOD NO	FİYAT/TL
A50TK-304A01T	
A50TK-304T*	

*Takım arabası hariç set

PARÇA

1	B01-E16	Kombine Anahtar Takımı	16
2	B01-E04	Kombine Anahtar Takımı	4
3	B10-E12	Çatal İki Ağız Anahtar Takımı	12
4	B14-E08	Yıldız İki Ağız Anahtar Takımı	8
5	C00-E52H2	1/4" Lokma ve Allen Anahtar Seti	52
6	C20-E23H2	1/2" Lokma Anahtar Takımı	23
7	C24-E17H	1/2" Derin Lokma Anahtar Takımı	17
8	C28S-E29	1/2" TORX/Allen/XZN Lokmalı Bits Takımı	29
9	F99-E3901	C-PLUS - Düz/PH Tornavida ve Bits Seti	39
10	F99-E0705	C-PLUS TORX Tornavida Takımı	7
11	K99-10-E15	T Saplı ve Topbaşı Allen Anahtar Seti	15
12	E99-41-E0103	DuoTech Pense Takımı (Polisajlı)	3
13	E99-E0503	Ayarlı Pense ve Kurbağacık Seti	3
14	E99-44-E0404	Segman Pensesi Takımı	4
15	H99-31-E0310	Mikro Pense ve Tornavida Seti	10
16	JP99-E06	Ölçüm ve Kesim Alet Seti	6
17	J72-E0811	Standart ve Saatçi Eğe Takımı	11
18	L99-E08	Çekiç ve Keski Seti	8
19	R99-E32	Matkap Ucu ve Darbeli Tornavida Seti	32
20	R01-E05	Perçin Tabancası Seti	5

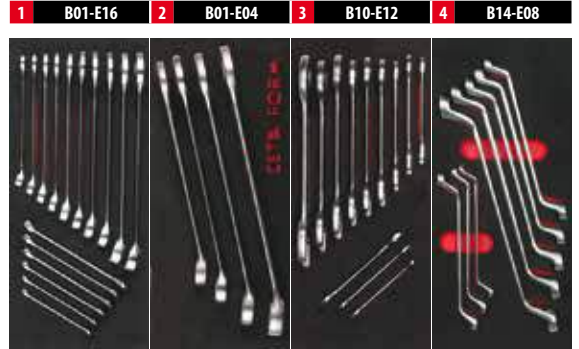

304 Parça

5 C00-E52H2 6 C20-E23H2 7 C24-E17H 8 C28S-E29



13 E99-E0503 14 E99-44-E0404 15 H99-31-E0310 16 JP99-E06

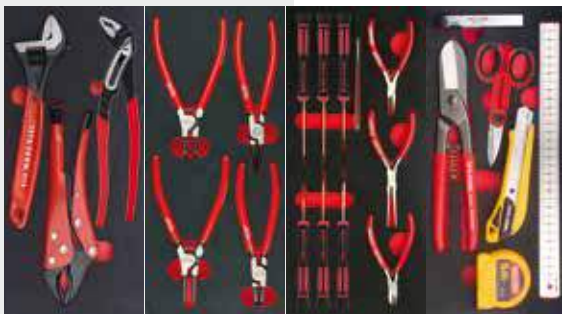

9 F99-E3901 10 F99-E0705 11 K99-10-E15 12 E99-41-E0103



17 J72-E0811 18 L99-E08 19 R99-E32 20 R01-E05





263 Parça AUTO MAXI Takım
Arabalı Alet Setleri (Otomotiv)

A50CR-263A01T

263 Parça AUTO MAXI Alet Seti
+A01-07 Takım Arabası

GT-PLUS

A01-07
Takım Arabası



7 çekmece

Y: 975 mm G: 710 mm D: 450 mm

A50CR-263A02T

263 Parça AUTO MAXI Alet Seti
+A02-07 Takım Arabası

GT

A02-07
Takım Arabası



7 çekmece

Y: 950 mm G: 630 mm D: 450 mm

		PARÇA	
1	B01-E16	Kombine Anahtar Takımı	16
2	B10-E12	Çatal İki Ağız Anahtar Takımı	12
3	K99-12-E14	T Saplı ve L TORX Anahtar Seti	14
4	C00-E52H2	1/4" Lokma ve Allen Anahtar Seti	52
5	C20-E23H2	1/2" Lokma Anahtar Takımı	23
6	C28S-E29	1/2" TORX/Allen/XZN Lokmalı Bits Takımı	29
7	F99-E3901	C-PLUS - Düz/PH Tornavida ve Bits Seti	39
8	F99-E0705	C-PLUS TORX Tornavida Takımı	7
9	K99-10-E15	T Saplı ve Topbaşlı Allen Anahtar Seti	15
10	E99-41-E0103	DuoTech Pense Takımı (Polisajlı)	3
11	E99-44-E0404	Segman Pensesi Takımı	4
12	E99-E0503	Ayarlı Pense ve Kurbağacık Seti	3
13	JP99-E06	Ölçüm ve Kesim Alet Seti	6
14	L99-E08	Çekiç ve Keski Seti	8
15	R99-E32	Matkap Ucu ve Darbeli Tornavida Seti	32

KOD NO	FİYAT / TL
A50CR-263A01T	
A50CR-263A02T	
A50CR-263T *	

* Takım arabası hariç set

263 Parça

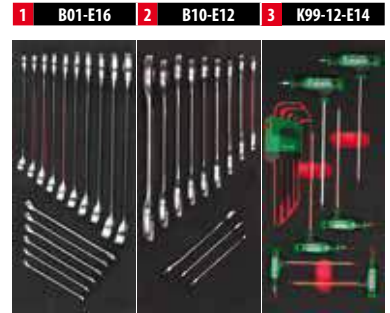

AUTO

SUPER MAXI

314 Parça AUTO SUPER MAXI
Takım Arabalı Alet Seti (Otomotiv)

A50CR-314A01T

314 Parça AUTO SUPER MAXI Alet Seti
+A01-07J Takım Arabası**GT-PLUS**
A01-07J

Jumbo Takım Arabası - XL Boyutlar



7 çekmece

Y: 975 mm G: 890 mm D: 450 mm

KOD NO	FİYAT/TL
A50CR-314A01T	
A50CR-314T *	

* Takım arabası hariç set

PARÇA

1	B01-E16	Kombine Anahtar Takımı	16
2	B10-E12	Çatal İki Ağız Anahtar Takımı	12
3	K99-10-E15	T Saplı ve Topbaşlı Allen Anahtar Seti	15
4	K99-12-E14	T Saplı ve L TORX Anahtar Seti	14
5	C00-E52H2	1/4" Lokma ve Allen Anahtar Seti	52
6	C20-E23H2	1/2" Lokma Anahtar Takımı	23
7	C285-E29	1/2" TORX/Allen/XZN Lokmalı Bits Takımı	29
8	B17-E18	Dış TORX Lokma ve Anahtar Seti	18
9	F99-E3901	C-PLUS - Düz/PH Tornavida ve Bits Seti	39
10	F99-E0705	C-PLUS TORX Tornavida Takımı	7
11	E99-41-E0103	DuoTech Pense Takımı (Polisajlı)	3
12	E99-E0503	Ayarlı Pense ve Kurbağacık Seti	3
13	E99-44-E0404	Segman Pensesi Takımı	4
14	JP99-E06	Ölçüm ve Kesim Alet Seti	6
15	L99-E08	Çekiç ve Keski Seti	8
16	R99-E32	Matkap Ucu ve Darbeli Tornavida Seti	32
17	N14-E11	Karter Tapa ve Yağ Filtre Sökme Seti	11
18	N23-E05	Lastik Bakım Seti	5
19	N43-E09	Oto Elektrikli Seti	9
20	N17-E08	Özel Oto Lokma Takımı	8

1 B01-E16 2 B10-E12 3 K99-10-E15 4 K99-12-E14

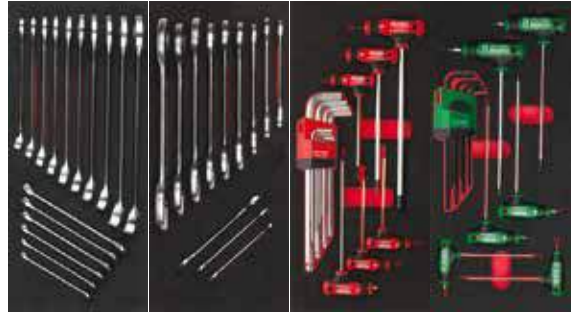

5 C00-E52H2 6 C20-E23H2 7 C285-E29 8 B17-E18

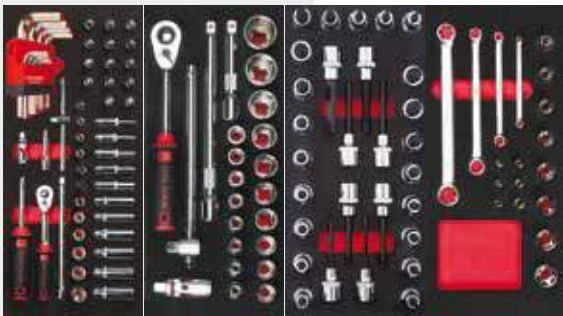

9 F99-E3901 10 F99-E0705 11 E99-41-E0103 12 E99-E0503



13 E99-44-E0404 14 JP99-E06 15 L99-E08 16 R99-E32



17 N14-E11 18 N23-E05 19 N43-E09 20 N17-E08

**314 Parça**

Dolu Takım Arabaları Set İçerikleri

115 PARÇA JUNIOR TAKIM ARABALI ALET SETİ (GENEL MAKSATLI)	PRÇ
B01 (6, 7, 8, 9, 10, 11, 12, 13, 14, 17, 19, 22 mm) Kombine Anahtar	12
LT/9 (1.5, 2, 2.5, 3, 4, 5, 6, 8, 10 mm) L Allen Anahtar Takımı (Kısa Tip-Nikel Kaplı)	9
B10 (6x7, 8x9, 10x11, 12x13, 14x15, 16x17, 18x19, 20x22 mm) Çatal İki Ağız Anahtar (Kısa Tip)	8
K10 (2.0, 2.5, 3.0, 4.0, 5.0, 6.0 mm) C-PLUS T Saplı Allen Anahtar	6
C21-14 1/2" Cırcır Kolu	1
C21-70 1/2" Uzatma Kolları (125, 250 mm)	2
C21-80 1/2" Universal Mafsal	1
C11-92 3/8" Lokma Adaptörü - D:3/8" E:1/2"	1
C22-H (8, 9, 10, 11, 12, 13, 14, 15, 16, 17, 18, 19, 21, 22, 24, 27, 30, 32mm) 1/2" 6 Köşe Lokma Anh.	8
C01-12 1/4" Düğmeli Cırcır Kolu	1
C01-70 1/4" Uzatma Kolları (50, 150 mm)	2
C01-20 1/4" Lokma Tornavidası	1
C01-40 1/4" T-Kol (115 mm)	1
C01-80 1/4" Universal Mafsal	1
C02-H (4, 4.5, 5, 5.5, 6, 7, 8, 9, 10, 11, 12, 13 mm) 1/4" 6 Köşe Lokma Anahtar	12
BT/8001 1/4" Bits Tutucu Lokma	1
CB/610 (4.0, 5.5, 6.5 mm) 1/4" Düz Uçlu Bits	3
CB/250 (PH1, PH2) 1/4" Yıldız Uçlu Bits	2
CB/350 (PZ1, PZ2) 1/4" Pozitridir Uçlu Bits	2
CB/800 (T10, T15, T20, T25, T30, T40) 1/4" TORX Uçlu Bits	6
CB/1800 (3, 4, 5, 6 mm) 1/4" Allen Uçlu Bits	4
L (1.27, 1.5, 2, 2.5 mm) Allen Anahtar	4
1300M (6, 7, 8, 10, 13 mm) TOREX Lokma Uçlu Tornavida	5
4100M (3.0x75, 4.0x100, 5.5x125, 6.5x150, 8.0x150 mm) TOREX Düz Uçlu Tornavida	5
4200M (PH1x80, PH2x100 mm) TOREX Yıldız Uçlu Tornavida	2
E01-43-0180 180 mm Kombine Pense (Polisajlı/UniGrip Sap)	1
E06-43-0160 160 mm Yan Keski (Polisajlı/UniGrip Sap)	1
E15-43-0160 160 mm Kargaburun (Polisajlı/UniGrip Sap)	1
L01-500 Tesviyecici Çekici (500 gr)	1
L12-40 Plastik Kafalı Çekiç (Ø 40 mm)	1

140 PARÇA JUNIOR TAKIM ARABALI ALET SETİ (GENEL MAKSATLI)	PRÇ
B01 (6, 7, 8, 9, 10, 11, 12, 13, 14, 17, 19, 22 mm) Kombine Anahtar	12
LT/9 (1.5, 2, 2.5, 3, 4, 5, 6, 8, 10 mm) L Allen Anahtar Takımı (Kısa Tip-Nikel Kaplı)	9
B10 (6x7, 8x9, 10x11, 12x13, 14x15, 16x17, 18x19, 20x22 mm) Çatal İki Ağız Anahtar	8
C21-12 1/2" Düğmeli Cırcır Kolu	1
C21-74 (1/2" x 125 mm) 1/2" Uzatma Kolu	1
C21-77 (1/2" x 250 mm) 1/2" Uzatma Kolu	1
C21-80 1/2" Universal Mafsal	1
C21-40 (1/2" x 250 mm) 1/2" T-Kol	1
C22-H (8, 9, 10, 11, 12, 13, 14, 15, 16, 17, 18, 19, 21, 22, 24, 27, 30, 32mm) 1/2" 6 Köşe Lokma Anahtar	18
F10 (3.0 x 75, 4.0 x 100, 5.5 x 125, 6.5 x 150) C-PLUS Düz Uçlu Tornavida (Kabin Tipi)	4
F14 (PH1 x 80, PH2 x 100 mm) C-PLUS Yıldız Uçlu Tornavida	2
F26/BT (1/4" x 100 mm) C-PLUS Bits Tutucu Tornavida	1
CB/ST31 Bits Uç Takımı	31
6106 Kontrol Kalemi (VDE Onaylı-Büyük)	1
E01-41-0180 Kombine Pense (Polisajlı/DuoTech Sap)	1
E06-41-0160 Yan Keski (Polisajlı/DuoTech Sap)	1
E15-41-0160 Kargaburun (Polisajlı/DuoTech Sap)	1
G40-48 Çok Amaçlı Elektrikli Makası	1
J06-250 Sac Makası (İngiliz Modeli)	1
J45C Compact Maket Bıçağı (18 mm)	1
P05-0519 Compact Şerit Metre	1
P15-030 Çelik Cetvel -Paslanmaz	1
P54-205 Filler Çakısı (Metrik - 20 Yaprak)	1
L01-500 Tesviyecici Çekici (500 gr)	1
L12-40 Plastik Kafalı Çekiç (Ø 40 mm)	1
L35-61 Keski ve Zımba Takımı	6
R15-1000 400 mm Mıknatıslı Parça Yakalama (Spiral Şaftlı)	1
R21-P19 HSS Matkap Ucu Takımı	19
F28-M121 Darbeli Bits Tornavida Seti	12
AEO0 5 Bölmeli Boş Eva Modül	Boş

184 PARÇA MIDI TAKIM ARABALI ALET SETİ (GENEL MAKSATLI)	PRÇ
B01 (6, 7, 8, 9, 10, 11, 12, 13, 14, 15, 16, 17, 18, 19, 21, 22 mm) Kombine Anahtar	16
B10 (6x7, 8x9, 10x11, 12x13, 14x15, 16x17, 18x19, 20x22 mm) Çatal İki Ağız Anahtar (Kısa Tip)	8
K10 (2.0, 2.5, 3.0, 4.0, 5.0, 6.0 mm) C-PLUS T Saplı Allen Anahtar	6
LT/900 (1.5, 2, 2.5, 3, 4, 5, 6, 8, 10 mm) Topbaşlı L Allen Anahtar Takımı (Uzun Tip)	9
C01-14 1/4" Düğmeli Cırcır Kolu	1
C01-80 1/4" Universal Mafsal	1
C01-40 1/4" T-Kol (115 mm)	1
C01-70 1/4" Uzatma Kolları (50, 150 mm)	2
C02-H (4, 4.5, 5, 5.5, 6, 7, 8, 9, 10, 11, 12, 13 mm) 1/4" 6 Köşe Lokma Anahtar	12
LT/9 (1.5, 2, 2.5, 3, 4, 5, 6, 8, 10 mm) L Allen Anahtar Takımı (Kısa Tip-Nikel Kaplı)	9
C21-14 1/2" Cırcır Kolu	1
C21-70 1/2" Uzatma Kolları (125, 250 mm)	2
C21-80 1/2" Universal Mafsal	1
C11-92 3/8" Lokma Adaptörü - D:3/8" E:1/2"	1
C22-H (8, 9, 10, 11, 12, 13, 14, 15, 16, 17, 18, 19, 21, 22, 24, 27, 30, 32mm) 1/2" 6 Köşe Lokma Anh.	18

BT/8005 3/8" Bits Tutucu Lokma (10 mm)	1
BT/8008 1/2" Bits Tutucu Lokma (10 mm)	1
CB/1000 (T20, T25, T27, T30, T40, T45, T50, T55, T60) x 30 mm H10 TORX Bits Uç (Kısa Tip)	9
CB/1100 (T40, T45, T50, T55, T60) x 75 mm H10 TORX Bits Uç (Uzun Tip)	5
CB/2000 (4, 5, 6, 7, 8, 10, 12, 14 mm) x 30 mm H10 Allen Bits Uç (Kısa Tip)	8
CB/2100 (5, 6, 7, 8, 10, 12 mm) x 75 mm H10 Allen Bits Uç (Uzun Tip)	6
CB/3000 (M05, M06, M08, M10, M12, M14) x 30 mm H10 XZN Bits Uç (Kısa Tip)	6
CB/3100 (M6, M8, M10, M12) x 75 mm H10 XZN Bits Uç (Uzun Tip)	4
4100M (3.0x75, 4.0x100, 5.5x125, 6.5x150 mm) TOREX Düz Uçlu Tornavida	4
4200M (PH1x80, PH2x100 mm) TOREX Yıldız Uçlu Tornavida	2
3100/BT1 1/4"x100 mm Depolu Bits Tutucu Tornavida	1
CB/ST111 11 Parça Bits Uç Takımı - Düz/Yıldız/Pozitridir	11
6106 Kontrol Kalemi (VDE Onaylı-Büyük)	1
1300M (6, 7, 8, 10, 13 mm) TOREX Lokma Uçlu Tornavida	5
E01-43-0180 180 mm Kombine Pense (Polisajlı/UniGrip Sap)	1
E06-43-0160 160 mm Yan Keski (Polisajlı/UniGrip Sap)	1
E15-43-0160 160 mm Kargaburun (Polisajlı/UniGrip Sap)	1
E30-54-0250 250 mm Papağan Pense (Kutu Mafsal-PVC Daldırma Sap)	1
E50-16-0240 Universal Ayarlı Pense (Kavisli Çene)	1
B21-250B 250 mm Kurbagaçak Anahtar (Fosfat Kaplı-PVC Daldırma Saplı)	1
L01-500 Tesviyecici Çekici (500 gr)	1
L12-40 Plastik Kafalı Çekiç (Ø 40 mm)	1
R21-P19 19 Parça HSS Matkap Ucu Takımı	19
R15-MPL LED Cep Feneri (Mıknatıslı Parça Yakalamalı)	1
J45CP C-Pro Maket Bıçağı (18 mm)	1
P05-0519 (5 m x 19 mm) Compact Şerit Metre	1
P15-030 (30 cm) Çelik Cetvel (Paslanmaz)	1
P54-205 Filler Çakısı (Metrik - 20 Yaprak)	1

205 PARÇA MIDI TAKIM ARABALI ALET SETLERİ (GENEL MAKSATLI)	PRÇ
B01 (6, 7, 8, 9, 10, 11, 12, 13, 14, 15, 16, 17, 18, 19, 21, 22 mm) Kombine Anahtar	16
B10 (6x7, 8x9, 10x11, 12x13, 14x15, 16x17, 18x19, 20x22 mm) Çatal İki Ağız Anahtar	8
K10 (2.0, 2.5, 3.0, 4.0, 5.0, 6.0 mm) T Saplı Allen Anahtar	6
LT/900 (1.5, 2, 2.5, 3, 4, 5, 6, 8, 10 mm) Topbaşlı L Allen Anahtar Takımı (Uzun Tip)	9
C01-12 1/4" Düğmeli Cırcır Kolu, C01-20 1/4" Lokma Tornavidası,	3
C01-80 1/4" Universal Mafsal	1
C01-40 (1/4"x115 mm) 1/4" T-Kol, C01-71 (1/4"x50 mm) 1/4" Uzatma Kolu,	3
C01-75 (1/4"x150 mm) 1/4" Uzatma Kolu,	1
C02-H (4, 4.5, 5, 5.5, 6, 7, 8, 9, 10, 11, 12, 13 mm) 1/4" 6 Köşe Lokma Anahtar	12
C04-H (4, 5, 5.5, 6, 7, 8, 9, 10, 11, 12, 13 mm) 1/4" 6 Köşe Derin Lokma Anahtar	11
C08-T (T10, T15, T20, T25, T30, T40) 1/4" TORX Uçlu Lokma	6
C08-H (2.5, 3.0, 4.0, 5.0, 6.0) 1/4" Allen Uçlu Lokma	5
C08-S (5.5 mm) Düz, C08-PH (PH2) 1/4" Yıldız, C08-PZ (PZ2) Pozitridir 1/4" Lokmalı Uç	3
LT/9 (1.5, 2, 2.5, 3, 4, 5, 6, 8, 10 mm) L Allen Anahtar Takımı (Kısa Tip-Nikel Kaplı)	9
C21-12 1/2" Düğmeli Cırcır Kolu	1
C21-74 (1/2" x 125 mm) 1/2" Uzatma Kolu	1
C21-77 (1/2" x 250 mm) 1/2" Uzatma Kolu,	1
C21-80 1/2" Universal Mafsal	1
C21-40 (1/2" x 250 mm) 1/2" T-Kol	1
C22-H (8, 9, 10, 11, 12, 13, 14, 15, 16, 17, 18, 19, 21, 22, 24, 27, 30, 32mm) 1/2" 6 Köşe Lokma Anahtar	18
F10 (3.0 x 75, 4.0 x 100, 5.5 x 125, 6.5 x 150) C-PLUS Düz Uçlu Tornavida (Kabin Tipi)	4
F14 (PH1 x 80, PH2 x 100 mm) C-PLUS Yıldız Uçlu Tornavida	2
F26/BT (1/4" x 100 mm) C-PLUS Bits Tutucu Tornavida	1
CB/ST31 Bits Uç Takımı	31
6106 Kontrol Kalemi (VDE Onaylı-Büyük)	1
E01-41-0180 Kombine Pense (Polisajlı/DuoTech Sap) 180 mm	1
E06-41-0160 Yan Keski (Polisajlı/DuoTech Sap) 160 mm	1
E15-41-0160 Kargaburun (Polisajlı/DuoTech Sap) 160 mm	1
E30-54-0250 Papağan Pense (Kutu Mafsal-PVC Daldırma Sap) 250 mm	1
E50-16-0240 Universal Ayarlı Pense (Kavisli Çene) 240 mm	1
B21-250B Kurbagaçak Anahtar (Fosfat Kaplı-PVC Daldırma Saplı) 250 mm	1
G40-48 Çok Amaçlı Elektrikli Makası (145 mm)	1
J06-250 Sac Makası (İngiliz Modeli) (250 mm)	1
J45C Compact Maket Bıçağı (18 mm)	1
P05-0519 Compact Şerit Metre (5 m x 19 mm)	1
P15-030 Çelik Cetvel -Paslanmaz (30 mm)	1
P54-205 Filler Çakısı (Metrik - 20 Yaprak)	1
L01-500 Tesviyecici Çekici (500 gr)	1
L12-40 Plastik Kafalı Çekiç (Ø 40 mm)	1
L35-61 Keski ve Zımba Takımı	6
R15-1000 400 mm Mıknatıslı Parça Yakalama (Spiral Şaftlı)	1
R21-P19 HSS Matkap Ucu Takımı	19
F28-M121 Darbeli Bits Tornavida Seti	12
AEO0 5 Bölmeli Boş Eva Modül	Boş

222 PARÇA MAXI TAKIM ARABALI ALET SETİ (GENEL MAKSATLI)	PRÇ
B01 (6, 7, 8, 9, 10, 11, 12, 13, 14, 15, 16, 17, 18, 19, 21, 22 mm) Kombine Anahtar	16
B10 (6x7, 8x9, 10x11, 12x13, 14x15, 16x17, 18x19, 20x22, 21x23, 24x26, 25x28, 30x32 mm) Çatal İki Ağız Anahtar (Kısa Tip)	12
K10 (2.0, 2.5, 3.0, 4.0, 5.0, 6.0 mm) T Saplı Allen Anahtar	6
LT/900 (1.5, 2, 2.5, 3, 4, 5, 6, 8, 10 mm) Topbaşlı L Allen Anahtar Takımı (Uzun Tip)	9

Dolu Takım Arabaları Set İçerikleri

C01-14 1/4" Döğmeli Çırcır Kolu	1
C01-80 1/4" Universal Mafsal	1
C01-40 1/4" T-Kol (115 mm)	1
C01-70 1/4" Uzatma Kolları (50, 150 mm)	2
C02-H (4, 4.5, 5, 5.5, 6, 7, 8, 9, 10, 11, 12, 13 mm) 1/4" 6 Köşe Lokma Anahtar	12
LT/9 (1.5, 2, 2.5, 3, 4, 5, 6, 8, 10 mm) L Allen Anahtar Takımı (Kısa Tip-Nikel Kaplı)	9
C21-14 1/2" Çırcır Kolu	1
C21-70 1/2" Uzatma Kolları (125, 250 mm)	2
C21-80 1/2" Universal Mafsal	1
C11-92 3/8" Lokma Adaptörü - D:3/8" E:1/2"	1
C22-H (8, 9, 10, 11, 12, 13, 14, 15, 16, 17, 18, 19, 21, 22, 24, 27, 30, 32mm) 1/2" 6 Köşe Lokma Anh.	18
BT/8005 3/8" Bits Tutucu Lokma (10 mm)	1
BT/8008 1/2" Bits Tutucu Lokma (10 mm)	1
CB/1000 (T20, T25, T27, T30, T40, T45, T50, T55, T60) x 30 mm H10 TORX Bits Uç (Kısa Tip)	9
CB/1100 (T40, T45, T50, T55, T60) x 75 mm H10 TORX Bits Uç (Uzun Tip)	5
CB/2000 (4, 5, 6, 7, 8, 10, 12, 14 mm) x 30 mm H10 Allen Bits Uç (Kısa Tip)	8
CB/2100 (5, 6, 7, 8, 10, 12 mm) x 75 mm H10 Allen Bits Uç (Uzun Tip)	6
CB/3000 (M05, M06, M08, M10, M12, M14) x 30 mm H10 XZN Bits Uç (Kısa Tip)	6
CB/3100 (M6, M8, M10, M12) x 75 mm H10XZN Bits Uç (Uzun Tip)	4
4100M (3.0x75, 4.0x100, 5.5x125, 6.5x150 mm) TOREX Düz Uçlu Tornavida	4
4200M (PH1x80, PH2x100 mm) TOREX Yıldız Uçlu Tornavida	2
3100/BT1 1/4"x100 mm Depolu Bits Tutucu Tornavida	1
CB/ST1111 11 Parça Bits Uç Takımı - Düz/Yıldız/Pozitiriv	11
6106 Kontrol Kalemi (VDE Onaylı-Büyük)	1
4400M (T10x80, T15x80, T20x100, T25x100, T27x115, T30x115, T40x130 mm) TOREX TORX Uçlu Tornavida	7
1300M (6, 7, 8, 10, 13 mm) TOREX Lokma Uçlu Tornavida	5
E01-43-0180 180 mm Kombine Pense (Polisajlı/UniGrip Sap)	1
E06-43-0160 160 mm Yan Keski (Polisajlı/UniGrip Sap)	1
E15-43-0160 160 mm Kargaburun (Polisajlı/UniGrip Sap)	1
E30-54-0250 250 mm Papağan Pense (Kutu Mafsal-PVC Daldırma Sap)	1
E50-16-0240 Universal Ayarlı Pense (Kavisli Çene)	1
B21-250B 250 mm Kurbagaçak Anahtar (Fosfat Kaplı-PVC Daldırma Saplı)	1
H305-1105B Elektronik Yan Keski (Oval Kafa-Standart Ebat)	1
H335-120 Elektronik Kargaburun (Dişli Tutma Yüzevi)	1
H355-140 Elektronik İğne Kargaburun	1
H01 (1.5 x 40, 2.0 x 60, 2.5 x 80, 3.0 x 80 mm) Düz Uçlu Elektronik Tornavida	4
H02 (PH00 x 60, PH0 x 60 mm) Yıldız Uçlu Elektronik Tornavida	2
H41-06-0115 Düz Cimbiz	1
J55-108H Standart Eğe (Kalin Diş)- 200 mm	1
J56-108H Yarım Yuvarlak Eğe (Kalin Diş)- 200 mm	1
J57-108H Yuvarlak Eğe (Kalin Diş)- 200 mm	1
J58-108H Kare Eğe (Kalin Diş)- 200 mm	1
J59-108H Üç Köşe Eğe (Kalin Diş)- 200 mm	1
J75-R06 Saatçi Eğe Takımı	6
L01-500 Tesviyeci Çekici (500 gr)	1
L12-40 Plastik Kafalı Çekici (Ø 40 mm)	1
L27-125 Düz Keski (Tesviyeci Tipi) (12 x 125 mm)	1
L27-150 Düz Keski (Tesviyeci Tipi) (16 x 150 mm)	1
L28-125 Tırnak Keski (5 x 125 mm)	1
L29-4 Nokta Zimba (4 x 120 mm)	1
L30-3 Konik Pim Zimba (3 x 120 mm)	1
L31-4 Düz Pim Zimba (4 x 150 mm)	1
R21-P19 19 Parça HSS Matkap Ucu Takımı	19
R15-MPL LED Cep Feneri (Miknatıslı Parça Yakalamalı)	1
J45CP C-Pro Maket Bıçağı (18 mm)	1
P05-0519 (5 m x 19 mm) Compact Şerit Metre	1
P15-030 (30 cm) Çelik Cetvel (Paslanmaz)	1
P54-205 Filler Çakısı (Metrik - 20 Yaprak)	1

241 PARÇA MAXI TAKIM ARABALI ALET SETLERİ (GENEL MAKSATLI)

	PRÇ
B01 (6, 7, 8, 9, 10, 11, 12, 13, 14, 15, 16, 17, 18, 19, 21, 22 mm) Kombine Anahtar	16
B10 (6x7, 8x9, 10x11, 12x13, 14x15, 16x17, 18x19, 20x22, 21x23, 24x26, 25x28, 30x32 mm) Çatal İki Ağız Anahtar	12
K10 (2.0, 2.5, 3.0, 4.0, 5.0, 6.0 mm) C-PLUS T Saplı Allen Anahtar	6
LT/900 (1.5, 2, 2.5, 3, 4, 5, 6, 8, 10 mm) Topbaşlı L Allen Anahtar Takımı (Uzun Tip)	9
C01-12 1/4" Döğmeli Çırcır Kolu, C01-20 1/4" Lokma Tornavidası, C01-80 1/4" Universal Mafsal	3
C01-40 (1/4"x115 mm) T-Kol, C01-71 (1/4"x50 mm) Uzatma Kolu, C01-75 (1/4"x150 mm) Uzatma Kolu	3
C02-H (4, 4.5, 5, 5.5, 6, 7, 8, 9, 10, 11, 12, 13 mm) 1/4" 6 Köşe Lokma Anahtar	12
C04-H (4, 5, 5.5, 6, 7, 8, 9, 10, 11, 12, 13 mm) 1/4" 6 Köşe Derin Lokma Anahtar	11
C08-T (T10, T15, T20, T25, T30, T40) 1/4" TORX Uçlu Lokma	6
C08-H (2.5, 3.0, 4.0, 5.0, 6.0) 1/4" Allen Uçlu Lokma	5
C08-S (5.5 mm) Düz, C08-PH (PH2) 1/4" Yıldız, C08-PZ (PZ2) Pozitiriv 1/4" Lokmalı Uç	3
LT/9 (1.5, 2, 2.5, 3, 4, 5, 6, 8, 10 mm) L Allen Anahtar Takımı (Kısa Tip-Nikel Kaplı)	9
C21-12 1/2" Döğmeli Çırcır Kolu	1
C21-74 (1/2" x 125 mm) 1/2" Uzatma Kolu,	1
C21-77 (1/2" x 250 mm) 1/2" Uzatma Kolu,	1
C21-80 1/2" Universal Mafsal	1
C21-40 (1/2" x 250 mm) 1/2" T-Kol	1
C22-H (8, 9, 10, 11, 12, 13, 14, 15, 16, 17, 18, 19, 21, 22, 24, 27, 30, 32mm) 1/2" 12 Köşe Lokma Anahtar	18
F10 (3.0 x 75, 4.0 x 100, 5.5 x 125, 6.5 x 150) C-PLUS Düz Uçlu Tornavida (Kabin Tipi)	4
F14 (PH1 x 80, PH2 x 100 mm) C-PLUS Yıldız Uçlu Tornavida	2
F26/BT (1/4" x 100 mm) C-PLUS Bits Tutucu Tornavida	1
CB/ST31 Bits Uç Takımı	31
6106 Kontrol Kalemi (VDE Onaylı-Büyük)	1

F18 (T10x80, T15x80, T20x100, T25x100, T27x115, T30x115, T40x130 mm) C-PLUS TORX Uçlu Tornavida	7
E01-41-0180 Kombine Pense (Polisajlı/DuoTech) 180 mm	1
E06-41-0160 Yan Keski (Polisajlı/DuoTech) 160 mm	1
E15-41-0160 Kargaburun (Polisajlı/DuoTech) 160 mm	1
E30-54-0250 Papağan Pense (Kutu Mafsal-PVC Daldırma Sap) 250 mm	1
E50-16-0240 Universal Ayarlı Pense (Kavisli Çene) 240 mm	1
B21-250B Kurbagaçak Anahtar (Fosfat Kaplı-PVC Daldırma Saplı) 250 mm	1
E65-44-0180 Dış Segman Pensesi (Düz Uçlu-Yaylı) 180 mm	1
E66-44-0180 Dış Segman Pensesi (Eğri Uçlu-Yaylı) 180 mm	1
E67-44-0180 İç Segman Pensesi (Düz Uçlu-Yaysız) 180 mm	1
E68-44-0180 İç Segman Pensesi (Eğri Uçlu-Yaysız) 180 mm	1
H305-1105B Elektronik Yan Keski (Oval Kafa-Standart Ebat)	1
H355-140 Elektronik İğne Kargaburun	1
H335-120 Elektronik Kargaburun (Dişli Tutma Yüzevi)	1
H01 (1.5 x 40, 2.0 x 60, 2.5 x 80, 3.0 x 80 mm) Düz Uçlu Elektronik Tornavida	4
H02 (PH00 x 60, PH0 x 60 mm) Yıldız Uçlu Elektronik Tornavida	2
H41-06-0115 Düz Cimbiz (Paslanmaz Çelik)	1
G40-48 Çok Amaçlı Elektrikli Makası (145 mm)	1
J06-250 Sac Makası (İngiliz Modeli) (250 mm)	1
J45C Compact Maket Bıçağı (18 mm)	1
P05-0519 Compact Şerit Metre (5m x 19 mm)	1
P15-030 Çelik Cetvel - Paslanmaz (30 mm)	1
P54-205 Filler Çakısı (Metrik - 20 Yaprak)	1
J55-108H Standart Eğe (Kalin Diş) 200 mm	1
J56-108H Yarım Yuvarlak Eğe (Kalin Diş) 200 mm	1
J57-108H Yuvarlak Eğe (Kalin Diş) 200 mm	1
J58-108H Kare Eğe (Kalin Diş) 200 mm	1
J59-108H Üç Köşe Eğe (Kalin Diş) 200 mm	1
J75-R06 Saatçi Eğe Takımı	6
L01-500 Tesviyeci Çekici (500 gr)	1
L12-40 Plastik Kafalı Çekici (Ø 40 mm)	1
L35-61 Keski ve Zimba Takımı	6
R15-1000 400 mm Miknatıslı Parça Yakalama (Spiral Şaftlı)	1
R21-P19 HSS Matkap Ucu Takımı	19
F28-M121 Darbeli Bits Tornavida Seti	12

304 PARÇA SUPER MAXI TAKIM ARABALI ALET SETİ (GENEL MAKSATLI)

	PRÇ
B01 (6, 7, 8, 9, 10, 11, 12, 13, 14, 15, 16, 17, 18, 19, 21, 22 mm) Kombine Anahtar	16
B01 (24, 27, 30, 32 mm) Kombine Anahtar	4
B10 (6x7, 8x9, 10x11, 12x13, 14x15, 16x17, 18x19, 20x22, 21x23, 24x26, 25x28, 30x32 mm) Çatal İki Ağız Anahtar	12
B14 (6x7, 8x9, 10x11, 12x13, 14x15, 16x17, 18x19, 20x22 mm) Yıldız İki Ağız Anahtar	8
C01-12 1/4" Döğmeli Çırcır Kolu, C01-20 1/4" Lokma Tornavidası, C01-80 1/4" Universal Mafsal	3
C01-40 (1/4"x115 mm) T-Kol, C01-71 (1/4"x50 mm) Uzatma Kolu, C01-75 (1/4"x150 mm) Uzatma Kolu	3
C02-H (4, 4.5, 5, 5.5, 6, 7, 8, 9, 10, 11, 12, 13 mm) 1/4" 6 Köşe Lokma Anahtar	12
C04-H (4, 5, 5.5, 6, 7, 8, 9, 10, 11, 12, 13 mm) 1/4" 6 Köşe Derin Lokma Anahtar	11
C08-T (T10, T15, T20, T25, T30, T40) 1/4" TORX Uçlu Lokma	6
C08-H (2.5, 3.0, 4.0, 5.0, 6.0) 1/4" Allen Uçlu Lokma	5
C08-S (5.5 mm) Düz, C08-PH (PH2) 1/4" Yıldız, C08-PZ (PZ2) Pozitiriv 1/4" Lokmalı Uç	3
LT/9 (1.5, 2, 2.5, 3, 4, 5, 6, 8, 10 mm) L Allen Anahtar Takımı (Kısa Tip-Nikel Kaplı)	9
C21-12 1/2" Döğmeli Çırcır Kolu	1
C21-74 (1/2" x 125 mm) 1/2" Uzatma Kolu,	1
C21-77 (1/2" x 250 mm) 1/2" Uzatma Kolu,	1
C21-80 1/2" Universal Mafsal	1
C21-40 (1/2" x 250 mm) 1/2" T-Kol	1
C22-H (8, 9, 10, 11, 12, 13, 14, 15, 16, 17, 18, 19, 21, 22, 24, 27, 30, 32mm) 1/2" 12 Köşe Lokma Anahtar	18
C24-H (8, 10, 11, 12, 13, 14, 15, 16, 17, 18, 19, 21, 22, 24, 27, 30, 32) 1/2" 6 Köşe Derin Lokma Anahtar	17
C285-T (T20, T25, T30, T40, T45, T50, T55, T60) x 30 mm 1/2" TORX Uçlu Lokma (Kısa Tip)	12
C285-TL (T30, T40, T45, T50) x 75 mm 1/2" TORX Uçlu Lokma (Uzun Tip)	12
C285-H (5, 6, 7, 8, 10, 12, 14 mm) x 30 mm 1/2" Allen Uçlu Lokma (Kısa Tip)	11
C285-HL (6, 8, 10, 12 mm) x 75 mm 1/2" Allen Uçlu Lokma (Uzun Tip)	11
C285-X (M05, M06, M08, M10, M12) x 30 mm 1/2" XZN Uçlu Lokma (Kısa Tip)	5
L / (2.5 mm) L Allen Anahtar (Kısa Tip)	1
F10 (3.0 x 75, 4.0 x 100, 5.5 x 125, 6.5 x 150) C-PLUS Düz Uçlu Tornavida (Kabin Tipi)	4
F14 (PH1 x 80, PH2 x 100 mm) C-PLUS Yıldız Uçlu Tornavida	2
F26/BT (1/4" x 100 mm) C-PLUS Bits Tutucu Tornavida	1
CB/ST31 Bits Uç Takımı	31
6106 Kontrol Kalemi (VDE Onaylı-Büyük)	1
F18 (T10x80, T15x80, T20x100, T25x100, T27x115, T30x115, T40x130 mm) C-PLUS TORX Uçlu Tornavida	7
K10 (2.0, 2.5, 3.0, 4.0, 5.0, 6.0 mm) T Saplı Allen Anahtar	6
LT/900 (1.5, 2, 2.5, 3, 4, 5, 6, 8, 10 mm) Topbaşlı L Allen Anahtar Takımı (Uzun Tip)	9
E01-41-0180 Kombine Pense (Polisajlı/DuoTech Sap) 180 mm	1
E06-41-0160 Yan Keski (Polisajlı/DuoTech Sap) 160 mm	1
E15-41-0160 Kargaburun (Polisajlı/DuoTech Sap) 160 mm	1
E30-54-0250 Papağan Pense (Kutu Mafsal-PVC Daldırma Sap) 250 mm	1
E50-16-0240 Universal Ayarlı Pense (Kavisli Çene) 240 mm	1
B21-250B Kurbagaçak Anahtar (Fosfat Kaplı-PVC Daldırma Saplı) 250 mm	1
E65-44-0180 Dış Segman Pensesi (Düz Uçlu-Yaylı) 180 mm	1
E66-44-0180 Dış Segman Pensesi (Eğri Uçlu-Yaylı) 180 mm	1
E67-44-0180 İç Segman Pensesi (Düz Uçlu-Yaysız) 180 mm	1
E68-44-0180 İç Segman Pensesi (Eğri Uçlu-Yaysız) 180 mm	1
H305-1105B Elektronik Yan Keski (Oval Kafa-Standart Ebat)	1
H355-140 Elektronik İğne Kargaburun	1

Dolu Takım Arabaları Set İçerikleri

H335-120 Elektronik Kargaburun (Dişli Tutma Yüzeyi)	1
H01 (1.5 x 40, 2.0 x 60, 2.5 x 80, 3.0 x 80 mm) Düz Uçlu Elektronik Tornavida	4
H02 (PH00 x 60, PH0 x 60 mm) Yıldız Uçlu Elektronik Tornavida	2
H41-06-0115 Düz Cımbız (Paslanmaz Çelik)	1
G40-48 Çok Amaçlı Elektrikli Makası (145 mm)	1
J06-250 Sac Makası (İngiliz Modeli) (250 mm)	1
J45C Compact Maket Bıçağı (18 mm)	1
P05-0519 Compact Şerit Metre (5m x 19 mm)	1
P15-030 Çelik Cetvel - Paslanmaz (30 mm)	1
P54-205 Filler Çakısı (Metrik - 20 Yaprak)	1
J55-108H Standart Ege (Kalin Diş) 200 mm	1
J56-108H Yarım Yuvarlak Ege (Kalin Diş) 200 mm	1
J57-108H Yuvarlak Ege (Kalin Diş) 200 mm	1
J58-108H Kare Ege (Kalin Diş) 200 mm	1
J59-108H Üç Köşe Ege (Kalin Diş) 200 mm	1
J75-R06 Saatçi Ege Takımı	6
L01-500 Tesviyeci Çekici (500 gr)	1
L12-40 Plastik Kafalı Çekiç (Ø 40 mm)	1
L35-61 Keski ve Zimba Takımı	6
R15-1000 400 mm Miknatsız Parça Yakalama (Spiral Şaftlı)	1
R21-P19 HSS Matkap Ucu Takımı	19
F28-M121 Darbeli Bits Tornavida Seti	12
R01-260 Perçin Pensi, 4 x 20 ad. (2.4 - 3.2 - 4.0 - 4.8) Pop Perçin	5

263 PARÇA AUTO MAXI TAKIM ARABALI ALET SETLERİ (OTOMOTİV)

	PRÇ
B01 (6, 7, 8, 9, 10, 11, 12, 13, 14, 15, 16, 17, 18, 19, 21, 22 mm) Kombine Anahtar	16
B10 (6x7, 8x9, 10x11, 12x13, 14x15, 16x17, 18x19, 20x22, 21x23, 24x26, 25x28, 30x32 mm) Çatal İki Ağız Anahtar	12
K12 (T10, T15, T20, T25, T30, T40) C-PLUS T Saplı TORX Anahtar	6
LT7700L (T9, T10, T15, T20, T25, T27, T30, T40) TORX L Anahtar Takımı (Uzun Tip)	6
C01-12 1/4" Dügümelci Cırcır Kolu, C01-20 1/4" Lokma Tornavidası, C01-80 1/4" Üniversal Mafsalsal	3
C01-40 (1/4"x115 mm) 1/4" T-Kol, C01-71 (1/4"x50 mm) 1/4" Uzatma Kolu, C01-75 (1/4"x150 mm) 1/4" Uzatma Kolu,	3
C02-H (4, 4.5, 5, 5.5, 6, 7, 8, 9, 10, 11, 12, 13 mm) 1/4" 6 Köşe Lokma Anahtar	12
C04-H (4, 5, 5.5, 6, 7, 8, 9, 10, 11, 12, 13 mm) 1/4" 6 Köşe Derin Lokma Anahtar	11
C08-T (T10, T15, T20, T25, T30, T40) 1/4" TORX Uçlu Lokma	6
C08-H (2.5, 3.0, 4.0, 5.0, 6.0) 1/4" Allen Uçlu Lokma	5
C08-S (5.5 mm) Düz, C08-PH (PH2) 1/4" Yıldız, C08-PZ (PZ2) Pozitiriv 1/4" Lokmalı Uç	3
LT9 (1.5, 2, 2.5, 3, 4, 5, 6, 8, 10 mm) Allen L Anahtar Takımı (Kısa Tip-Nikel Kaplı)	9
C21-12 1/2" Dügümelci Cırcır Kolu	1
C21-74 (1/2" x 125 mm) 1/2" Uzatma Kolu,	1
C21-77 (1/2" x 250 mm) 1/2" Uzatma Kolu,	1
C21-80 1/2" Üniversal Mafsalsal	1
C21-40 (1/2" x 250 mm) 1/2" T-Kol	1
C22-H (8, 9, 10, 11, 12, 13, 14, 15, 16, 17, 18, 19, 21, 22, 24, 27, 30, 32 mm) 1/2" 12 Köşe Lokma Anahtar	18
C285-T Serisi (T20, T25, T30, T40, T45, T50, T55, T60) x 30 mm 1/2" TORX Uçlu Lokma (Kısa Tip)	12
C285-TL (T30, T40, T45, T50) x 75 mm 1/2" TORX Uçlu Lokma (Uzun Tip)	12
C285-H (5, 6, 7, 8, 10, 12, 14 mm) x 30 mm 1/2" Allen Uçlu Lokma (Kısa Tip)	11
C285-HL (6, 8, 10, 12 mm) x 75 mm 1/2" Allen Uçlu Lokma (Uzun Tip)	11
C285-X (M05, M06, M08, M10, M12) x 30 mm 1/2" XZN Uçlu Lokma (Kısa Tip)	5
L / 2.5 mm Allen L Anahtar (Kısa Tip)	1
F10 (3.0 x 75, 4.0 x 100, 5.5 x 125, 6.5 x 150) C-PLUS Düz Uçlu Tornavida (Kabin Tipi)	4
F14 (PH1 x 80, PH2 x 100 mm) C-PLUS Yıldız Uçlu Tornavida	2
F26/BT (1/4" x 100 mm) C-PLUS Bits Tutucu Tornavida	1
CB/ST31 Bits Uç Takımı	31
6106 Kontrol Kalemi (VDE Onaylı-Büyük)	1
F18 (T10x80, T15x80, T20x100, T25x100, T27x115, T30x115, T40x130 mm) C-PLUS TORX Uçlu Tornavida	7
K10 (2.0, 2.5, 3.0, 4.0, 5.0, 6.0 mm) C-PLUS T Saplı Allen Anahtar	6
LT900 (1.5, 2, 2.5, 3, 4, 5, 6, 8, 10 mm) Topbaşlı L Allen Anahtar Takımı (Uzun Tip)	9
E01-41-0180 Kombine Pense (Polisajlı/DuoTech) 180 mm	1
E06-41-0160 Yan Keski (Polisajlı/DuoTech) 160 mm	1
E15-41-0160 Kargaburun (Polisajlı/DuoTech) 160 mm	1
E65-44-0180 Dış Segman Pensesi (Düz Uçlu-Yaylı) 180 mm	1
E66-44-0180 Dış Segman Pensesi (Eğri Uçlu-Yaylı) 180 mm	1
E67-44-0180 İç Segman Pensesi (Düz Uçlu-Yaysız) 180 mm	1
E68-44-0180 İç Segman Pensesi (Eğri Uçlu-Yaysız) 180 mm	1
G40-48 Çok Amaçlı Elektrikli Makası (145 mm)	1
J06-250 Sac Makası (İngiliz Modeli) (250 mm)	1
J45C Compact Maket Bıçağı (18 mm)	1
P05-0519 Compact Şerit Metre (5m x 19 mm)	1
P15-030 Çelik Cetvel - Paslanmaz (30 mm)	1
P54-205 Filler Çakısı (Metrik - 20 Yaprak)	1
L01-500 Tesviyeci Çekici (500 gr)	1
L12-40 Plastik Kafalı Çekiç (Ø 40 mm)	1
L35-61 Keski ve Zimba Takımı	6
R15-1000 400 mm Miknatsız Parça Yakalama (Spiral Şaftlı)	1
R21-P19 HSS Matkap Ucu Takımı	19
F28-M121 Darbeli Bits Tornavida Seti	12
N14-0615 Metal Bantlı Yağ Filtre Anahtarı (Ergo Saplı)	1
N14-10 Karter Tapa Anahtarı (8 x 10 mm)	1
N14-12R09 3/8" Karter Tapa Anahtar Takımı	9
N23-0730 Lastik Levyesi (300 mm)	1
N23-0525 Balans Kurşun Pensesi	1
C64.H.P Serisi (17, 19, 21 mm) 1/2" Derin Havalı Lokma Anahtarlar (Plastik Korumalı)	3
G09-11 Oto Elektrik Kontrol Kalemi	1
G09-16 Profesyonel Oto Elektrik Kontrol Kalemi	1
E69-YT1 İzoleli Kablo Pabuçu Sıkma Pensesi	1
Kablo Pabuç Seti	6
N17-05 Serisi (22x78, 22x110, 27x78 mm) 1/2" Dizel Enjektör Lokması	3
N18-15225 (22x90 mm) 3/8" Oksijen (Lambda) Sensör Lokması	1
N18-1522F (22x250 mm) Oksijen (Lambda) Sensör Lokma Kolu	1
C21-91 1/2" Lokma Adaptörü (Kolla Kullanıma Uygun) - D:1/2" E:3/8"	1
C27-R Serisi (16 ve 21 mm) 1/2" Buji Lokması (Contal)	2

314 PARÇA AUTO SUPER MAXI TAKIM ARABALI ALET SETLERİ (OTOMOTİV)

	PRÇ
B01 (6, 7, 8, 9, 10, 11, 12, 13, 14, 15, 16, 17, 18, 19, 21, 22 mm) Kombine Anahtar	16
B10 (6x7, 8x9, 10x11, 12x13, 14x15, 16x17, 18x19, 20x22, 21x23, 24x26, 25x28, 30x32 mm) Çatal İki Ağız Anahtar	12
K10 (2.0, 2.5, 3.0, 4.0, 5.0, 6.0 mm) T Saplı Allen Anahtar	6
LT900 (1.5, 2, 2.5, 3, 4, 5, 6, 8, 10 mm) Topbaşlı L Allen Anahtar Takımı (Uzun Tip)	9
K12 (T10, T15, T20, T25, T30, T40) T Saplı TORX Anahtar	6
LT7700L (T9, T10, T15, T20, T25, T27, T30, T40) TORX L Anahtar Takımı (Uzun Tip)	8
C01-12 1/4" Dügümelci Cırcır Kolu, C01-20 1/4" Lokma Tornavidası, C01-80 1/4" Üniversal Mafsalsal	3
C01-40 (1/4"x115 mm) 1/4" T-Kol, C01-71 (1/4"x50 mm) 1/4" Uzatma Kolu, C01-75 (1/4"x150 mm) 1/4" Uzatma Kolu,	3
C02-H (4, 4.5, 5, 5.5, 6, 7, 8, 9, 10, 11, 12, 13 mm) 1/4" 6 Köşe Lokma Anahtar	12
C04-H (4, 5, 5.5, 6, 7, 8, 9, 10, 11, 12, 13 mm) 1/4" 6 Köşe Derin Lokma Anahtar	11
C08-T (T10, T15, T20, T25, T30, T40) 1/4" TORX Uçlu Lokma	6
C08-H (2.5, 3.0, 4.0, 5.0, 6.0) 1/4" Allen Uçlu Lokma	5
C08-S (5.5 mm) Düz, C08-PH (PH2) 1/4" Yıldız, C08-PZ (PZ2) Pozitiriv 1/4" Lokmalı Uç	3
LT9 (1.5, 2, 2.5, 3, 4, 5, 6, 8, 10 mm) Allen L Anahtar Takımı (Kısa Tip-Mat Krom)	9
C21-12 1/2" Dügümelci Cırcır Kolu	1
C21-74 (1/2" x 125 mm) 1/2" Uzatma Kolu,	1
C21-77 (1/2" x 250 mm) 1/2" Uzatma Kolu,	1
C21-80 1/2" Üniversal Mafsalsal	1
C21-40 (1/2" x 250 mm) 1/2" T-Kol	1
C22-H (8, 9, 10, 11, 12, 13, 14, 15, 16, 17, 18, 19, 21, 22, 24, 27, 30, 32mm) 1/2" 6 Köşe Lokma Anahtar	18
C285-T (T20, T25, T30, T40, T45, T50, T55, T60) x 30 mm 1/2" TORX Uçlu Lokma (Kısa Tip) C285-TL (T30, T40, T45, T50) x 75 mm 1/2" TORX Uçlu Lokma (Uzun Tip)	12
C285-H (5, 6, 7, 8, 10, 12, 14 mm) x 30 mm 1/2" Allen Uçlu Lokma (Kısa Tip)	11
C285-HL (6, 8, 10, 12 mm) x 75 mm 1/2" Allen Uçlu Lokma (Uzun Tip)	11
C285-X (M05, M06, M08, M10, M12) x 30 mm 1/2" XZN Uçlu Lokma (Kısa Tip)	5
L / 2.5 mm Allen L Anahtar (Kısa Tip)	1
B17 (E06xE08, E10xE12, E14xE18, E20xE24) Dış TORX Anahtar	4
C06 (E4, E5, E6, E7, E8, E10) 1/4" Dış TORX Lokma Anahtar	6
C26 (E10, E12, E14, E16, E18, E20, E22, E24) 1/2" Dış TORX Lokma Anahtar	8
F10 (3.0 x 75, 4.0 x 100, 5.5 x 125, 6.5 x 150) C-PLUS Düz Uçlu Tornavida (Kabin Tipi)	4
F14 (PH1 x 80, PH2 x 100 mm) C-PLUS Yıldız Uçlu Tornavida	2
F26/BT (1/4" x 100 mm) C-PLUS Bits Tutucu Tornavida	1
CB/ST31 Bits Uç Takımı	31
6106 Kontrol Kalemi (VDE Onaylı-Büyük)	1
F18 (T10x80, T15x80, T20x100, T25x100, T27x115, T30x115, T40x130 mm) C-PLUS TORX Uçlu Tornavida	7
E01-41-0180 Kombine Pense (Polisajlı/DuoTech) 180 mm	1
E06-41-0160 Yan Keski (Polisajlı/DuoTech) 160 mm	1
E15-41-0160 Kargaburun (Polisajlı/DuoTech) 160 mm	1
E30-54-0250 Papağan Pense (Kutu Mafsalsal-PVC Daldırma Sapı) 250 mm	1
E50-16-0240 Üniversal Ayarlı Pense (Kavisli Çene) 240 mm	1
B21-250B Kurbağacık Anahtar (Fosfat Kaplı-PVC Daldırma Saplı) 250 mm	1
E65-44-0180 Dış Segman Pensesi (Düz Uçlu-Yaylı) 180 mm	1
E66-44-0180 Dış Segman Pensesi (Eğri Uçlu-Yaylı) 180 mm	1
E67-44-0180 İç Segman Pensesi (Düz Uçlu-Yaysız) 180 mm	1
E68-44-0180 İç Segman Pensesi (Eğri Uçlu-Yaysız) 180 mm	1
G40-48 Çok Amaçlı Elektrikli Makası (145 mm)	1
J06-250 Sac Makası (İngiliz Modeli) (250 mm)	1
J45C Compact Maket Bıçağı (18 mm)	1
P05-0519 Compact Şerit Metre (5m x 19 mm)	1
P15-030 Çelik Cetvel - Paslanmaz (30 mm)	1
P54-205 Filler Çakısı (Metrik - 20 Yaprak)	1
L01-500 Tesviyeci Çekici (500 gr)	1
L12-40 Plastik Kafalı Çekiç (Ø 40 mm)	1
L35-61 Keski ve Zimba Takımı	6
R15-1000 400 mm Miknatsız Parça Yakalama (Spiral Şaftlı)	1
R21-P19 HSS Matkap Ucu Takımı	19
F28-M121 Darbeli Bits Tornavida Seti	12
N14-0615 Metal Bantlı Yağ Filtre Anahtarı (Ergo Saplı)	1
N14-10 Karter Tapa Anahtarı (8 x 10 mm)	1
N14-12R09 3/8" Karter Tapa Anahtar Takımı	9
N23-0730 Lastik Levyesi (300 mm)	1
N23-0525 Balans Kurşun Pensesi	1
C64.H.P Serisi (17, 19, 21 mm) 1/2" Derin Havalı Lokma Anahtarlar (Plastik Korumalı)	3
G09-11 Oto Elektrik Kontrol Kalemi	1
G09-16 Profesyonel Oto Elektrik Kontrol Kalemi	1
E69-YT1 İzoleli Kablo Pabuçu Sıkma Pensesi	1
Kablo Pabuç Seti	6
N17-05 Serisi (22x78, 22x110, 27x78 mm) 1/2" Dizel Enjektör Lokması	3
N18-15225 (22x90 mm) 3/8" Oksijen (Lambda) Sensör Lokması	1
N18-1522F (22x250 mm) Oksijen (Lambda) Sensör Lokma Kolu	1
C21-91 1/2" Lokma Adaptörü (Kolla Kullanıma Uygun) - D:1/2" E:3/8"	1
C27-R Serisi (16 ve 21 mm) 1/2" Buji Lokması (Contal)	2

2

CETA FORM

Anahtarlar ve Allenler



B01 Serisi
Kombine Anahtarlar
DIN 3113, TS ISO 7738



15° açılı yıldız ağız, 31CrV3 çeliği, mat krom kaplı yüzey

KOD NO	mm	mm	FİYAT / TL
B01-05/2	5.5	104	12
B01-06	6	110	12
B01-07	7	110	12
B01-08	8	120	12
B01-09	9	130	12
B01-10	10	140	12
B01-11	11	150	12
B01-12	12	160	12
B01-13	13	170	12
B01-14	14	180	12
B01-15	15	190	12
B01-16	16	200	12
B01-17	17	210	12
B01-18	18	220	12
B01-19	19	230	12
B01-20	20	240	12
B01-21	21	250	12
B01-22	22	260	12
B01-23	23	270	6
B01-24	24	280	6
B01-25	25	290	6
B01-26	26	300	6
B01-27	27	310	6
B01-28	28	320	6
B01-30	30	340	6
B01-32	32	360	6

Teşhir kartlı

KOD NO	mm	mm	FİYAT / TL
B01-05/2X	5.5	104	6
B01-06X	6	110	6
B01-07X	7	110	6
B01-08X	8	120	6
B01-09X	9	130	6
B01-10X	10	140	6
B01-11X	11	150	6
B01-12X	12	160	6
B01-13X	13	170	6
B01-14X	14	180	6
B01-15X	15	190	6
B01-16X	16	200	6
B01-17X	17	210	6
B01-18X	18	220	6
B01-19X	19	230	6
B01-20X	20	240	6
B01-21X	21	250	6
B01-22X	22	260	6
B01-23X	23	270	6
B01-24X	24	280	6
B01-25X	25	290	6
B01-26X	26	300	6
B01-27X	27	310	6
B01-28X	28	320	6
B01-30X	30	340	6
B01-32X	32	360	6

B01-R Serisi
Kombine Anahtar Takımları (Bez Çantalı)



KOD NO	FİYAT / TL
--------	------------

B01-R12
12 PC: 8, 9, 10, 11, 12, 13, 14, 15, 16, 17, 19, 22 mm

B01-R21
21 PC: 6, 7, 8, 9, 10, 11, 12, 13, 14, 15, 16, 17, 18, 19, 20, 21, 22, 24, 27, 30, 32 mm

B01-B Serisi
Kombine Anahtar Takımları (Karton Kutulu)



KOD NO	FİYAT / TL
--------	------------

B01-B08
8 PC: 8, 10, 11, 12, 13, 14, 17, 19 mm

B01-B12
12 PC: 8, 9, 10, 11, 12, 13, 14, 15, 16, 17, 19, 22 mm

B01-B17
17 PC: 6, 7, 8, 9, 10, 11, 12, 13, 14, 15, 16, 17, 18, 19, 20, 21, 22 mm

B01-B21
21 PC: 6, 7, 8, 9, 10, 11, 12, 13, 14, 15, 16, 17, 18, 19, 20, 21, 22, 24, 27, 30, 32 mm

B01-B25
25 PC: 6, 7, 8, 9, 10, 11, 12, 13, 14, 15, 16, 17, 18, 19, 20, 21, 22, 23, 24, 25, 26, 27, 28, 30, 32 mm

B01-P12
12 Parça Kombine Anahtar Takımı (Plastik Klipsli)



KOD NO	FİYAT / TL
--------	------------

B01-P12
12 PC: 8, 9, 10, 11, 12, 13, 14, 15, 16, 17, 19, 22 mm

B01A Serisi
Kombine Anahtarlar - Inch



15° açılı yıldız ağız, 31CrV3 çeliği, mat krom kaplı yüzey

KOD NO	inch	mm	FİYAT / TL
B01A-00104	1/4	110	6
B01A-00516	5/16	130	6
B01A-00308	3/8	150	6
B01A-00716	7/16	160	6
B01A-00102	1/2	180	6
B01A-00916	9/16	190	6
B01A-00508	5/8	210	6
B01A-01116	11/16	220	6
B01A-00304	3/4	240	6
B01A-01316	13/16	260	6
B01A-00708	7/8	270	6
B01A-01516	15/16	290	6
B01A-10000	1	300	6
B01A-10116	1 - 1/16	320	6
B01A-10108	1 - 1/8	340	6
B01A-10104	1 - 1/4	370	6

Teşhir kartlı

KOD NO	inch	mm	FİYAT / TL
B01A-00104X	1/4	110	6
B01A-00516X	5/16	130	6
B01A-00308X	3/8	150	6
B01A-00716X	7/16	160	6
B01A-00102X	1/2	180	6
B01A-00916X	9/16	190	6
B01A-00508X	5/8	210	6
B01A-01116X	11/16	220	6
B01A-00304X	3/4	240	6
B01A-01316X	13/16	260	6
B01A-00708X	7/8	270	6
B01A-01516X	15/16	290	6
B01A-10000X	1	300	6
B01A-10116X	1 - 1/16	320	6
B01A-10108X	1 - 1/8	340	6
B01A-10104X	1 - 1/4	370	6

B01A-B Serisi
Kombine Anahtar Takımları (Karton Kutulu) - Inch



KOD NO	FİYAT / TL
--------	------------

B01A-B09
9 PC: 1/4, 5/16, 3/8, 7/16, 1/2, 9/16, 5/8, 11/16, 3/4 inch

B01A-B16
16 PC: 1/4, 5/16, 3/8, 7/16, 1/2, 9/16, 5/8, 11/16, 3/4, 13/16, 7/8, 15/16, 1, 1-1/16, 1-1/8, 1-1/4 inch

C-GEAR Anahtarlar

Çalışma alanlarının dar olduğu yerlerde kullanım için idealdir. Adaptör programı ile çok amaçlı kullanım imkanı da mevcuttur.



B05 Serisi

Yüksek zaman tasarrufu ve dar alanlarda çalışma kolaylığı sağlayan C-GEAR anahtar programının giriş serisidir.



B05R Serisi

Sağ-sol yön düğmesi ile pratik kullanım sağlar. Ayrıca özel ağız profilini anahtar civatadan çıkarmadan kullanıma izin verir.



B06 Serisi

90° bükülebilen cırcır kafası erişimin kısıtlı olduğu alanlarda yüksek kullanım kolaylığı sağlar.



B05-P12 12 Parça C-GEAR Cırcırlı Kombine Anahtar Takımı



KOD NO	İÇERİK	FİYAT / TL
B05-P12	1	

🔑	🔩 B05	8, 10, 11, 12, 13, 14, 17, 19 mm
🔩	🔩 B05-14S	1/4"- 10 mm
🔩	🔩 B05-38S	3/8"- 13 mm
🔩	🔩 B05-12S	1/2"- 19 mm
🔩	🔩 B05-14B	1/4"- 10 mm

B05 Serisi

C-GEAR Cırcırlı Kombine Anahtarlar (Düz)



Cırcır fonksiyonlu 15° açılı yıldız ağız, düz tip, 31CrV3 çeliği, parlak krom kaplı yüzey

KOD NO	Ø mm	mm	İÇERİK	FİYAT / TL
B05-08	8	135	6	
B05-09	9	160	6	
B05-10	10	160	6	
B05-11	11	165	6	
B05-12	12	170	6	
B05-13	13	175	6	
B05-14	14	190	6	
B05-15	15	200	6	
B05-16	16	210	6	
B05-17	17	220	6	
B05-18	18	235	6	
B05-19	19	245	6	
B05-22	22	280	6	
B05-24	24	310	6	
B05-27	27	330	3	
B05-30	30	425	3	
B05-32	32	425	3	
B05-36	36	482	2	

Teşhir kartlı

B05-08X	8	135	6	
B05-09X	9	160	6	
B05-10X	10	160	6	
B05-11X	11	165	6	
B05-12X	12	170	6	
B05-13X	13	175	6	
B05-14X	14	190	6	
B05-15X	15	200	6	
B05-16X	16	210	6	
B05-17X	17	220	6	
B05-18X	18	235	6	
B05-19X	19	245	6	
B05-22X	22	280	6	
B05-24X	24	310	6	

B05-P05

5 Parça C-GEAR Cırcırlı Kombine Anahtar Takımı (Düz)



KOD NO	İÇERİK	FİYAT / TL
B05-P05	5	

5 PC: 8, 10, 13, 17, 19 mm

B07A Serisi

Cırcırlı Yıldız Anahtarlar (Düz)-Inch yeni



Cırcır fonksiyonlu yıldız ağızlar, sağ sol çevrim mandalı, krom kaplı çelik gövde.

KOD NO	Ø"	mm	İÇERİK	FİYAT / TL
B07A-0102	1/4x5/16	113	6	
B07A-0203	5/16x11/32	133	6	
B07A-0304	3/8x7/16	140	6	
B07A-0506	1/2x9/16	173	6	

B07-B01

4'lü Cırcırlı Kombine Anahtar



- Cırcır fonksiyonlu yıldız ağızlar
- Sağ sol çevrim mandalı
- 31CrV3 çeliği
- Parlak krom kaplı yüzey

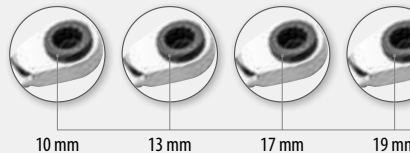

4
Farklı Ölçü
Tek Ürün

KOD NO	Ø mm	mm	İÇERİK	FİYAT / TL
B07-B01	10x13 - 17x19	230	10	

B05R Serisi
C-GEAR Cırcırlı Kombine Anahtarlar
(Özel Ağızlı)



Seri kullanımlı açık ağız, cırcır fonksiyonlu 15° açılı yıldız ağız, 31CrV3 çeliği, parlak krom kaplı yüzey

KOD NO	Ømm	mm	FİYAT/TL
B05R-08	8	135	6
B05R-09	9	160	6
B05R-10	10	160	6
B05R-11	11	165	6
B05R-12	12	170	6
B05R-13	13	175	6
B05R-14	14	190	6
B05R-15	15	200	6
B05R-16	16	205	6
B05R-17	17	220	6
B05R-18	18	235	6
B05R-19	19	245	6

Teşhir kartlı

B05R-08X	8	135	6
B05R-09X	9	160	6
B05R-10X	10	160	6
B05R-11X	11	165	6
B05R-12X	12	170	6
B05R-13X	13	175	6
B05R-14X	14	190	6
B05R-15X	15	200	6
B05R-16X	16	205	6
B05R-17X	17	220	6
B05R-18X	18	235	6
B05R-19X	19	245	6

B06 Serisi
C-GEAR Cırcırlı Kombine Anahtarlar
(Mafsallı)



Cırcır fonksiyonlu 180° mafsallı yıldız ağız, 31CrV3 çeliği, parlak krom kaplı yüzey

KOD NO	Ømm	mm	FİYAT/TL
B06-08	8	135	6
B06-09	9	160	6
B06-10	10	160	6
B06-11	11	175	6
B06-12	12	175	6
B06-13	13	185	6
B06-14	14	195	6
B06-15	15	215	6
B06-16	16	215	6
B06-17	17	230	6
B06-18	18	250	6
B06-19	19	250	6

Teşhir kartlı

B06-08X	8	135	6
B06-09X	9	160	6
B06-10X	10	160	6
B06-11X	11	175	6
B06-12X	12	175	6
B06-13X	13	185	6
B06-14X	14	195	6
B06-15X	15	215	6
B06-16X	16	215	6
B06-17X	17	230	6
B06-18X	18	250	6
B06-19X	19	250	6

B05-S Serisi
C-GEAR Lokma Adaptörleri



C-GEAR cırcırlı 10, 13 ve 19 mm kombine anahtarları (lokma kullanımı için) hassas dişli cırcır koluna çevirir

KOD NO	"	mm	FİYAT/TL
B05-14S	1/4	10	12
B05-38S	3/8	13	6
B05-12S	1/2	19	6

B05-14B
C-GEAR Bits Adaptörü



C-GEAR cırcırlı 10 mm kombine anahtarları (1/4" bits kullanımı için) cırcır koluna çevirir

KOD NO	"	mm	FİYAT/TL
B05-14B	1/4	10	6

B05-S04
4 Parça C-GEAR Adaptör Takımı



KOD NO	FİYAT/TL
B05-S04	10
4 PC: B05-14S, B05-38S, B05-12S, B05-14B	

B07C-1719
Cırcırlı İskele Anahtarı (Çift Ağızlı)



İnşaat iskele civataları için, 2 farklı ölçü tek üründedir, Krom Vanadyum çeliği, mat krom kaplı gövde, fosfat kaplı ağızlar

KOD NO	Ømm	mm	FİYAT/TL
B07C-1719	17x19	310	1

B05R-P05
5 Parça C-GEAR Cırcırlı Kombine Anahtar Takımı
(Özel Ağızlı)



KOD NO	FİYAT/TL
B05R-P05	6
5 PC: 8, 10, 13, 17, 19 mm	

B06-P05
5 Parça C-GEAR Cırcırlı Kombine Anahtar Takımı
(Mafsallı)



KOD NO	FİYAT/TL
B06-P05	6
5 PC: 8, 10, 13, 17, 19 mm	

B10 Serisi

Çatal İki Ağız Anahtarlar

DIN 895, TS 81



Kısa tip, 15° açılı ağızlar, 31CrV3 çeliği, mat krom kaplı yüzey

KOD NO	mm	mm	FİYAT/TL
B10-0607	6x 7	96	12
B10-0809	8x 9	106	12
B10-1011	10x11	119	12
B10-1013	10x13	124	12
B10-1213	12x13	131	12
B09-1214*	12x14	170	12
B10-1415	14x15	147	12
B09-1417*	14x17	200	12
B10-1617	16x17	160	12
B10-1719	17x19	176	12
B09-1719*	17x19	220	12
B10-1819	18x19	176	12
B10-2022	20x22	195	12
B10-2123	21x23	215	6
B09-2326*	23x26	255	6
B10-2426	24x26	235	6
B10-2528	25x28	252	6
B10-2732	27x32	264	6
B10-3032	30x32	264	6

Teşhir kartlı

KOD NO	mm	mm	FİYAT/TL
B10-0607X	6x 7	96	6
B10-0809X	8x 9	106	6
B10-1011X	10x11	119	6
B10-1013X	10x13	124	6
B10-1213X	12x13	131	6
B10-1415X	14x15	147	6
B10-1617X	16x17	160	6
B10-1719X	17x19	176	6
B10-1819X	18x19	176	6
B10-2022X	20x22	195	6
B10-2123X	21x23	215	6
B10-2426X	24x26	235	6
B10-2528X	25x28	252	6
B10-2732X	27x32	264	6
B10-3032X	30x32	264	6

B10-R Serisi

Çatal İki Ağız Anahtar Takımları (Bez Çantalı)



KOD NO	FİYAT/TL
B10-R08 8 PC: 6x7, 8x9, 10x11, 12x13, 14x15, 16x17, 18x19, 20x22 mm	1
B10-R12 12 PC: 6x7, 8x9, 10x11, 12x13, 14x15, 16x17, 18x19, 20x22, 21x23, 24x26, 25x28, 30x32 mm	1

B10-B Serisi

Çatal İki Ağız Anahtar Takımları (Karton Kutulu)



KOD NO	FİYAT/TL
B10-B06 6 PC: 6x7, 8x9, 10x11, 12x13, 14x15, 16x17 mm	1
B10-B08 8 PC: 6x7, 8x9, 10x11, 12x13, 14x15, 16x17, 18x19, 20x22 mm	1
B10-B10 10 PC: 6x7, 8x9, 10x11, 12x13, 14x15, 16x17, 18x19, 20x22, 21x23, 24x26 mm	1
B10-B12 12 PC: 6x7, 8x9, 10x11, 12x13, 14x15, 16x17, 18x19, 20x22, 21x23, 24x26, 25x28, 30x32 mm	1

B10-P12

12 Parça Çatal İki Ağız Anahtar Takımı (Plastik Klipsli)



KOD NO	FİYAT/TL
B10-P12 12 PC: 6x7, 8x9, 10x11, 12x13, 14x15, 16x17, 18x19, 20x22, 21x23, 24x26, 25x28, 30x32 mm	1

B09A Serisi

Çatal İki Ağız Anahtarlar - Inch



15° açılı ağızlar, 31CrV3 çeliği, parlak krom kaplı yüzey

KOD NO	mm	FİYAT/TL	
B09A-0102	1/4x5/16	120	6
B09A-0203	5/16x3/8	140	6
B09A-0304	3/8x7/16	155	6
B09A-0405	7/16x1/2	170	6
B09A-0506	1/2x9/16	170	6
B09A-0607	9/16x5/8	185	6
B09A-0708	5/8x11/16	200	6
B09A-0709	5/8x3/4	220	6
B09A-0809	11/16x3/4	220	6
B09A-0911	3/4x7/8	245	6
B09A-1213	15/16x1	260	6
B09A-1315	1x1-1/8	280	6
B09A-1417	1-1/16x1-1/4	295	6

B09SA Serisi

Açılı Ağız Anahtar (Kısa Tip) - Inch

yeni



15° ve 75° açılı ağızlar, 31CrV3 çeliği, mat krom kaplı yüzey

KOD NO	mm	FİYAT/TL	
B09SA-0732	7/32	75	6
B09SA-1564	15/64	80	6
B09SA-0104	1/4	80	6
B09SA-0932	9/32	80	6
B09SA-0516	5/16	90	6
B09SA-1132	11/32	100	6
B09SA-0308	3/8	100	6
B09SA-0716	7/16	100	6
B09SA-0102	1/2	120	6

B09SA-B09

9 Parça Açılı Ağız Anahtar Takımı (Kısa Tip) - Inch

yeni



KOD NO	FİYAT/TL
B09SA-B09 9 PC: 7/32, 15/64, 1/4, 9/32, 5/16, 11/32, 3/8, 7/16, 1/2 inch	1

Nasıl çalışır...

Lokma adaptörleri C-Gear cırcırlı kombine anahtarlarını hassas dişli cırcır koluna çevirin.



B14 Serisi
Yıldız İki Ağz Anahtarlar
DIN 838, TS ISO 10104



75° açılı yıldız ağızlar, 31CrV3 çeliği, mat krom kaplı yüzey

KOD NO	mm	mm	FİYAT / TL
B14-0607	6x7	175	12
B14-0809	8x9	190	12
B14-1011	10x11	210	12
B14-1213	12x13	230	12
B14-1415	14x15	250	12
B14-1617	16x17	275	12
B14-1819	18x19	300	12
B14-2022	20x22	335	12
B14-2123	21x23	340	6
B14-2426	24x26	345	6
B14-2528	25x28	360	6
B14-3022	30x32	370	6

B14-R Serisi
Yıldız İki Ağz Anahtar Takımları
(Bez Çantalı)



KOD NO	FİYAT / TL
B14-R08 8 PC: 6x7, 8x9, 10x11, 12x13, 14x15, 16x17, 18x19, 20x22 mm	1
B14-R12 12 PC: 6x7, 8x9, 10x11, 12x13, 14x15, 16x17, 18x19, 20x22, 21x23, 24x26, 25x28, 30x32 mm	1

B14-B Serisi
Yıldız İki Ağz Anahtar Takımları
(Karton Kutulu)



KOD NO	FİYAT / TL
B14-B06 6 PC: 6x7, 8x9, 10x11, 12x13, 14x15, 16x17 mm	1
B14-B08 8 PC: 6x7, 8x9, 10x11, 12x13, 14x15, 16x17, 18x19, 20x22 mm	1
B14-B12 12 PC: 6x7, 8x9, 10x11, 12x13, 14x15, 16x17, 18x19, 20x22, 21x23, 24x26, 25x28, 30x32 mm	1

B19 Serisi
Rakor Anahtarlar
DIN 3118, TS 3794-6



Boru bağlantıları, rakor ve tesisat işleri için, 31CrV3 çeliği, mat krom kaplı yüzey

08x10-12x14: Altköşe profilili ağız
17x19-24x27: 12 Köşe (yıldız) profilili ağız

KOD NO	mm	mm	FİYAT / TL
B19-0810	8x10	145	6
B19-0911	9x11	152	6
B19-1011	10x11	152	6
B19-1113	11x13	165	6
B19-1214	12x14	178	6
B19-1719	17x19	210	6
B19-1922	19x22	233	6
B19-2427	24x27	265	6

Teşhir kartlı

B19-0810X	8x10	145	6
B19-0911X	9x11	152	6
B19-1011X	10x11	152	6
B19-1113X	11x13	165	6
B19-1214X	12x14	178	6
B19-1719X	17x19	210	6
B19-1922X	19x22	233	6
B19-2427X	24x27	265	6

B19-B06
6 Parça Rakor Anahtar Takımı



KOD NO	FİYAT / TL
B19-B06 6 PC: 8x10, 10x11, 11x13, 12x14, 17x19, 19x22 mm	1

B20 Serisi
Yıldız İki Ağz Yarım Ay Anahtarlar
ISO 3118



Dar ve ulaşılmaz zor yerler için (Motor blokları, egzoz aksamaları gibi), 31CrV3 çeliği, mat krom kaplı yüzey

KOD NO	mm	mm	FİYAT / TL
B20-1012	10x12	138	6
B20-1113	11x13	150	6
B20-1315	13x15	171	6
B20-1317	13x17	183	6
B20-1417	14x17	183	6
B20-1922	19x22	229	6

B17 Serisi
Dış TORX Anahtarlar



Dış TORX civatalar için, düz tip, 31CrV3 çeliği, mat krom kaplı yüzey

KOD NO	mm	FİYAT / TL
B17-0608	E06xE08	110 6
B17-1012	E10xE12	140 6
B17-1418	E14xE18	180 6
B17-2024	E20xE24	225 6

Teşhir kartlı

B17-0608X	E06xE08	110 6
B17-1012X	E10xE12	140 6
B17-1418X	E14xE18	180 6
B17-2024X	E20xE24	225 6

B17-B04
4 Parça Dış TORX Anahtar Takımı



KOD NO	FİYAT / TL
B17-B04 4 PC: E6xE8, E10xE12, E14xE18, E20xE24	1



Bölüm /1 Sayfa 29-30



B23 Serisi

Çatal Ağız Çakma Anahtarlar

DIN 133, TS 81



Ağır hizmet uygulamalarında (Tersane, demiryolu vb.), balyoz ve çekiç ile kullanım, 31CrV3 çeliği, mangan fosfat kaplı yüzey

KOD NO	mm	mm	FİYAT / TL
B23-27	27	180	1
B23-30	30	190	1
B23-32	32	190	1
B23-36	36	210	1
B23-41	41	230	1
B23-46	46	250	1
B23-50	50	275	1
B23-55	55	305	1
B23-60	60	315	1
B23-65	65	335	1
B23-70	70	370	1
B23-75	75	395	1
B23-80	80	400	1
B23-85	85	400	1
B23-90	90	445	1
B23-95	95	445	1
B23-100	100	485	1

B24 Serisi

Yıldız Ağız Çakma Anahtarlar

DIN 7444, TS 3794



Ağır hizmet uygulamalarında (Tersane, demiryolu vb.), balyoz ve çekiç ile kullanım, 31CrV3 çeliği, mangan fosfat kaplı yüzey

KOD NO	mm	mm	FİYAT / TL
B24-27	27	185	1
B24-30	30	185	1
B24-32	32	185	1
B24-36	36	205	1
B24-41	41	225	1
B24-46	46	235	1
B24-50	50	250	1
B24-55	55	265	1
B24-60	60	275	1
B24-65	65	305	1
B24-70	70	335	1
B24-75	75	335	1
B24-80	80	360	1
B24-85	85	365	1
B24-90	90	395	1
B24-95	95	395	1
B24-100	100	425	1

B21-B Serisi

Kurbağacık Anahtarlar



- 15° açılı ayarlanabilir çene
- Kolay kullanım için ergonomik dizayn
- mm skalalı
- Yüksek alaşımlı çelik
- Mangan fosfat kaplı yüzey
- PVC daldırma sap

DIN 3117, TS ISO 6787



KOD NO	mm	max. mm	FİYAT / TL
B21-150B	150 - 6"	20	6
B21-200B	200 - 8"	25	6
B21-250B	250 - 10"	30	6
B21-300B	300 - 12"	35	6
B21-375B	375 - 15"	45	2

B27T Serisi

Kovan İki Ağız Anahtarlar (Boru Tipi)

DIN 896-B TS 3793-3



6 köşe lokmalı, uzun yivli civata, gijon, somun ve vidalarda kullanım, dikişsiz C35 çelik boru, mat krom kaplı yüzey

(B27T-B, B27-B) Kovan anahtar kolları ile kullanım

KOD NO	mm	mm	FİYAT / TL
B27T-0607	6x 7	100	6
B27T-0809	8x 9	100	6
B27T-1011	10x11	115	6
B27T-1213	12x13	135	6
B27T-1415	14x15	135	6
B27T-1617	16x17	145	6
B27T-1819	18x19	150	6
B27T-2022	20x22	160	6
B27T-2123	21x23	160	6
B27T-2426	24x26	175	6
B27T-2528	25x28	190	6
B27T-3032	30x32	190	6

B27T-B Serisi

Kovan İki Ağız Anahtar Takımları (Boru Tipi)



KOD NO	FİYAT / TL
B27T-B08	1
8 PC: 6x7, 8x9, 10x11, 12x13, 14x15, 16x17, 18x19, 20x22 mm	
B27T-B12	1
12 PC: 6x7, 8x9, 10x11, 12x13, 14x15, 16x17, 18x19, 20x22, 21x23, 24x26, 25x28, 30x32 mm	

B27T-B Serisi

Kovan Anahtar Kolları (B27T Serisi için)



B27T kovan anahtarlarda kullanım için, C45 çeliği, mat krom kaplı yüzey

KOD NO	mm	mm	FİYAT / TL
B27T-06B	6 - 11	160	6
B27T-08B	12 - 15	180	6
B27T-10B	16 - 17	200	6
B27T-12B	18 - 22	250	6
B27T-14B	21 - 26	320	6
B27T-16B	25 - 32	400	6

B27-B Serisi

Kovan Anahtar Kolları (Kademeli Tip)



B27T ve B27 kovan anahtarlarda kullanım için, kademeli tip, C45 çeliği, mat krom kaplı yüzey

KOD NO	mm	mm	FİYAT / TL
B27-1B	6 - 15	165	6
B27-2B	16 - 22	210	6
B27-3B	16 - 26	290	6

B27 Serisi

Kovan İki Ağız Anahtarlar (Dövme)

DIN 896-A TS 3793-3



Bir ağız 6 köşe, bir ağız yıldız lokmalı, dövme 31CrV3 çeliği, mat krom kaplı yüzey

B27-B Kovan anahtar kolları ile kullanım

KOD NO	mm	mm	FİYAT / TL
B27-2022	20x22	175	6
B27-2123	21x23	185	6
B27-2224	22x24	185	6
B27-2426	24x26	190	6
B27-2427	24x27	190	6
B27-2528	25x28	205	6
B27-3032	30x32	210	6

T Saplı Lokma Anahtarlar

Maksimum güç aktarımı, derin yerlere ulaşım



- Krom Vanadyum çeliği, mat krom kaplı yüzey
- Uzun dişli civatalar için 25 mm derin altı köşe lokma
- Maksimum güç aktarımı sağlayan yumuşak tutuşlu T kol

■ K20 Serisi T Saplı Lokma Anahtarlar



Uzun civatalar için, 25 mm derin 6 köşe lokmalı, Krom Vanadyum çeliği, mat krom kaplı yüzey, çift bileşenli ergonomik sap

KOD NO	Ømm	mm	FİYAT / TL
K20-06	6	230	6
K20-07	7	230	6
K20-08	8	230	6
K20-09	9	230	6
K20-10	10	230	6
K20-11	11	230	6
K20-12	12	230	6
K20-13	13	230	6

■ K20-B06 6 Parça T Saplı Lokma Anahtar Takımı



KOD NO	FİYAT / TL
K20-B06	1

6 PC: 6, 7, 8, 10, 12, 13 mm

■ K20-L Serisi T Saplı Lokma Anahtarlar (Uzun Süngü)



Uzun civatalar için, 25 mm derin 6 köşe lokmalı, Krom Vanadyum çeliği, mat krom kaplı yüzey, çift bileşenli ergonomik sap

KOD NO	Ømm	mm	FİYAT / TL
K20-08L	8	350	6
K20-10L	10	350	6
K20-13L	13	350	6

■ B32 Serisi T Saplı Oynar Başlı Lokma Anahtarlar



Oynar 6 köşe lokmalı, Krom-Vanadyum çeliği, mat krom kaplı yüzey, 10 mm ve altı ölçülerde sap kısmında 3/8 dişli kare yuva

KOD NO	Ømm	mm	FİYAT / TL
B32-06	6	396	6
B32-07	7	396	6
B32-08	8	396	6
B32-09	9	395	6
B32-10	10	395	6
B32-11	11	395	6
B32-12	12	395	6
B32-13	13	500	6
B32-14	14	500	6
B32-15	15	500	6
B32-16	16	500	6
B32-17	17	500	6
B32-18	18	500	6
B32-19	19	500	6



Ceta Form Allen ve TORX L Anahtarlar

Ürün çeşitliliği ile Ceta Form allen ve TORX L anahtar programı tüm kullanıcılara hitap eder. Klips renk kodlamaları kullanım kolaylığı sağlar.

● Metrik Allen Anahtarlar ● TORX L Anahtarlar ● Inch Allen Anahtarlar



L Serisi / mm

L Allen Anahtarlar (Kısa Tip)

DIN / TS ISO 2936



Silikon Krom Vanadyum çeliği, 1.5-12 mm: nikel kaplı, 13-32 mm: fosfat kaplı yüzey

KOD NO	mm	mm	FİYAT / TL
L/1.5	1.5	46	12•
L/2	2	51	12•
L/2.5	2.5	58	12•
L/3	3	65	12•
L/3.5	3.5	70	12•
L/4	4	74	12•
L/4.5	4.5	79	12•
L/5	5	85	12•
L/6	6	96	12•
L/7	7	102	12•
L/8	8	106	12•
L/9	9	114	12•
L/10	10	125	12•
L/11	11	129	12•
L/12	12	137	12•
L/13	13	142	12
L/14	14	152	12
L/16	16	170	12
L/17	17	175	6
L/19	19	198	6
L/22	22	220	3
L/24	24	245	3
L/27	27	270	1
L/32	32	340	1

LT/7

7 Parça L Allen Anahtar Takımı (Kısa Tip-Nikel Kaplı)



KOD NO	FİYAT / TL
LT/7 7 PC: 1.5, 2, 2.5, 3, 4, 5, 6 mm	6

LTB/7

7 Parça L Allen Anahtar Takımı (Kısa Tip-Fosfat Kaplı)



KOD NO	FİYAT / TL
LTB/7 7 PC: 1.5, 2, 2.5, 3, 4, 5, 6 mm	6

LT/9

9 Parça L Allen Anahtar Takımı (Kısa Tip-Nikel Kaplı)



KOD NO	FİYAT / TL
LT/9 9 PC: 1.5, 2, 2.5, 3, 4, 5, 6, 8, 10 mm	6

LT/12

12 Parça L Allen Anahtar Takımı (Kısa Tip-Nikel Kaplı)



KOD NO	FİYAT / TL
LT/12 12 PC: 1.5, 2, 2.5, 3, 3.5, 4, 5, 6, 7, 8, 10, 12 mm	6

LB Serisi

L Allen Anahtarlar (Kısa Tip-Fosfat Kaplı)

DIN / TS ISO 2936



Krom Vanadyum çeliği, mangan fosfat kaplı yüzey

KOD NO	mm	mm	FİYAT / TL
L/2.5B	2.5	58	100•
L/3B	3	65	100•
L/4B	4	74	100•

LT/9D

LT/9 L Allen Anahtar Takımı Teşhir Seti



KOD NO	FİYAT / TL
LT/9D 12xLT/9	1

LT/12D

LT/12 L Allen Anahtar Tk. Teşhir Seti



KOD NO	FİYAT / TL
LT/12D 12xLT/12	1

800 Serisi

L Allen Anahtarlar (Uzun Tip)



DIN / TS ISO 2936

Silikon Krom Vanadyum çeliği, nikel kaplı yüzey

KOD NO	mm	mm	FİYAT/TL
815	1.5	90	12•
802	2	100	12•
825	2.5	112	12•
803	3	129	12•
804	4	142	12•
805	5	164	12•
806	6	185	12•
808	8	205	12•
810	10	230	12•
812	12	260	12•

LT7/800

7 Parça L Allen Anahtar Takımı (Uzun Tip)



KOD NO	FİYAT/TL
LT7/800	6

7 PC: 1.5, 2, 2.5, 3, 4, 5, 6 mm

LT/800

9 Parça L Allen Anahtar Takımı (Uzun Tip)



KOD NO	FİYAT/TL
LT/800	6

9 PC: 1.5, 2, 2.5, 3, 4, 5, 6, 8, 10 mm

LT/800D

LT/800 L Allen Anahtar Takımı Teşhir Seti



KOD NO	FİYAT/TL
LT/800D	1

12x LT/800

900 Serisi

Topbaşı L Allen Anahtarlar (Uzun Tip)



25° ye kadar çalışma açısı, Silikon Krom Vanadyum çeliği, nikel kaplı yüzey

KOD NO	mm	mm	FİYAT/TL
915	1.5	90	12•
902	2	100	12•
925	2.5	112	12•
903	3	129	12•
904	4	142	12•
905	5	164	12•
906	6	185	12•
908	8	205	12•
910	10	230	12•
912	12	260	12•

LT7/900

7 Parça Topbaşı L Allen Anahtar Takımı (Uzun Tip)



KOD NO	FİYAT/TL
LT7/900	6

7 PC: 1.5, 2, 2.5, 3, 4, 5, 6 mm

LT/900

9 Parça Topbaşı L Allen Anahtar Takımı (Uzun Tip)



KOD NO	FİYAT/TL
LT/900	6

9 PC: 1.5, 2, 2.5, 3, 4, 5, 6, 8, 10 mm

LT/900D

LT/900 Topbaşı L Allen Anahtar Takımı Teşhir Seti



KOD NO	FİYAT/TL
LT/900D	1

12x LT/900

L Serisi / AF

L Allen Anahtarlar (Kısa Tip) - Inch



Silikon Krom Vanadyum çeliği, mangan fosfat kaplı yüzey

KOD NO	inch	mm	FİYAT/TL
L/0050	0.05	42	12•
L/0116	1/16	46	12•
L/0564	5/64	52	12•
L/0332	3/32	58	12•
L/0108	1/8	65	12•
L/0532	5/32	75	12•
L/0316	3/16	86	12•
L/0732	7/32	90	12•
L/0104	1/4	98	12•
L/0516	5/16	110	12•
L/0308	3/8	124	12•
L/0102	1/2	136	12
L/0916	9/16	153	6
L/0508	5/8	169	6
L/0304	3/4	175	6

LT/9AF

9 Parça L Allen Anahtar Takımı (Kısa Tip) - Inch



KOD NO	FİYAT/TL
LT/9AF	6

9 PC: 1/16, 5/64, 3/32, 1/8, 5/32, 3/16, 1/4, 5/16, 3/8 inch

LT/900AF

9 Parça Topbaşı L Allen Anahtar Takımı (Uzun Tip) - Inch



KOD NO	FİYAT/TL
LT/900AF	6

9 PC: 1/16, 5/64, 3/32, 1/8, 5/32, 3/16, 1/4, 5/16, 3/8 inch

LT/9CP

18 Parça Kombo L Allen Anahtar Takımı - Metrik/Inch

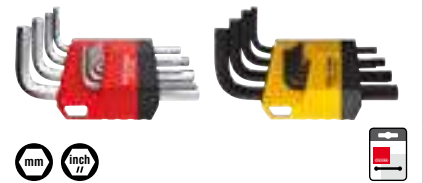

KOD NO	FİYAT/TL
LT/9CP	6

LT/9, LT/9AF

700 Serisi TORX L Anahtarlar (Kısa Tip)



Krom Vanadyum Molibden çeliği, mangan fosfat kaplı yüzey

KOD NO	mm	FİYAT / TL
705	T5	45 12•
706	T6	45 12•
707	T7	51 12•
708	T8	51 12•
709	T9	51 12•
710	T10	54 12•
715	T15	57 12•
720	T20	60 12•
725	T25	64 12•
727	T27	69 12•
730	T30	76 12•
740	T40	83 12•
745	T45	91 12•

700L Serisi TORX L Anahtarlar (Uzun Tip)



Uzun boy tarafı delikli tip, Krom Vanadyum Molibden çeliği, mangan fosfat kaplı yüzey

KOD NO	mm	FİYAT / TL
709L	T9	89 12•
710L	T10	93 12•
715L	T15	103 12•
720L	T20	116 12•
725L	T25	128 12•
727L	T27	145 12•
730L	T30	166 12•
740L	T40	187 12•

LT/700B 8 Parça Topbaşı TORX L Anahtar Takımı (Uzun Tip)



KOD NO	FİYAT / TL
LT/700B	6
8 PC: T9, T10, T15, T20, T25, T27, T30, T40	

LT/700IPR 8 Parça 5 Köşe Delikli TORX L Anahtar Takımı (Uzun Tip)



Otomobillerde özellikle ECU, klima ve yakıt pompalarında bulunan TORX IPR vidalar için, Krom Vanadyum Molibden çeliği, mangan fosfat kaplı yüzey

KOD NO	FİYAT / TL
LT/700IPR	6
8 PC: IPR9, IPR10, IPR15, IPR20, IPR25, IPR27, IPR30, IPR40	

LT/700 8 Parça TORX L Anahtar Takımı (Kısa Tip)



KOD NO	FİYAT / TL
LT/700	6
8 PC: T9, T10, T15, T20, T25, T27, T30, T40	

LT/700L 8 Parça TORX L Anahtar Takımı (Uzun Tip)



KOD NO	FİYAT / TL
LT/700L	6
8 PC: T9, T10, T15, T20, T25, T27, T30, T40	

740 Serisi XZN L Anahtarlar



Özellikle otomotiv sektöründe kullanım için, Krom Vanadyum Molibden çeliği, mat krom kaplı yüzey

KOD NO	mm	FİYAT / TL
740/M05	M05	75 12•
740/M06	M06	86 12•
740/M08	M08	98 12•
740/M10	M10	110 12•
740/M12	M12	127 12•
740/M14	M14	139 12•

LT/740 5 Parça XZN L Anahtar Takımı



KOD NO	FİYAT / TL
LT/740	6
5 PC: M05, M06, M08, M10, M12	

LT13/700 13 Parça TORX L Anahtar Takımı (Kısa Tip)

Yeni



KOD NO	FİYAT / TL
LT13/700	6
13 PC: T5, T6, T7, T8, T9, T10, T15, T20, T25, T27, T30, T40, T45	

700B Serisi Topbaşı TORX L Anahtarlar (Uzun Tip)



25° ye kadar çalışma açısı, Krom Vanadyum Molibden çeliği, mangan fosfat kaplı yüzey

KOD NO	mm	FİYAT / TL
709B	T9	89 12•
710B	T10	93 12•
715B	T15	103 12•
720B	T20	116 12•
725B	T25	128 12•
727B	T27	145 12•
730B	T30	166 12•
740B	T40	187 12•

T Saplı Allen ve TORX Anahtarlar

Konforlu tutuş sağlayan çift kullanım yönlü T saplı anahtarlar. Bu seri T saplı tornavida ile L anahtarın kullanım karakteristiklerini tek bir alette birleştirir. Uzun süngüyü kullanırken ergonomik sap kullanım konforu sağlar, kısa süngü ile çalışırken uzun süngüden yüksek kuvvet alınır.



- Kaliteli CrVMo çeliği süngü
- Dayanıklı siyah uçlu mat krom yüzey
- Çift malzeme özelliği ile yumuşak tutuşlu sap
- 3 mm'den büyük allen anahtarların yuvaya kolay oturması için yuvarlatılmış uçlar



■ K10 Serisi T Saplı Allen Anahtarlar

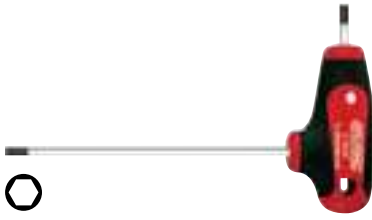

Silikon Krom Vanadyum çeliği, mat krom kaplı yüzey, yumuşak tutuşlu ergonomik sap

KOD NO	mm	mm	FİYAT / TL
K10-020-100	2	100	12
K10-025-100	2.5	100	12
K10-030-100	3	100	12
K10-040-150	4	150	12
K10-050-150	5	150	12
K10-060-200	6	200	12
K10-070-200	7	200	12
K10-080-200	8	200	12
K10-100-200	10	200	12

■ K11 Serisi T Saplı Topbaşlı Allen Anahtarlar

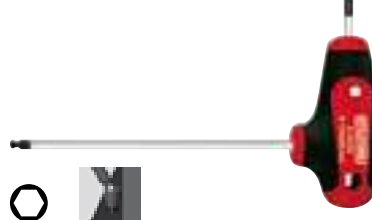

25°'ye kadar çalışma açısı, Silikon Krom Vanadyum çeliği, mat krom kaplı yüzey, yumuşak tutuşlu ergonomik sap

KOD NO	mm	mm	FİYAT / TL
K11-030-100	3	100	12
K11-040-150	4	150	12
K11-050-150	5	150	12
K11-060-200	6	200	12
K11-080-200	8	200	12
K11-100-200	10	210	12

■ K99-12-06 6 Parça T Saplı TORX Anahtar Takımı



KOD NO	FİYAT / TL
K99-12-06	1

6 PC: T10, T15, T20, T25, T30, T40

■ K99-10-06 6 Parça T Saplı Allen Anahtar Takımı



KOD NO	FİYAT / TL
K99-10-06	1

6 PC: 2.5, 3, 4, 5, 6, 8 mm

■ K12 Serisi T Saplı TORX Anahtarlar

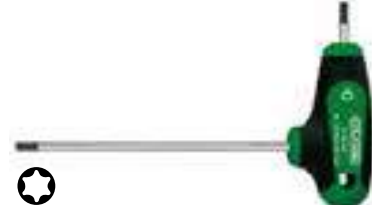

Krom Vanadyum Molibden çeliği, mat krom kaplı yüzey, yumuşak tutuşlu ergonomik sap

KOD NO	mm	mm	FİYAT / TL
K12-009-100	T9	100	12
K12-010-100	T10	105	12
K12-015-100	T15	105	12
K12-020-150	T20	155	12
K12-025-150	T25	155	12
K12-027-150	T27	155	12
K12-030-150	T30	160	12
K12-040-150	T40	160	12

■ K10T Serisi T Allen Anahtarlar (3 Taraflı)



3 tarafı aynı ölçüde Krom Vanadyum, mat krom kaplı yüzey

KOD NO	mm	mm	FİYAT / TL
K10T-030	3	125	12
K10T-040	4	180	12
K10T-050	5	180	12
K10T-060	6	210	12

Çakı Anahtarlar

Ceta Form'un popüler ürün grubu şimdi yeni tasarımı ile sunuluyor. Yeni tasarımda yer alan itici mandal fonksiyonu kullanıcılara kolaylık sağlar. Ayrıca ürün ergonomisi de geliştirilmiştir.

- Kaliteli CrVMo çeliği süngü
- Siyahlatılmış anahtar yüzeyleri
- Ergonomik plastik sap



Uçların kolay açılmasını sağlayan itici mandal

■ K99-F1-2 6 Parça Çakı Tipi Allen Anahtar Seti



Katlanabilir dizayn, Silikon Krom Vanadyum çeliği, siyahlatılmış anahtar yüzeyleri, çift bileşenli plastik kasa

KOD NO	İÇERİK	FİYAT/TL
K99-F1-2	10	
6 PC: 2,5, 3, 4, 5, 6, 8 mm		

■ K99-F3-2 8 Parça Çakı Tipi TORX Anahtar Seti



Katlanabilir dizayn, Silikon Krom Vanadyum çeliği, siyahlatılmış anahtar yüzeyleri, çift bileşenli plastik kasa

KOD NO	İÇERİK	FİYAT/TL
K99-F3-2	10	
8 PC: T9, T10, T15, T20, T25, T27, T30, T40		

■ K99-F2M 9 Parça Çakı Tipi Allen Anahtar Seti (Metal Kasa) - Inch

yeni



Katlanabilir dizayn, Silikon Krom Vanadyum çeliği, siyahlatılmış anahtar yüzeyleri, dayanıklı nikel kaplı metal kasa

KOD NO	İÇERİK	FİYAT/TL
K99-F2M	10	
9 PC: 0.05, 1/16, 5/64, 3/32, 7/64, 1/8, 9/64, 5/32, 3/16 inch		



■ F37 Serisi P Saplı TORX Bayrak Tornavidalar



Freze kafaları ve torna kalemlerinde kullanılan TORX vidalar için, Krom Vanadyum Molibden çeliği, mangan fosfat kaplı yüzey, opak ergonomik P sap

KOD NO	İÇERİK	FİYAT/TL
F37-06	T06 40 12 •	
F37-07	T07 40 12 •	
F37-08	T08 40 12 •	
F37-09	T09 40 12 •	
F37-10	T10 40 12 •	
F37-15	T15 40 12 •	
F37-20	T20 40 12 •	

■ F37-IP Serisi P Saplı TORX PLUS Bayrak Tornavidalar



Freze kafaları ve torna kalemlerinde kullanılan TORX PLUS vidalar için, Krom Vanadyum Molibden çeliği, mangan fosfat kaplı yüzey, opak ergonomik P sap

KOD NO	İÇERİK	FİYAT/TL
F37-IP08	IP08 40 12 •	
F37-IP09	IP09 40 12 •	
F37-IP10	IP10 40 12 •	
F37-IP15	IP15 40 12 •	

3

CETA FORM®

Lokma Anahtarlar ve Aksesuarları



Ceta Form Cırcır Kolları

48-DİŞLİ



Bu seri güçlü diş yapısı ile yüksek kuvvetlere dayanıklıdır. Lokma fırlatma düğmelidir.



60-DİŞLİ



Bu seri kompakt kafa yapısı ile dar bölgelerde çalışmak için idealdir. Lokma fırlatma düğmelidir.



52-DİŞLİ



Az parça içeren mekanizması sayesinde bozulmalara karşı çok dayanıklıdır.



6.3
1/4"

10
3/8"

12.5
1/2"

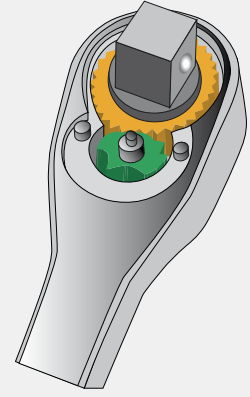

Gear-2-Gear Mekanizma

12 serisi cırcır kollarında kullanılan bu mekanizma çok yüksek torklara bile dayanım sağlar. Kompakt kafa ölçüleri gerektirmeyen, yüksek kuvvet dayanımının esas amaç olduğu kullanımlarda bu tip cırcır kolları ideal seçimdir.

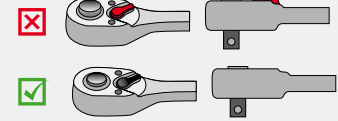

Fırlatma düğmeli Ceta Form cırcır kollarında yön değişim mandalı içe gömülmüş bir yüzey üzerine monte edilmiştir. Bu sayede mandala istem dışı temaslar engellenmiştir.

Geniş Lokma Programı



Kompakt diş ölçüler

Çıvata tam oturum sağlayan hassas toleranslar

Elle kolay kavrama için belirgin tritirler

Cırcır koluna tam oturum sağlayan dişi kare

Kare Ölçüsü	Kapsam MM	Kapsam SAE	Kapsam TORX
6.3 1/4"	3mm - 14mm		E4 - E10
10 3/8"	6mm - 22mm		E4 - E14
12.5 1/2"	8mm - 36mm	3/8" - 1.1/4"	E10 - E24
20 3/4"	19mm - 60mm	7/8" - 1.1/4"	
25 1"	24mm - 80mm		

Dış TORX Lokmalar



Derin Lokmalar



Havalı Lokmalar



Sert Plastik Lokma Takımı Çantaları

Düşük ve yüksek sıcaklıklara karşı dayanıklı yüksek yoğunluklu polietilen malzemeden üretilmiştir.

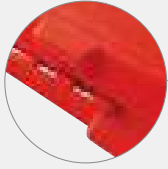

Paslanmaz çelik sağlam menteşe, alt kısımda kaymayı engelleyen entegre ayaklar



Termoplastik elastomer malzemeden üretilmiş ergonomik sap sayesinde rahat tutuş

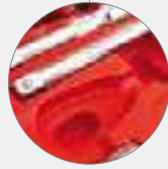

Her ürün için tam ölçülerde üretilmiş, kaymayı ve yerinden çıkmayı önleyen yuvalar

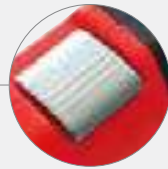

Mat krom kaplı sağlam metal kilitler

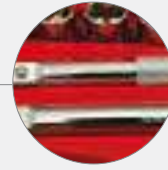

Her lokma veya aksesuar için kabartma ölçü veya tanım



1/4 Lokma Anahtarlar ve Aksesuarlar

■ C02-H Serisi 1/4" 6 Köşe Lokma Anahtarlar DIN 3124, TS ISO 2725-1



6 köşe, Krom Vanadyum çeliği, parlak krom kaplı yüzey

KOD NO	mm	mm	FİYAT / TL
C02-H040	4	25	6•
C02-H045	4.5	25	6•
C02-H050	5	25	6•
C02-H055	5.5	25	6•
C02-H060	6	25	6•
C02-H070	7	25	6•
C02-H080	8	25	6•
C02-H090	9	25	6•
C02-H100	10	25	6•
C02-H110	11	25	6•
C02-H120	12	25	6•
C02-H130	13	25	6•
C02-H140	14	25	6•

Teşhir kartlı

KOD NO	mm	mm	FİYAT / TL
C02-H040X	4	25	6
C02-H045X	4.5	25	6
C02-H050X	5	25	6
C02-H055X	5.5	25	6
C02-H060X	6	25	6
C02-H070X	7	25	6
C02-H080X	8	25	6
C02-H090X	9	25	6
C02-H100X	10	25	6
C02-H110X	11	25	6
C02-H120X	12	25	6
C02-H130X	13	25	6
C02-H140X	14	25	6

■ C02A-B Serisi 1/4" 12 Köşe (Yıldız) Lokma Anahtarlar - Inch



12 köşe, Krom Vanadyum çeliği, parlak krom kaplı yüzey

KOD NO	"	mm	FİYAT / TL
C02A-B0316	3/16	25	6•
C02A-B0732	7/32	25	6•
C02A-B0104	1/4	25	6•
C02A-B0932	9/32	25	6•
C02A-B0516	5/16	25	6•
C02A-B1132	11/32	25	6•
C02A-B0308	3/8	25	6•
C02A-B0716	7/16	25	6•
C02A-B0102	1/2	25	6•
C02A-B0916	9/16	25	6•

■ C02A-RB10 10 Parça 1/4" 12 Köşe (Yıldız) Lokma Anahtar Takımı - Inch

yeni



KOD NO	FİYAT / TL
C02A-RB10	10

10 PC: 3/16, 7/32, 1/4, 9/32, 5/16, 11/32, 3/8, 7/16, 1/2, 9/16 inch

■ C04-H Serisi 1/4" 6 Köşe Derin Lokma Anahtarlar DIN 3124, TS ISO 2725-1



Uzun dişli civatalar için, 6 köşe, Krom Vanadyum çeliği, parlak krom kaplı yüzey

KOD NO	mm	mm	FİYAT / TL
C04-H040	4	50	6•
C04-H050	5	50	6•
C04-H055	5.5	50	6•
C04-H060	6	50	6•
C04-H070	7	50	6•
C04-H080	8	50	6•
C04-H090	9	50	6•
C04-H100	10	50	6•
C04-H110	11	50	6•
C04-H120	12	50	6•
C04-H130	13	50	6•

Teşhir kartlı

KOD NO	mm	mm	FİYAT / TL
C04-H040X	4	50	6
C04-H050X	5	50	6
C04-H055X	5.5	50	6
C04-H060X	6	50	6
C04-H070X	7	50	6
C04-H080X	8	50	6
C04-H090X	9	50	6
C04-H100X	10	50	6
C04-H110X	11	50	6
C04-H120X	12	50	6
C04-H130X	13	50	6

■ C04-R08 8 Parça 1/4" 6 Köşe Derin Lokma Anahtar Tk.



KOD NO	FİYAT / TL
C04-R08	20

8 PC: 6, 7, 8, 9, 10, 11, 12, 13 mm

■ C04-B Serisi 1/4" 12 Köşe (Yıldız) Derin Lokma Anahtarlar DIN 3124, TS ISO 2725-1



Uzun dişli civatalar için, 12 köşe, Krom Vanadyum çeliği, parlak krom kaplı yüzey

KOD NO	mm	mm	FİYAT / TL
C04-B06	6	50	6•
C04-B07	7	50	6•
C04-B08	8	50	6•
C04-B10	10	50	6•
C04-B13	13	50	6•

Teşhir kartlı

KOD NO	mm	mm	FİYAT / TL
C04-B06X	6	50	6
C04-B07X	7	50	6
C04-B08X	8	50	6
C04-B10X	10	50	6
C04-B13X	13	50	6

■ C04A-B Serisi 1/4" 12 Köşe (Yıldız) Derin Lokma Anahtarlar - Inch

yeni



Uzun dişli civatalar için, 12 köşe, Krom Vanadyum çeliği, parlak krom kaplı yüzey

KOD NO	"	mm	FİYAT / TL
C04A-B0316	3/16	50	6•
C04A-B0732	7/32	50	6•
C04A-B0104	1/4	50	6•
C04A-B0932	9/32	50	6•
C04A-B0516	5/16	50	6•
C04A-B1132	11/32	50	6•
C04A-B0308	3/8	50	6•
C04A-B0716	7/16	50	6•
C04A-B0102	1/2	50	6•
C04A-B0916	9/16	50	6•

■ C04A-RB10 10 Parça 1/4" 12 Köşe (Yıldız) Derin Lokma Anahtar Takımı - Inch

yeni



KOD NO	FİYAT / TL
C04A-RB10	10

10 PC: 3/16, 7/32, 1/4, 9/32, 5/16, 11/32, 3/8, 7/16, 1/2, 9/16 inch

3 Lokma Anahtarlar ve Aksesuarları

■ C02UA Serisi 1/4" 12 Köşe (Yıldız) Mafsallı Lokma Anahtarlar - Inch

yeni

inch

6.3
1/4"



80°'ye kadar açılabilir kullanım, 12 köşe, Krom Vanadyum çeliği, parlak krom kaplı yüzey

KOD NO	inch	mm	FİYAT/TL
C02UA-0732	7/32	36	6
C02UA-0104	1/4	36	6
C02UA-0932	9/32	38	6
C02UA-0516	5/16	38	6
C02UA-1132	11/32	38	6
C02UA-0308	3/8	40	6
C02UA-0716	7/16	40	6
C02UA-0102	1/2	40	6
C02UA-0916	9/16	42	6

■ C06 Serisi 1/4" Dış TORX Lokma Anahtarlar

inch

6.3
1/4"



Dış TORX civatalar için, Krom-Vanadyum çeliği, parlak krom kaplı yüzey

KOD NO	inch	mm	FİYAT/TL
C06-04	E04	25	6
C06-05	E05	25	6
C06-06	E06	25	6
C06-07	E07	25	6
C06-08	E08	25	6
C06-10	E10	25	6

Teşhir kartı

C06-04X	E04	25	6
C06-05X	E05	25	6
C06-06X	E06	25	6
C06-07X	E07	25	6
C06-08X	E08	25	6
C06-10X	E10	25	6

■ C08S-S Serisi 1/4" Düz Uçlu Lokmalar

inch

6.3
1/4"



Krom Vanadyum Molibden çeliği bits uç, Krom Vanadyum çeliği gövde, parlak krom kaplı lokma gövdesi

KOD NO	mm	mm	FİYAT/TL
C08S-S40	4.0	37	6
C08S-S55	5.5	37	6
C08S-S65	6.5	37	6

■ C02UA-RB09 9 Parça 1/4" 12 Köşe (Yıldız) Mafsallı Lokma Anahtar Takımı - Inch

yeni

6.3
1/4"

inch



KOD NO	FİYAT/TL
C02UA-RB09	6
9 PC: 7/32, 1/4, 9/32, 5/16, 11/32, 3/8, 7/16, 1/2, 9/16 inch	

■ C06-R06 6 Parça 1/4" Dış TORX Lokma Anahtar Takımı

6.3
1/4"

inch



KOD NO	FİYAT/TL
C06-R06	10
6 PC: E04, E05, E06, E07, E08, E10	

■ C08S-PH Serisi 1/4" Yıldız Uçlu Lokmalar

inch

6.3
1/4"



Krom Vanadyum Molibden çeliği bits uç, Krom Vanadyum çeliği gövde, parlak krom kaplı lokma gövdesi

KOD NO	mm	mm	FİYAT/TL
C08S-PH1	PH1	37	6
C08S-PH2	PH2	37	6
C08S-PH3	PH3	37	6

■ C08S-PZ Serisi 1/4" Pozidriv Uçlu Lokmalar

yeni

inch

6.3
1/4"



Krom Vanadyum Molibden çeliği bits uç, Krom Vanadyum çeliği gövde, parlak krom kaplı lokma gövdesi

KOD NO	mm	mm	FİYAT/TL
C08S-PZ1	PZ1	37	6
C08S-PZ2	PZ2	37	6
C08S-PZ3	PZ3	37	6



C08S-T Serisi
1/4" TORX Uçlu Lokmalar



Krom Vanadyum Molibden çeliği bits uç, Krom Vanadyum çeliği gövde, parlak krom kaplı lokma gövdesi

KOD NO		mm		FİYAT/TL
C08S-T06	T06	37	6•	
C08S-T07	T07	37	6•	
C08S-T08	T08	37	6•	
C08S-T09	T09	37	6•	
C08S-T10	T10	37	6•	
C08S-T15	T15	37	6•	
C08S-T20	T20	37	6•	
C08S-T25	T25	37	6•	
C08S-T27	T27	37	6•	
C08S-T30	T30	37	6•	
C08S-T40	T40	37	6•	

C08S-RTP7
7 Parça 1/4" 5 Köşe Delikli TORX Uçlu Lokma Takımı



KOD NO		FİYAT/TL
C08S-RTP7	10	
7 PC: IPR10, IPR15, IPR20, IPR25, IPR27, IPR30, IPR40		

C08AS-H Serisi
1/4" Allen Uçlu Lokmalar - Inch **yeni**

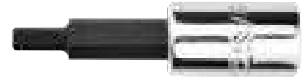

Krom Vanadyum Molibden çeliği bits uç, Krom Vanadyum çeliği gövde, parlak krom kaplı lokma gövdesi

KOD NO	inch	mm		FİYAT/TL
C08AS-H0116	1/16	48	6•	
C08AS-H0564	5/64	48	6•	
C08AS-H0332	3/32	48	6•	
C08AS-H0764	7/64	48	6•	
C08AS-H0108	1/8	48	6•	
C08AS-H0964	9/64	48	6•	
C08AS-H0532	5/32	48	6•	
C08AS-H0316	3/16	48	6•	
C08AS-H0732	7/32	48	6•	
C08AS-H0104	1/4	48	6•	
C08AS-H0516	5/16	48	6•	

C08S-RTX7
7 Parça 1/4" TORX Uçlu Lokma Takımı



KOD NO		FİYAT/TL
C08S-RTX7	10	
7 PC: T10, T15, T20, T25, T27, T30, T40		

C08S-H Serisi
1/4" Allen Uçlu Lokmalar



Krom Vanadyum Molibden çeliği bits uç, Krom Vanadyum çeliği gövde, parlak krom kaplı lokma gövdesi

KOD NO	mm	mm		FİYAT/TL
C08S-H25	2.5	37	6•	
C08S-H30	3.0	37	6•	
C08S-H40	4.0	37	6•	
C08S-H50	5.0	37	6•	
C08S-H60	6.0	37	6•	
C08S-H70	7.0	37	6•	
C08S-H80	8.0	37	6•	

C08AS-RHX11
11 Parça 1/4" Allen Uçlu Lokma Takımı - Inch **yeni**



KOD NO		FİYAT/TL
C08AS-RHX11	10	
11 PC: 1/16, 5/64, 3/32, 7/64, 1/8, 9/64, 5/32, 3/16, 7/32, 1/4, 5/16 inch		

C08S-IPR Serisi
1/4" 5 Köşe Delikli TORX Uçlu Lokmalar



Otomobillerde özellikle ECU, klima ve yakıt pompalarında bulunan TORX IP vidalar için, Krom Vanadyum Molibden çeliği bits uç, Krom Vanadyum gövde, parlak krom kaplı lokma

KOD NO		mm		FİYAT/TL
C08S-IPR10	IPR10	37	6•	
C08S-IPR15	IPR15	37	6•	
C08S-IPR20	IPR20	37	6•	
C08S-IPR25	IPR25	37	6•	
C08S-IPR27	IPR27	37	6•	
C08S-IPR30	IPR30	37	6•	
C08S-IPR40	IPR40	37	6•	

C08S-RHX7
7 Parça 1/4" Allen Uçlu Lokma Takımı



KOD NO		FİYAT/TL
C08S-RHX7	10	
7 PC: 2.5, 3, 4, 5, 6, 7, 8 mm		



3 Lokma Anahtarlar ve Aksesuarları

C01-11

1/4" Düğmeli Cırcır Kolu (Kompakt Kafa)

DIN 3122, TS ISO 3315



60 dişli hassas mekanizma, sağ-sol yön çevrimi, lokma fırlatma düğmesi, Krom Vanadyum çeliği, parlak krom kaplı yüzey, çift bileşenli ergonomik sap

KOD NO	mm	mm	FİYAT / TL
C01-11	21	150	6

C01-14

1/4" Cırcır Kolu

DIN 3122, TS ISO 3315



52 dişli hassas cırcır mekanizması, sağ-sol yön çevrimi, Krom Vanadyum çeliği, parlak krom kaplı yüzey, çift bileşenli ergonomik sap

KOD NO	mm	mm	FİYAT / TL
C01-14	26	140	6

C01-11R

Cırcır Kolu Yedek Parça Takımı (C01-11 için)



KOD NO	FİYAT / TL
C01-11R	1

C01-12

1/4" Düğmeli Cırcır Kolu

DIN 3122, TS ISO 3315



48 dişli güçlü cırcır mekanizması, sağ-sol yön çevrimi, lokma fırlatma düğmesi, Krom Vanadyum çeliği, parlak krom kaplı yüzey, çift bileşenli ergonomik sap

KOD NO	mm	mm	FİYAT / TL
C01-12	22.5	140	6

C01-15

1/4" Mini Cırcır Kolu

DIN 3122, TS ISO 3315



48 dişli güçlü cırcır mekanizması, sağ-sol yön çevrimi, lokma fırlatma düğmesi, dar alanlarda çalışmaya uygun minyatür tasarım, Krom Vanadyum çeliği, parlak krom kaplı yüzey, çift bileşenli ergonomik sap

KOD NO	mm	mm	FİYAT / TL
C01-15	17	95	6

C01-12R

Cırcır Kolu Yedek Parça Takımı (C01-12 / C01-12MR / C01-15 için)



KOD NO	FİYAT / TL
C01-12R	1

C01-14R

Cırcır Kolu Yedek Parça Takımı (C01-14 için)



KOD NO	FİYAT / TL
C01-14R	1

C01-12MR

1/4" Düğmeli Cırcır Kolu (Metal Saplı)

DIN 3122, TS ISO 3315



48 dişli güçlü cırcır mekanizması, sağ-sol yön çevrimi, lokma fırlatma düğmesi, Krom Vanadyum çeliği, parlak krom kaplı yüzey, dövme metal saplı

KOD NO	mm	mm	FİYAT / TL
C01-12MR	22.5	125	6

C01-20

1/4" Lokma Tornavidası

DIN 3122, TS ISO 3315



Krom Vanadyum çeliği, parlak krom kaplı yüzey, çift bileşenli ergonomik sap

KOD NO	mm	FİYAT / TL
C01-20	150	6

Teşhir kartlı	mm	FİYAT / TL
C01-20X	150	6

C01-40

1/4" T Kol

DIN 3122, TS ISO 3315



Krom-Vanadyum çeliği gövde, Krom Vanadyum Molibden çeliği adaptör, parlak krom kaplı yüzey

KOD NO	mm	FİYAT / TL
C01-40	115	6

Teşhir kartlı	mm	FİYAT / TL
C01-40X	115	6

C01-50MR

1/4" Fırdöndü Kol (Metal Avcuş Saplı)
DIN 3122, TS ISO 3315

yeni



Metal saplı, yüksek güç aktarımı sağlayan kavisli kol, çıkarılabilir metal el dayaması, Krom Vanadyum çeliği, parlak krom kaplı yüzey

KOD NO	mm	FİYAT / TL
C01-50MR	460	3

C01-60

1/4" T Saplı Oynar Başlı Lokma Kolu
DIN 3122, TS ISO 3315



Derin yerler için 70° ye kadar açışal kullanım, Krom Vanadyum çeliği, parlak krom kaplı yüzey

KOD NO	mm	FİYAT / TL
C01-60	495	6

C01-60S

1/4" T Saplı Lokma Kolu



Kilitli lokma tutucu, Krom Vanadyum çeliği, parlak krom kaplı yüzey, çift bileşenli ergonomik T sap

KOD NO	mm	FİYAT / TL
C01-60S	230	6

C01-70 Serisi

1/4" Uzatma Kolları
DIN 3123, ISO 3316



Krom Vanadyum çeliği, parlak krom kaplı yüzey

KOD NO	mm	FİYAT / TL
C01-71	50 - 2"	6
C01-73	100 - 4"	6
C01-75	150 - 6"	6
C01-77	250 - 10"	6

Teşhir kartlı

C01-71X	50 - 2"	6
C01-73X	100 - 4"	6
C01-75X	150 - 6"	6
C01-77X	250 - 10"	6

C01-73W

1/4" Uzatma Kolu (Bombe Başlı)



6.3
1/4"

15° çalışma açısı sağlayan bombe başlı erkek kare tasarımı, Krom Vanadyum çeliği, parlak krom kaplı yüzey

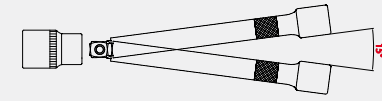

KOD NO	mm	FİYAT / TL
C01-73W	100 - 4"	6

Teşhir kartlı	mm	FİYAT / TL
C01-73WX	100 - 4"	6

C01-75F

1/4" Bükülebilir Uzatma Kolu



6.3
1/4"

Güçlü sarmal yaylı bükülebilir süngü, dar alanlarda çalışmaya uygun tasarım

KOD NO	mm	FİYAT / TL
C01-75F	150 - 6"	6

Teşhir kartlı	mm	FİYAT / TL
C01-75FX	150 - 6"	6

C01-80

1/4" Üniversal Mafsal
DIN 3123, ISO 3316



6.3
1/4"

Krom Vanadyum çeliği, parlak krom kaplı yüzey

KOD NO	mm	FİYAT / TL
C01-80	38	6

Teşhir kartlı	mm	FİYAT / TL
C01-80X	38	6

C01-92

1/4" Lokma Adaptörü

10
3/8"



6.3
1/4"

Krom Vanadyum çeliği, parlak krom kaplı yüzey

KOD NO	"	mm	FİYAT / TL
C01-92	1/4 - 3/8	26	6

Teşhir kartlı	mm	FİYAT / TL	
C01-92X	1/4 - 3/8	26	6

BT/8001

1/4" Bits Tutucu Lokma

1/4"



6.3
1/4"

1/4" bits uçlar için, sık bits değişimi için yaylı mekanizma, Krom Vanadyum çeliği, parlak krom kaplı yüzey

KOD NO	"	mm	FİYAT / TL
BT/8001	1/4 - 1/4	25	6

C012 Serisi

Lokma Rayları (Boş)



Özel içerikli lokma setleri oluşturmak için metal ray, tüm lokma klipsleri ile uyumlu, askı delikli, parlak krom kaplı yüzey

KOD NO	mm	FİYAT / TL
C012-19	190	6
C012-26	265	6
C012-34	340	6

C01-C

1/4" Lokma Klipsi - 10'lu Paket

6.3
1/4"



Özel içerikli 1/4" lokma setleri oluşturmak için klips, C012 lokma rayları ile kullanım, parlak krom kaplı yüzey
Belirtilen fiyat 10 adet içindir

KOD NO	FİYAT / TL
C01-C	1 pk.

3 Lokma Anahtarlar ve Aksesuarları

■ C00-18PH2 18 Parça 1/4" 6 Köşe Lokma Takımı (Plastik Kutu)



6.3
1/4"

KOD NO		FİYAT/TL
C00-18PH2	1	
○ C02-H	4, 4.5, 5, 5.5, 6, 7, 8, 9, 10, 11, 12, 13 mm	
○ C01-12	150 mm	
○ C01-70	2"-50 mm, 6"-150 mm	
○ C01-20	150 mm	
○ C01-40	115 mm	
○ C01-80	38 mm	

■ C00-40PH2 40 Parça 1/4" 6 Köşe Lokma Takımı (Plastik Kutu)



6.3
1/4"

KOD NO		FİYAT/TL
C00-40PH2	1	
○ C02-H	4, 4.5, 5, 5.5, 6, 7, 8, 9, 10, 11, 12, 13 mm	
○ C01-12	150 mm	
○ C01-70	2"-50 mm, 6"-150 mm	
○ C01-20	150 mm	
○ C01-40	115 mm	
○ C01-80	38 mm	
○ BT/8001	1/4"-1/4"	
○ CB/610	4.0, 5.5, 6.5 mm	
○ CB/250	PH1, PH2	
○ CB/350	PZ1, PZ2	
○ CB/800	T10, T15, T20, T25, T30, T40	
○ CB/1800	3, 4, 5, 6 mm	
○ L	1.27, 1.5, 2, 2.5 mm	

■ C00-17MH4 17 Parça 1/4" 6 Köşe Lokma Takımı (Metal Kutu)



6.3
1/4"

KOD NO		FİYAT/TL
C00-17MH4	1	
○ C02-H	4, 4.5, 5, 5.5, 6, 7, 8, 9, 10, 11, 12, 13 mm	
○ C01-14	140 mm	
○ C01-70	2"-50 mm, 6"-150 mm	
○ C01-40	115 mm	
○ C01-80	38 mm	

■ C00-35PH2 35 Parça 1/4" 6 Köşe Lokma Takımı (Plastik Kutu)



6.3
1/4"

KOD NO		FİYAT/TL
C00-35PH2	1	
○ C02-H	4, 4.5, 5, 5.5, 6, 7, 8, 9, 10, 11, 12, 13 mm	
○ C01-12	150 mm	
○ C01-70	2"-50 mm, 6"-150 mm	
○ C01-20	150 mm	
○ C01-40	115 mm	
○ C01-80	38 mm	
○ C08S-T	T10, T15, T20, T25, T30	
○ C08S-S	5.5 mm	
○ C08S-PH	PH2	
○ C08S-H	3, 4, 5, 6 mm	
○ L	1.27, 1.5, 2, 2.5, 3, 4 mm	

■ C00-50PH2 50 Parça 1/4" 6 Köşe Lokma Takımı (Plastik Kutu)



6.3
1/4"

KOD NO		FİYAT/TL
C00-50PH2	1	
○ C02-H	4, 4.5, 5, 5.5, 6, 7, 8, 9, 10, 11, 12, 13 mm	
○ C04-H	8, 10, 12, 13 mm	
○ C06	E04, E05, E06, E07, E08, E10	
○ C01-12	150 mm	
○ C01-70	2"-50 mm, 6"-150 mm	
○ C01-20	150 mm	
○ C01-40	115 mm	
○ C01-80	38 mm	
○ BT/8001	1/4"-1/4"	
○ CB/610	4.0, 5.5, 6.5 mm	
○ CB/250	PH1, PH2	
○ CB/350	PZ1, PZ2	
○ CB/800	T10, T15, T20, T25, T30, T40	
○ CB/1800	3, 4, 5, 6 mm	
○ L	1.27, 1.5, 2, 2.5 mm	



3/8 Lokma Anahtarlar ve Aksesuarlar

C12-H Serisi 3/8" 6 Köşe Lokma Anahtarlar DIN 3124, TS ISO 2725-1



6 köşe, Krom Vanadyum çeliği, parlak krom kaplı yüzey

KOD NO	mm	mm	FİYAT/TL
C12-H06	6	28	6
C12-H07	7	28	6
C12-H08	8	28	6
C12-H09	9	28	6
C12-H10	10	28	6
C12-H11	11	28	6
C12-H12	12	28	6
C12-H13	13	28	6
C12-H14	14	28	6
C12-H15	15	28	6
C12-H16	16	30	6
C12-H17	17	30	6
C12-H18	18	30	6
C12-H19	19	30	6
C12-H21	21	32	6
C12-H22	22	32	6

Plastik teşhir kartı

C12-H06X	6	28	6
C12-H07X	7	28	6
C12-H08X	8	28	6
C12-H09X	9	28	6
C12-H10X	10	28	6
C12-H11X	11	28	6
C12-H12X	12	28	6
C12-H13X	13	28	6
C12-H14X	14	28	6
C12-H15X	15	28	6
C12-H16X	16	30	6
C12-H17X	17	30	6
C12-H18X	18	30	6
C12-H19X	19	30	6
C12-H21X	21	32	6
C12-H22X	22	32	6

C12A-B Serisi 3/8" 12 Köşe (Yıldız) Lokma Anahtarlar - Inch



12 köşe, Krom Vanadyum çeliği, parlak krom kaplı yüzey

KOD NO	"	mm	FİYAT/TL
C12A-B0104	1/4	28	6
C12A-B0516	5/16	28	6
C12A-B0308	3/8	28	6
C12A-B0716	7/16	28	6
C12A-B0102	1/2	28	6
C12A-B0916	9/16	28	6
C12A-B0508	5/8	28	6
C12A-B1116	11/16	30	6
C12A-B0304	3/4	30	6
C12A-B1316	13/16	30	6
C12A-B0708	7/8	30	6
C12A-B1516	15/16	32	6
C12A-B1000	1	32	6

C12A-RB13 13 Parça 3/8" 12 Köşe (Yıldız) Lokma Anahtar Takımı - Inch



KOD NO	FİYAT/TL
C12A-RB13	10
13 PC: 1/4, 5/16, 3/8, 7/16, 1/2, 9/16, 5/8, 11/16, 3/4, 13/16, 7/8, 15/16, 1 inch	

C14-H Serisi 3/8" 6 Köşe Derin Lokma Anahtarlar DIN 3124, TS ISO 2725-1



Uzun dişli civatalar için, 6 köşe, Krom Vanadyum çeliği, parlak krom kaplı yüzey

KOD NO	mm	mm	FİYAT/TL
C14-H08	8	63	6
C14-H09	9	63	6
C14-H10	10	63	6
C14-H11	11	63	6
C14-H12	12	63	6
C14-H13	13	63	6
C14-H14	14	63	6
C14-H15	15	63	6
C14-H16	16	63	6
C14-H17	17	63	6
C14-H18	18	63	6
C14-H19	19	63	6

Plastik teşhir kartı

C14-H08X	8	63	6
C14-H09X	9	63	6
C14-H10X	10	63	6
C14-H11X	11	63	6
C14-H12X	12	63	6
C14-H13X	13	63	6
C14-H14X	14	63	6
C14-H15X	15	63	6
C14-H16X	16	63	6
C14-H17X	17	63	6
C14-H18X	18	63	6
C14-H19X	19	63	6

C14-R09 9 Parça 3/8" 6 Köşe Derin Lokma Anahtar Takımı

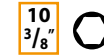

KOD NO	FİYAT/TL
C14-R09	10
9 PC: 8, 10, 11, 12, 13, 14, 17, 18, 19 mm	

C14-RB10 10 Parça 3/8" 12 Köşe (Yıldız) Derin Lokma Anahtar Takımı

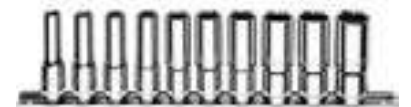

KOD NO	FİYAT/TL
C14-RB10	10
10 PC: 8, 9, 10, 11, 12, 13, 14, 15, 16, 17 mm	



3 Lokma Anahtarlar ve Aksesuarları

■ C14A-B Serisi 3/8" 12 Köşe (Yıldız) Derin Lokma Anahtarlar - Inch yeni

10
3/8"



12 köşe, Krom Vanadyum çeliği, parlak krom kaplı yüzey

KOD NO	1/2"	mm	FİYAT/TL
C14A-B0104	1/4	63	6
C14A-B0516	5/16	63	6
C14A-B0308	3/8	63	6
C14A-B0716	7/16	63	6
C14A-B0102	1/2	63	6
C14A-B0916	9/16	63	6
C14A-B0508	5/8	63	6
C14A-B1116	11/16	63	6
C14A-B0304	3/4	63	6
C14A-B1316	13/16	63	6
C14A-B0708	7/8	63	6
C14A-B1516	15/16	63	6
C14A-B1000	1	63	6

■ C14A-RB13 13 Parça 3/8" 12 Köşe (Yıldız) Derin Lokma Anahtar Takımı - Inch yeni

10
3/8"

1/2"



KOD NO	FİYAT/TL
C14A-RB13	10

13 PC: 1/4, 5/16, 3/8, 7/16, 1/2, 9/16, 5/8, 11/16, 3/4, 13/16, 7/8, 15/16, 1 inch

■ C12U-RB10 10 Parça 3/8" 12 Köşe (Yıldız) Mafsalı Lokma Anahtar Takımı yeni

10
3/8"



KOD NO	FİYAT/TL
C12U-RB10	6

10 PC: 10, 11, 12, 13, 14, 15, 16, 17, 18, 19 mm

■ C15-RH10 10 Parça 3/8" Karga Ayağı Anahtar Tk. yeni

10
3/8"



KOD NO	FİYAT/TL
C15-RH10	6

10 PC: 10, 11, 12, 13, 14, 15, 16, 17, 18, 19 mm

■ C16 Serisi 3/8" Dış TORX Lokma Anahtarlar

10
3/8"



Dış TORX civatalar için, Krom Vanadyum çeliği, parlak krom kaplı yüzey

KOD NO	FİYAT/TL
C16-04	E04 28 6
C16-05	E05 28 6
C16-06	E06 28 6
C16-07	E07 28 6
C16-08	E08 28 6
C16-10	E10 28 6
C16-11	E11 28 6
C16-12	E12 28 6
C16-14	E14 28 6
C16-16	E16 28 6
C16-18	E18 28 6

Plastik teşhir kartlı

KOD NO	FİYAT/TL
C16-04X	E04 28 6
C16-05X	E05 28 6
C16-06X	E06 28 6
C16-07X	E07 28 6
C16-08X	E08 28 6
C16-10X	E10 28 6
C16-11X	E11 28 6
C16-12X	E12 28 6
C16-14X	E14 28 6
C16-16X	E16 28 6
C16-18X	E18 28 6

■ C16-R08 8 Parça 3/8" Dış TORX Lokma Anahtar Takımı

10
3/8"



KOD NO	FİYAT/TL
C16-R08	10

8 PC: E05, E06, E07, E08, E10, E11, E12, E14

■ C18S-T Serisi 3/8" TORX Uçlu Lokmalar

10
3/8"



Krom Vanadyum Molibden çeliği bits uç, Krom Vanadyum çeliği gövde, parlak krom kaplı lokma gövdesi

KOD NO	FİYAT/TL
C18S-T10	T10 48 6
C18S-T15	T15 48 6
C18S-T20	T20 48 6
C18S-T25	T25 48 6
C18S-T27	T27 48 6
C18S-T30	T30 48 6
C18S-T40	T40 48 6
C18S-T45	T45 48 6
C18S-T50	T50 48 6

■ C18S-H Serisi 3/8" Allen Uçlu Lokmalar

10
3/8"



Krom Vanadyum Molibden çeliği bits uç, Krom Vanadyum çeliği gövde, parlak krom kaplı lokma gövdesi

KOD NO	FİYAT/TL
C18S-H04	4 48 6
C18S-H05	5 48 6
C18S-H06	6 48 6
C18S-H07	7 48 6
C18S-H08	8 48 6
C18S-H09	9 48 6
C18S-H10	10 48 6



C11-11

3/8" Dügme Cırcar Kolu (Kompakt Kafa)
DIN 3122, TS ISO 3315



10
3/8"



60 dişli hassas mekanizma, sağ-sol yön çevrimi, lokma fırlatma düğmesi, Krom Vanadyum çeliği, parlak krom kaplı yüzey, çift bileşenli ergonomik sap

KOD NO	mm	mm	FİYAT / TL
C11-11	27	200	6

C11-12

3/8" Dügme Cırcar Kolu
DIN 3122, ISO 3315



10
3/8"



48 dişli güçlü cırcar mekanizması, sağ-sol yön çevrimi, lokma fırlatma düğmesi, Krom Vanadyum çeliği, parlak krom kaplı yüzey, çift bileşenli ergonomik sap

KOD NO	mm	mm	FİYAT / TL
C11-12	30.5	200	6

C11-12MR

3/8" Dügme Cırcar Kolu (Metal Saplı)
DIN 3122, ISO 3315



10
3/8"



48 dişli güçlü cırcar mekanizması, sağ-sol yön çevrimi, lokma fırlatma düğmesi, Krom Vanadyum çeliği, parlak krom kaplı yüzey, dövme metal saplı

KOD NO	mm	mm	FİYAT / TL
C11-12MR	30.5	195	6

C11-14

3/8" Cırcar Kolu
DIN 3122, ISO 3315



10
3/8"



52 dişli hassas cırcar mekanizması, sağ-sol yön çevrimi, Krom Vanadyum çeliği, parlak krom kaplı yüzey, çift bileşenli ergonomik sap

KOD NO	mm	mm	FİYAT / TL
C11-14	34	200	6

C11-11R

Cırcar Kolu Yedek Parça Takımı (C11-11 için)



KOD NO	FİYAT / TL
C11-11R	1

C11-12R

Cırcar Kolu Yedek Parça Takımı (C11-12 / C11-12MR için)



KOD NO	FİYAT / TL
C11-12R	1

C11-14R

Cırcar Kolu Yedek Parça Takımı (C11-14 için)



KOD NO	FİYAT / TL
C11-14R	1

C11-37

3/8" Mafsallı Kol
DIN 3122, TS ISO 3315



10
3/8"

90° ye kadar açılabilir kullanım, Krom Vanadyum çeliği, parlak krom kaplı yüzey, çift bileşenli ergonomik sap

KOD NO	mm	FİYAT / TL
C11-37	250	6

C11-40

3/8" T Kol
DIN 3122, TS ISO 3315



10
3/8"

Krom Vanadyum çeliği gövde, Krom Vanadyum Molibden çeliği adaptör, parlak krom kaplı yüzey

KOD NO	mm	FİYAT / TL
C11-40	200	6

Teşhir kartlı

KOD NO	mm	FİYAT / TL
C11-40X	200	6

C11-50MR

3/8" Fırdöndü Kol (Metal Avuç Saplı)
DIN 3122, TS ISO 3315

10
3/8"



Metal saplı, yüksek güç aktarımı sağlayan kavisli kol, çıkarılabilir metal el dayaması, Krom Vanadyum çeliği, parlak krom kaplı yüzey

KOD NO	mm	FİYAT / TL
C11-50MR	420	3

C11-60

3/8" T Saplı Oynar Başlı Lokma Kolu
DIN 3122, TS ISO 3315



10
3/8"

Derin yerler için 70° ye kadar açılabilir kullanım, Krom Vanadyum çeliği, parlak krom kaplı yüzey

KOD NO	mm	FİYAT / TL
C11-60	500	6

3 Lokma Anahtarlar ve Aksesuarları

■ C11-60S 3/8" T Saplı Lokma Kolu



10
3/8"



Kilitli lokma tutucu, Krom-Vanadyum çeliği, parlak krom kaplı yüzey, çift bileşenli ergonomik T sap

KOD NO	mm	FİYAT / TL
C11-60S	230	6

■ C11-80 3/8" Ünsel Mafsal

DIN 3123, ISO 3316

10
3/8"



Krom Vanadyum çeliği, parlak krom kaplı yüzey

KOD NO	mm	FİYAT / TL
C11-80	53	6

Teşhir kartlı	mm	FİYAT / TL
C11-80X	53	6

■ C11-92 3/8" Lokma Adaptörü (3-Yollu) - D:3/8" E:1/2"

DIN 3123, ISO 3316

12.5
1/2"



10
3/8"

3 yönlü dizayn sayesinde uzatma kollarıyla T kol olarak kullanılabilme özelliği, Krom Vanadyum çeliği, parlak krom kaplı yüzey

KOD NO	" "	mm	FİYAT / TL
C11-92	3/8 - 1/2	43	6

Teşhir kartlı	" "	mm	FİYAT / TL
C11-92X	3/8 - 1/2	43	6

■ C11-70 Serisi 3/8" Uzatma Kolları

DIN 3123, ISO 3316



10
3/8"

Krom Vanadyum çeliği, parlak krom kaplı yüzey

KOD NO	mm	FİYAT / TL
C11-72	75 - 3"	6
C11-75	150 - 6"	6
C11-77	250 - 10"	6

Teşhir kartlı	mm	FİYAT / TL
C11-72X	75 - 3"	6
C11-75X	150 - 6"	6
C11-77X	250 - 10"	6

■ C11-91 3/8" Lokma Adaptörü - D:3/8" E:1/4"

DIN 3123, ISO 3316

6.3
1/4"



10
3/8"

Krom Vanadyum çeliği, parlak krom kaplı yüzey

KOD NO	" "	mm	FİYAT / TL
C11-91	3/8 - 1/4	28	6

Teşhir kartlı	" "	mm	FİYAT / TL
C11-91X	3/8 - 1/4	28	6

■ BT/8000 3/8" Serisi 3/8" Bits Tutucu Lokmalar

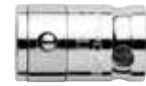

10
3/8"

5/16" ve 10 mm bits uçlar için, bilyalı ve yaylı tutucu gövde, Krom Vanadyum Molibden çeliği, parlak krom kaplı yüzey

KOD NO	" "	mm	FİYAT / TL
BT/8003	1/4"	28	6
BT/8004	5/16"	28	6
BT/8005	10 mm	28	6

■ C012 Serisi Lokma Rayları (Boş)



Özel içerikli lokma setleri oluşturmak için metal ray, tüm lokma klipsleri ile uyumlu, askı delikli, parlak krom kaplı yüzey

KOD NO	mm	FİYAT / TL
C012-19	190	6•
C012-26	265	6•
C012-34	340	6•

■ C11-70W Serisi 3/8" Uzatma Kolları (Bombe Başlı)



10
3/8"

15° çalışma açısı sağlayan bombe başlı erkek kare tasarımı, Krom Vanadyum çeliği, parlak krom kaplı yüzey



KOD NO	mm	FİYAT / TL
C11-72W	75 - 3"	6
C11-75W	150 - 6"	6

Teşhir kartlı	mm	FİYAT / TL
C01-72WX	75 - 3"	6
C11-75WX	150 - 6"	6

■ C11-92S 3/8" Lokma Adaptörü - D:3/8" E:1/2"

DIN 3123, ISO 3316

12.5
1/2"



10
3/8"

Krom Vanadyum çeliği, parlak krom kaplı yüzey

KOD NO	" "	mm	FİYAT / TL
C11-92S	3/8 - 1/2	43	6

Teşhir kartlı	" "	mm	FİYAT / TL
C11-92SX	3/8 - 1/2	43	6

■ C11-C 3/8" Lokma Klipsi - 10'lü Paket

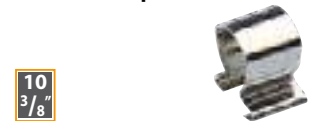

10
3/8"

Özel içerikli 3/8" lokma setleri oluşturmak için klips, C012 lokma rayları ile kullanılır, parlak krom kaplı yüzey
Belirtilen fiyat 10 adet içindir

KOD NO	FİYAT / TL
C11-C	1 pk.

■ **C10-20PH2**
20 Parça 3/8" 6 Köşe Lokma Takımı
(Plastik Kutu)



10
3/8"

KOD NO



FİYAT / TL

C10-20PH2

1

	C12-H	6, 7, 8, 9, 10, 11, 12, 13, 14, 15, 16, 17, 19, 22 mm
	C17-R16	16 mm
	C11-12	200 mm
	C11-70	3"- 75 mm, 6"- 150 mm
	C11-80	53 mm
	C21-91	1/2"- 3/8"

■ **C10-38PH2**
38 Parça 3/8" 6 Köşe Lokma ve Anahtar Seti
(Plastik Kutu)



10
3/8"

KOD NO



FİYAT / TL

C10-38PH2

1

	C12-H	6, 7, 8, 9, 10, 11, 12, 13, 14, 15, 16, 17, 19, 22 mm
	C17-R16	16 mm
	C11-12	200 mm
	C11-70	3"- 75 mm, 6"- 150 mm
	C11-80	53 mm
	C21-91	1/2"- 3/8"
	BT/8004	3/8"- 5/16"
	B01	8, 10, 11, 12, 13, 14, 17, 19 mm
	CB/516TX	T30, T40, T45, T50, T55
	CB/516HX	8, 10, 12, 14 mm

■ **C10-18MH4**
18 Parça 3/8" 6 Köşe Lokma Takımı
(Metal Kutu)



10
3/8"

KOD NO



FİYAT / TL

C10-18MH4

1

	C12-H	6, 7, 8, 10, 11, 12, 13, 14, 15, 16, 17, 19, 22 mm
	C11-14	200 mm
	C11-70	3"- 75 mm, 6"- 150 mm
	C11-80	53 mm
	C21-91	1/2"- 3/8"



Multi-FiX Lokma anahtarlar

Açık tip lokma aksesuarlarına uygun bu lokma anahtarlar metrik, inch, TORX, kare ve yıldız civatalara uygundur; saplamalar üzerinde çalışabilir.

- Sıkma kuvvetini %40'a kadar artırabilen özel tasarım
- Sertleştirilmiş 31CrV3 çelik
- Korozyona karşı parlak krom kaplama

Tüm civatalara uygun çok amaçlı lokma anahtarlar



ÇEVİRİM TABLOSU

KOD NO	mm	inch	E-TORX	Kare
C11G-H10	10	3/8"	E12	8
C11G-H11	11	7/16"	E14	9
C11G-H12	12	15/32"	E16	10
C11G-H13	13	1/2"		
C11G-H14	14	9/16"	E18	
C11G-H15	15	19/32"		12
C11G-H16	16	5/8"	E20	13
C11G-H17	17	21/32"		14
C11G-H18	18	11/16"	E22	
C11G-H19	19	3/4"	E24	
C11G-H21	21	13/16"	E26	17
C11G-H22	22	7/8"	E28	18



■ C11G-H Serisi Multi-Fix Lokma Anahtarlar



Metrik, inch, E-TORX, kare ve yıldız civatalar, saplama ve bijonda kullanıma uygun tasarım, Krom Vanadyum çeliği, parlak krom kaplı yüzey

KOD NO	mm	mm	FİYAT/TL
C11G-H10	10	33	6
C11G-H11	11	33	6
C11G-H12	12	33	6
C11G-H13	13	33	6
C11G-H14	14	33	6
C11G-H15	15	33	6
C11G-H16	16	33	6
C11G-H17	17	33	6
C11G-H18	18	33	6
C11G-H19	19	33	6
C11G-H21	21	33	6
C11G-H22	22	33	6

■ C11-72G Multi-Fix Uzatma Kolu



Özellikle saplama ve bijonda kullanıma uygun tasarım, Multi-Fix lokmalar için, Krom Vanadyum çeliği, parlak krom kaplı yüzey

KOD NO	mm	FİYAT/TL
C11-72G	80	6

■ C10-15PG1 15 Parça Multi-Fix Lokma Takımı (Plastik Kutu)



KOD NO	FİYAT/TL
C10-15PG1	1

○ C11-G	10, 11, 12, 13, 14, 15, 16, 17, 18, 19, 21, 22 mm
○ C11-11G	195 mm
○ C11-72G	3"-80 mm
○ C11G-RA02	19 mm - 3/8"

■ C11-11G Multi-Fix Cırcır Kolu



Özellikle saplama ve bijonda kullanıma uygun tasarım, sağ-sol yön çevrimi, Krom Vanadyum çeliği, parlak krom kaplı yüzey, çift bileşenli ergonomik sap

KOD NO	mm	mm	FİYAT/TL
C11-11G	34	195	6

■ C11G-RA02 Multi-Fix Lokma Adaptörü (C11-11G için) - 3/8" Kare



Multi-Fix cırcır kolunu standart 3/8" lokmalarla da kullanmak için, lokma fırlatma düğmesi, Krom Vanadyum çeliği, parlak krom kaplı yüzey

KOD NO	mm	mm	FİYAT/TL
C11G-RA02	3/8	28	6

1/2" Lokma Anahtarlar ve Aksesuarlar

C22-H Serisi 1/2" 6 Köşe Lokma Anahtarlar DIN 3124, TS ISO 2725-1



6 köşe, Krom Vanadyum çeliği, parlak krom kaplı yüzey

KOD NO	Ø _{mm}	mm	FİYAT/TL
C22-H08	8	38	6
C22-H09	9	38	6
C22-H10	10	38	6
C22-H11	11	38	6
C22-H12	12	38	6
C22-H13	13	38	6
C22-H14	14	38	6
C22-H15	15	38	6
C22-H16	16	38	6
C22-H17	17	38	6
C22-H18	18	38	6
C22-H19	19	38	6
C22-H20	20	38	6
C22-H21	21	38	6
C22-H22	22	40	6
C22-H23	23	40	6
C22-H24	24	42	6
C22-H25	25	42	6
C22-H26	26	42	6
C22-H27	27	43	6
C22-H28	28	43	6
C22-H29	29	44	6
C22-H30	30	46	6
C22-H32	32	46	6

Plastik teşhir kartı

KOD NO	Ø _{mm}	mm	FİYAT/TL
C22-H08X	8	38	6
C22-H09X	9	38	6
C22-H10X	10	38	6
C22-H11X	11	38	6
C22-H12X	12	38	6
C22-H13X	13	38	6
C22-H14X	14	38	6
C22-H15X	15	38	6
C22-H16X	16	38	6
C22-H17X	17	38	6
C22-H18X	18	38	6
C22-H19X	19	38	6
C22-H20X	20	38	6
C22-H21X	21	38	6
C22-H22X	22	40	6
C22-H23X	23	40	6
C22-H24X	24	42	6
C22-H25X	25	42	6
C22-H26X	26	42	6
C22-H27X	27	43	6
C22-H28X	28	43	6
C22-H29X	29	44	6
C22-H30X	30	46	6
C22-H32X	32	46	6

C22-R09 9 Parça 1/2" 6 Köşe Lokma Takımı



KOD NO	mm	FİYAT/TL
C22-R09	10	
9 PC: 10, 11, 12, 13, 14, 17, 19, 21, 22 mm		

C22E-H Serisi 1/2" 6 Köşe Lokma Anahtarlar (Mat Krom) DIN 3124, TS ISO 2725-1



6 köşe, Krom Vanadyum çeliği, mat krom kaplı yüzey

KOD NO	Ø _{mm}	mm	FİYAT/TL
C22E-H08	8	38	12•
C22E-H10	10	38	12•
C22E-H11	11	38	12•
C22E-H12	12	38	12•
C22E-H13	13	38	12•
C22E-H14	14	38	12•
C22E-H15	15	38	12•
C22E-H16	16	38	12•
C22E-H17	17	38	12•
C22E-H18	18	38	12•
C22E-H19	19	38	12•
C22E-H21	21	38	12•
C22E-H22	22	38	12•
C22E-H24	24	38	6•
C22E-H27	27	43	6•
C22E-H30	30	44	6•
C22E-H32	32	44	6•



Bölüm /15 Sayfa 202



C22-B Serisi 1/2" 12 Köşe (Yıldız) Lokma Anahtarlar DIN 3124, TS ISO 2725-1

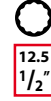

12 köşe, Krom Vanadyum çeliği, parlak krom kaplı yüzey

KOD NO	Ø _{mm}	mm	FİYAT/TL
C22-B08	8	38	6
C22-B09	9	38	6
C22-B10	10	38	6
C22-B11	11	38	6
C22-B12	12	38	6
C22-B13	13	38	6
C22-B14	14	38	6
C22-B15	15	38	6
C22-B16	16	38	6
C22-B17	17	38	6
C22-B18	18	38	6
C22-B19	19	38	6
C22-B20	20	38	6
C22-B21	21	39	6
C22-B22	22	40	6
C22-B23	23	40	6
C22-B24	24	42	6
C22-B25	25	42	6
C22-B26	26	42	6
C22-B27	27	43	6
C22-B28	28	43	6
C22-B29	29	43	6
C22-B30	30	46	6
C22-B32	32	46	6

Plastik teşhir kartı

KOD NO	Ø _{mm}	mm	FİYAT/TL
C22-B08X	8	38	6
C22-B09X	9	38	6
C22-B10X	10	38	6
C22-B11X	11	38	6
C22-B12X	12	38	6
C22-B13X	13	38	6
C22-B14X	14	38	6
C22-B15X	15	38	6
C22-B16X	16	38	6
C22-B17X	17	38	6
C22-B18X	18	38	6
C22-B19X	19	38	6
C22-B20X	20	38	6
C22-B21X	21	39	6
C22-B22X	22	40	6
C22-B23X	23	40	6
C22-B24X	24	42	6
C22-B25X	25	42	6
C22-B26X	26	42	6
C22-B27X	27	43	6
C22-B28X	28	43	6
C22-B29X	29	43	6
C22-B30X	30	46	6
C22-B32X	32	46	6

C22-RB09 9 Parça 1/2" 12 Köşe (Yıldız) Lokma Anahtar Tk.



KOD NO	mm	FİYAT/TL
C22-RB09	10	
9 PC: 10, 11, 12, 13, 14, 17, 19, 21, 22 mm		

■ C22A-B Serisi 1/2" 12 Köşe (Yıldız) Lokma Anahtarlar - Inch



12.5
1/2"



12 köşe, Krom Vanadyum çeliği, parlak krom kaplı yüzey

KOD NO	1/2"	mm	FİYAT / TL
C22A-B03	3/8	38	6
C22A-B04	7/16	38	6
C22A-B05	1/2	38	6
C22A-B06	9/16	38	6
C22A-B06/2	19/32	38	6
C22A-B07	5/8	38	6
C22A-B08	11/16	38	6
C22A-B09	3/4	38	6
C22A-B09/2	25/32	38	6
C22A-B10	13/16	38	6
C22A-B11	7/8	40	6
C22A-B12	15/16	42	6
C22A-B13	1	42	6
C22A-B14	1-1/16	43	6
C22A-B15	1-1/8	43	6
C22A-B16	1-3/16	46	6
C22A-B17	1-1/4	46	6

Plastik teşhir kartlı

C22A-B03X	3/8	38	6
C22A-B04X	7/16	38	6
C22A-B05X	1/2	38	6
C22A-B06X	9/16	38	6
C22A-B06/2X	19/32	38	6
C22A-B07X	5/8	38	6
C22A-B08X	11/16	38	6
C22A-B09X	3/4	38	6
C22A-B09/2X	25/32	38	6
C22A-B10X	13/16	38	6
C22A-B11X	7/8	40	6
C22A-B12X	15/16	42	6
C22A-B13X	1	42	6
C22A-B14X	1-1/16	43	6
C22A-B15X	1-1/8	43	6
C22A-B16X	1-3/16	46	6
C22A-B17X	1-1/4	46	6

■ C24-H Serisi 1/2" 6 Köşe Derin Lokma Anahtarlar DIN 3124, TS ISO 2725-1



12.5
1/2"



Uzun dişli civatalar için, 6 köşe, Krom Vanadyum çeliği, parlak krom kaplı yüzey

KOD NO	1/2"	mm	FİYAT / TL
C24-H08	8	77	6
C24-H10	10	77	6
C24-H11	11	77	6
C24-H12	12	77	6
C24-H13	13	77	6
C24-H14	14	77	6
C24-H15	15	77	6
C24-H16	16	77	6
C24-H17	17	77	6
C24-H18	18	77	6
C24-H19	19	77	6
C24-H20	20	77	6
C24-H21	21	77	6
C24-H22	22	77	6
C24-H24	24	77	6
C24-H27	27	77	6
C24-H30	30	77	6
C24-H32	32	77	6

Plastik teşhir kartlı

C24-H08X	8	77	6
C24-H10X	10	77	6
C24-H11X	11	77	6
C24-H12X	12	77	6
C24-H13X	13	77	6
C24-H14X	14	77	6
C24-H15X	15	77	6
C24-H16X	16	77	6
C24-H17X	17	77	6
C24-H18X	18	77	6
C24-H19X	19	77	6
C24-H20X	20	77	6
C24-H21X	21	77	6
C24-H22X	22	77	6
C24-H24X	24	77	6
C24-H27X	27	77	6
C24-H30X	30	77	6
C24-H32X	32	77	6

■ C24-B Serisi 1/2" 12 Köşe (Yıldız) Derin Lokma Anahtarlar DIN 3124, TS ISO 2725-1



12.5
1/2"



Uzun dişli civatalar için, 12 köşe, Krom Vanadyum çeliği, parlak krom kaplı yüzey

KOD NO	1/2"	mm	FİYAT / TL
C24-B08	8	77	6
C24-B10	10	77	6
C24-B11	11	77	6
C24-B12	12	77	6
C24-B13	13	77	6
C24-B14	14	77	6
C24-B15	15	77	6
C24-B16	16	77	6
C24-B17	17	77	6
C24-B18	18	77	6
C24-B19	19	77	6
C24-B20	20	77	6
C24-B21	21	77	6
C24-B22	22	77	6
C24-B24	24	77	6

Plastik teşhir kartlı

C24-B08X	8	77	6
C24-B10X	10	77	6
C24-B11X	11	77	6
C24-B12X	12	77	6
C24-B13X	13	77	6
C24-B14X	14	77	6
C24-B15X	15	77	6
C24-B16X	16	77	6
C24-B17X	17	77	6
C24-B18X	18	77	6
C24-B19X	19	77	6
C24-B20X	20	77	6
C24-B21X	21	77	6
C24-B22X	22	77	6
C24-B24X	24	77	6

■ C24-R09 9 Parça 1/2" 6 Köşe Derin Lokma Anahtar Takımı



12.5
1/2"

KOD NO	FİYAT / TL
C24-R09	8
9 PC: 10, 11, 12, 13, 14, 17, 19, 21, 22 mm	

■ C24-RB09 9 Parça 1/2" 12 Köşe (Yıldız) Derin Lokma Anahtar Takımı



12.5
1/2"

KOD NO	FİYAT / TL
C24-RB09	8
9 PC: 10, 11, 12, 13, 14, 17, 19, 21, 22 mm	

→ Bölüm /12 Sayfa 171



C26 Serisi 1/2" Dış TORX Lokma Anahtarlar



Dış TORX civatalar için, Krom Vanadyum çeliği, parlak krom kaplı yüzey

KOD NO	★	mm	FİYAT / TL
C26-10	E10	38	6
C26-12	E12	38	6
C26-14	E14	38	6
C26-16	E16	38	6
C26-18	E18	38	6
C26-20	E20	38	6
C26-22	E22	38	6
C26-24	E24	38	6

Plastik teşhir kartı

C26-10X	E10	38	6
C26-12X	E12	38	6
C26-14X	E14	38	6
C26-16X	E16	38	6
C26-18X	E18	38	6
C26-20X	E20	38	6
C26-22X	E22	38	6
C26-24X	E24	38	6

Lokmalı Bits Grubu



Bu grupta sektürlü sabitleme sistemi iptal edilerek sıkı geçmeli sabitleme sistemine geçilmiştir. Bu sayede lokma ve bits arasında daha sağlam bir bağlantı sağlanmıştır. Ayrıca ürün çeşitliliği de ciddi anlamda arttırılmıştır.

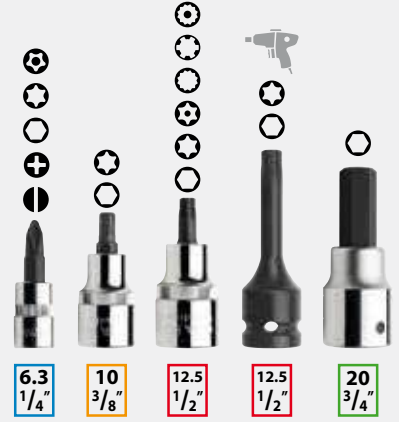

C28S-T Serisi 1/2" TORX Uçlu Lokmalar - Kısa Tip



Krom Vanadyum Molibden çeliği bits uç, Krom Vanadyum çeliği gövde, parlak krom kaplı lokma gövdesi

KOD NO	★	mm	FİYAT / TL
C28S-T20	T20	55	6
C28S-T25	T25	55	6
C28S-T27	T27	55	6
C28S-T30	T30	55	6
C28S-T40	T40	55	6
C28S-T45	T45	55	6
C28S-T50	T50	55	6
C28S-T55	T55	55	6
C28S-T60	T60	55	6

C28S-TL Serisi 1/2" TORX Uçlu Lokmalar - Uzun Tip



Krom Vanadyum Molibden çeliği bits uç, Krom Vanadyum çeliği gövde, parlak krom kaplı lokma gövdesi

KOD NO	★	mm	FİYAT / TL
C28S-T20L	T20	100	6
C28S-T25L	T25	100	6
C28S-T27L	T27	100	6
C28S-T30L	T30	100	6
C28S-T40L	T40	100	6
C28S-T45L	T45	100	6
C28S-T50L	T50	100	6
C28S-T55L	T55	100	6
C28S-T60L	T60	100	6
C28S-T70L	T70	100	6

C26-R08 8 Parça 1/2" Dış TORX Lokma Anahtar Takımı



KOD NO	mm	FİYAT / TL
C26-R08	10	
8 PC: E10, E12, E14, E16, E18, E20, E22, E24		

C28S-RT8 8 Parça 1/2" TORX Uçlu Lokma Takımı - Kısa Tip



KOD NO	mm	FİYAT / TL
C28S-RT8	10	
8 PC: T20, T25, T30, T40, T45, T50, T55, T60		

C20-25PT 25 Parça 1/4"+1/2" TORX Lokma Takımı



KOD NO	mm	FİYAT / TL
C20-25PT	1	
☉	C06	E04, E05, E06, E07, E08
☉	C26	E10, E12, E14, E18, E20, E22, E24
☉	C08S-T	T8, T10, T15, T20, T25, T27
☉	C28S-T	T30, T40, T45, T50, T55, T60
○	L	2.5 mm



3 Lokma Anahtarlar ve Aksesuarları

■ C28-TS13 13 Parça H10 TORX Lokmalı Bits Uç Takımı





12.5
1/2"



10
mm

KOD NO  FİYAT / TL

C28-TS13 1

 **CB/1000** T30, T40, T45, T50, T55, T60
 **CB/1100** T30, T40, T45, T50, T55, T60
 **BT/8008** 1/2" - 10 mm

■ C28S-H Serisi 1/2" Allen Uçlu Lokmalar - Kısa Tip



12.5
1/2"



Krom Vanadyum Molibden çeliği bits uç, Krom Vanadyum çeliği gövde, parlak krom kaplı lokma gövdesi

KOD NO	Ømm	mm	 FİYAT / TL
C28S-H04	4	55	6
C28S-H05	5	55	6
C28S-H06	6	55	6
C28S-H07	7	55	6
C28S-H08	8	55	6
C28S-H09	9	55	6
C28S-H10	10	55	6
C28S-H12	12	55	6
C28S-H14	14	55	6
C28S-H17	17	60	6
C28S-H19	19	60	6

■ C28S-HXL Serisi 1/2" Allen Uçlu Lokmalar - Ekstra Uzun Tip



12.5
1/2"

Krom Vanadyum Molibden çeliği bits uç, Krom Vanadyum çeliği gövde, parlak krom kaplı lokma gövdesi

KOD NO	Ømm	mm	 FİYAT / TL
C28S-H06XL	6	140	6
C28S-H10XL	10	140	6
C28S-H12XL	12	140	6

■ C28S-HBXL Serisi 1/2" Topbaşı Allen Uçlu Lokmalar - Ekstra Uzun Tip



12.5
1/2"

25°'ye kadar giriş açısı sağlayan topbaşı uç tasarımı, Krom Vanadyum Molibden çeliği bits uç, Krom Vanadyum çeliği gövde, parlak krom kaplı lokma gövdesi
Özellikle motor bloğu gibi dar alanlarda kullanım içindir

KOD NO	Ømm	mm	 FİYAT / TL
C28S-HB05XL	5	140	6
C28S-HB06XL	6	140	6
C28S-HB07XL	7	140	6
C28S-HB08XL	8	140	6
C28S-HB10XL	10	140	6



■ C28S-TR Serisi 1/2" Delikli TORX Uçlu Lokmalar - Kısa Tip



12.5
1/2"



Krom Vanadyum Molibden çeliği bits uç, Krom Vanadyum çeliği gövde, parlak krom kaplı lokma gövdesi

KOD NO		mm	 FİYAT / TL
C28S-TR30	T30	55	6
C28S-TR40	T40	55	6
C28S-TR45	T45	55	6
C28S-TR50	T50	55	6
C28S-TR55	T55	55	6

■ C28S-RH8 8 Parça 1/2" Allen Uçlu Lokma Takımı - Kısa Tip



12.5
1/2"

KOD NO  FİYAT / TL

C28S-RH8 10
8 PC: 4, 5, 6, 7, 8, 10, 12, 14 mm

■ C28S-X Serisi 1/2" XZN Uçlu Lokmalar - Kısa Tip



12.5
1/2"



Özellikle otomotiv sektöründe kullanım için, Krom Vanadyum Molibden çeliği bits uç, Krom Vanadyum çeliği gövde, parlak krom kaplı lokma gövdesi

KOD NO	Ømm	mm	 FİYAT / TL
C28S-X05	M05	55	6
C28S-X06	M06	55	6
C28S-X08	M08	55	6
C28S-X10	M10	55	6
C28S-X12	M12	55	6
C28S-X14	M14	55	6
C28S-X16	M16	55	6



■ C28S-TR30XL 1/2" Delikli TORX Uçlu Lokma - Extra Uzun Tip



12.5
1/2"



Krom Vanadyum Molibden çeliği bits uç, Krom Vanadyum çeliği gövde, parlak krom kaplı lokma gövdesi
Özellikle araçlardaki airbag vidaları içindir

KOD NO		mm	 FİYAT / TL
C28S-TR30XL	T30	140	6

■ C28S-HL Serisi 1/2" Allen Uçlu Lokmalar - Uzun Tip



12.5
1/2"

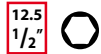

Krom Vanadyum Molibden çeliği bits uç, Krom Vanadyum çeliği gövde, parlak krom kaplı lokma gövdesi

KOD NO	Ømm	mm	 FİYAT / TL
C28S-H05L	5	100	6
C28S-H06L	6	100	6
C28S-H07L	7	100	6
C28S-H08L	8	100	6
C28S-H09L	9	100	6
C28S-H10L	10	100	6
C28S-H12L	12	100	6
C28S-H13L	13	100	6

■ C28S-RX6
6 Parça 1/2" XZN Uçlu Lokma Takımı -
Kısa Tip



12.5
1/2"



KOD NO		FİYAT / TL
C28S-RX6	10	
6 PC: M05, M06, M08, M10, M12, M14		

■ C28S-XT16
1/2" Delikli XZN Uçlu Lokma

12.5
1/2"



Krom Vanadyum Molibden çeliği bits uç, Krom Vanadyum çeliği gövde, parlak krom kaplı lokma gövdesi
Özellikle vites kutusundaki yağ karter tapaları içindir

KOD NO				FİYAT / TL
C28S-XT16	M16	55	6	

■ C28S-RR6L
6 Parça 1/2" RIBE Uçlu Lokma Takımı
(Değişebilir Uçlu) - Uzun Tip



12.5
1/2"



KOD NO		FİYAT / TL
C28S-RR6L	10	
6 PC: M05, M06, M08, M10, M12, M14		

■ C28S-XL Serisi
1/2" XZN Uçlu Lokmalar - Uzun Tip



12.5
1/2"

Özellikle otomotiv sektöründe kullanım için, Krom Vanadyum Molibden çeliği bits uç, Krom Vanadyum çeliği gövde, parlak krom kaplı lokma gövdesi

KOD NO				FİYAT / TL
C28S-X06L	M06	100	6	
C28S-X08L	M08	100	6	
C28S-X10L	M10	100	6	
C28S-X12L	M12	100	6	
C28S-X14L	M14	100	6	

■ C28S-XS11
11 Parça H10 XZN Lokmalı Bits Uç Takımı



12.5
1/2"

10
mm

KOD NO		FİYAT / TL
C28S-XS11	1	

- CB/3000 M5, M6, M8, M10, M12, M14
- CB/3100 M6, M8, M10, M12
- BT/8008 1/2" - 10 mm

■ C28S-XXL Serisi
1/2" XZN Uçlu Lokmalar -
Extra Uzun Tip



12.5
1/2"

Krom Vanadyum Molibden çeliği bits uç, Krom Vanadyum çeliği gövde, parlak krom kaplı lokma gövdesi
Özellikle araçlardaki silindirik kafalarında bulunan civatalar içindir (VW, AUDI, OPEL, TOYOTA)

KOD NO				FİYAT / TL
C28S-X10XL	M10	140	6	
C28S-X12XL	M12	140	6	

■ C28S-RL Serisi
1/2" RIBE Uçlu Lokmalar (Değişebilir Uçlu) -
Uzun Tip



12.5
1/2"

Özellikle Fiat, Alfa Romeo ve Lancia gibi İtalyan arabalarında kullanılan RIBE uçlu civatalar için, Krom Vanadyum Molibden çeliği bits uç, Krom Vanadyum çeliği gövde, parlak krom kaplı lokma gövdesi

KOD NO				FİYAT / TL
C28S-R05L	M05	99	6	
C28S-R06L	M06	99	6	
C28S-R08L	M08	99	6	
C28S-R10L	M10	99	6	
C28S-R12L	M12	99	6	
C28S-R14L	M14	99	6	

■ C28S-SS40
40 Parça H10 TORX-Allen-XZN Lokmalı Bits
Uç Takımı



10
3/8"

12.5
1/2"

10
mm

KOD NO		FİYAT / TL
C28S-SS40	1	

- BT/8005 3/8" - 10 mm
- BT/8008 1/2" - 10 mm
- CB/1000 T20, T25, T27, T30, T40, T45, T50, T55, T60
- CB/1100 T40, T45, T50, T55, T60
- CB/2000 4, 5, 6, 7, 8, 10, 12, 14 mm
- CB/2100 5, 6, 7, 8, 10, 12 mm
- CB/3000 M5, M6, M8, M10, M12, M14
- CB/3100 M6, M8, M10, M12

3 Lokma Anahtarlar ve Aksesuarları

C21-11
1/2" Dügmeli Cırcır Kolu (Kompakt Kafa)
DIN 3122, TS ISO 3315



12.5
1/2" Quick Release

KOMPAKT TASARIM

60 dişli hassas mekanizma, sağ-sol yön çevrimi, lokma fırlatma düğmesi, Krom Vanadyum çeliği, parlak krom kaplı yüzey, çift bileşenli ergonomik sap

KOD NO	mm	mm	FİYAT / TL
C21-11	32	255	6

C21-12
1/2" Dügmeli Cırcır Kolu
DIN 3122, TS ISO 3315



12.5
1/2" Quick Release

YÜKSEK TORK

48 dişli güçlü cırcır mekanizması, sağ-sol yön çevrimi, lokma fırlatma düğmesi, Krom Vanadyum çeliği, parlak krom kaplı yüzey, çift bileşenli ergonomik sap

KOD NO	mm	mm	FİYAT / TL
C21-12	41.5	260	6

C21-12MR
1/2" Dügmeli Cırcır Kolu (Metal Saplı) **yeni**
DIN 3122, TS ISO 3315



12.5
1/2" Quick Release

YÜKSEK TORK

48 dişli güçlü cırcır mekanizması, sağ-sol yön çevrimi, lokma fırlatma düğmesi, Krom Vanadyum çeliği, parlak krom kaplı yüzey, dövme metal saplı

KOD NO	mm	mm	FİYAT / TL
C21-12MR	41.5	245	6

C21-14
1/2" Cırcır Kolu
DIN 3122, TS ISO 3315



12.5
1/2" Quick Release

BASIC

52 dişli hassas cırcır mekanizması, sağ-sol yön çevrimi, Krom Vanadyum çeliği, parlak krom kaplı yüzey, çift bileşenli ergonomik sap

KOD NO	mm	mm	FİYAT / TL
C21-14	41	265	6

C21-11R
Cırcır Kolu Yedek Parça Takımı (C21-11 için)



KOD NO **FİYAT / TL**

C21-11R 1 6

C21-12R
Cırcır Kolu Yedek Parça Takımı (C21-12 / C21-12MR için)



KOD NO **FİYAT / TL**

C21-12R 1 6

C21-14R
Cırcır Kolu Yedek Parça Takımı (C21-14 için)



KOD NO **FİYAT / TL**

C21-14R 1 6

C21-RA
1/2" Cırcır Adaptörü



12.5
1/2" Quick Release

1/2" erkek kare aksesuarlara cırcır fonksiyonu kazandırır, sağ-sol yön çevrimi, uzatma kolları ile kullanımda cırcır T kol özelliği, Krom Vanadyum çeliği, parlak krom kaplı yüzey

KOD NO	mm	FİYAT / TL
C21-RA	72	6

C21-20
1/2" L Kol
DIN 3122, TS ISO 3315



12.5
1/2" Quick Release

Krom Vanadyum çeliği, parlak krom kaplı yüzey

KOD NO	mm	FİYAT / TL
C21-20	250	6

C21-30 Serisi
1/2" Mafsallı Kollar
DIN 3122, TS ISO 3315



12.5
1/2" Quick Release

90°'ye kadar açılabilir kullanım, Krom Vanadyum çeliği, parlak krom kaplı yüzey, çift bileşenli ergonomik sap

KOD NO	mm	FİYAT / TL
C21-37	250	6
C21-38	375	6
C21-39	475	6

C21-40 Serisi
1/2" T Kollar
DIN 3122, TS ISO 3315



12.5
1/2" Quick Release

Krom Vanadyum çeliği gövde, Krom Vanadyum Molibden çeliği adaptör, parlak krom kaplı yüzey

KOD NO	mm	FİYAT / TL
C21-40	250	6
C21-40L	300	6

Teşhir kartlı

KOD NO	mm	FİYAT / TL
C21-40X	250	6
C21-40LX	300	6

C21-50
1/2" Fırdöndü Kol
DIN 3122, TS ISO 3315



Hızlı çevrim için döner saplı, kavisli kol, Krom Vanadyum çeliği, parlak krom kaplı yüzey

KOD NO	mm	FİYAT / TL
C21-50	420	3

C21-60
1/2" T Saplı Oynar Başlı Lokma Kolu
DIN 3122, TS ISO 3315



Derin yerler için 70° ye kadar açılabilir kullanım, Krom Vanadyum çeliği, parlak krom kaplı yüzey

KOD NO	mm	FİYAT / TL
C21-60	500	6

C21-60S
1/2" T Saplı Lokma Kolu



Kilitli lokma tutucu, Krom Vanadyum çeliği, parlak krom kaplı yüzey, çift bileşenli ergonomik T sap

KOD NO	mm	FİYAT / TL
C21-60S	230	6



C21-70 Serisi
1/2" Uzatma Kolları
DIN 3123, ISO 3316



Krom Vanadyum çeliği, parlak krom kaplı yüzey

KOD NO	mm	FİYAT / TL
C21-72	75 - 3"	6
C21-74	125 - 5"	6
C21-77	250 - 10"	6
C21-78	375 - 15"	6

Teşhir kartlı

C21-72X	75 - 3"	6
C21-74X	125 - 5"	6
C21-77X	250 - 10"	6
C21-78X	375 - 15"	6

C21-70W Serisi
1/2" Uzatma Kolları (Bombe Başlı)



15° çalışma açısı sağlayan bombe başlı erkek kare tasarımı, Krom Vanadyum çeliği, parlak krom kaplı yüzey

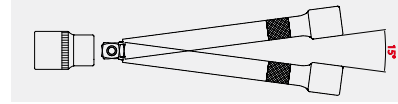

KOD NO	mm	FİYAT / TL
C21-71W	50 - 2"	6
C21-74W	125 - 5"	6
C21-77W	250 - 10"	6
C21-79W	500 - 20"	6

Teşhir kartlı

C21-71WX	50 - 2"	6
C21-74WX	125 - 5"	6
C21-77WX	250 - 10"	6
C21-79WX	500 - 20"	6

C21-80
1/2" Ünlusal Mafsal
DIN 3123, ISO 3316



Krom Vanadyum çeliği, parlak krom kaplı yüzey

KOD NO	mm	FİYAT / TL
C21-80	73	6

Teşhir kartlı

C21-80X	73	6
---------	----	---

C21-91S
1/2" Lokma Adaptörü - D:1/2" E:3/8"
DIN 3123, ISO 3316



Krom Vanadyum çeliği, parlak krom kaplı yüzey

KOD NO	"	mm	FİYAT / TL
C21-91S	1/2 - 3/8	38	6

Teşhir kartlı

C21-91SX	1/2 - 3/8	38	6
----------	-----------	----	---

C21-91
1/2" Lokma Adaptörü (3 Yollu) - D:1/2" E:3/8"
DIN 3123, ISO 3316



3 yollu dizayn sayesinde uzatma kollarıyla T kol olarak kullanılabilir özelliği, Krom Vanadyum çeliği, parlak krom kaplı yüzey

KOD NO	"	mm	FİYAT / TL
C21-91	1/2 - 3/8	38	6

Teşhir kartlı

C21-91X	1/2 - 3/8	38	6
---------	-----------	----	---

C21-92
1/2" Lokma Adaptörü - D:1/2" E:3/4"
DIN 3123, ISO 3316



Krom Vanadyum çeliği, parlak krom kaplı yüzey

KOD NO	"	mm	FİYAT / TL
C21-92	1/2 - 3/4	50	6

Teşhir kartlı

C21-92X	1/2 - 3/4	50	6
---------	-----------	----	---

3 Lokma Anahtarlar ve Aksesuarları

BT/8000 1/2" Serisi 1/2" Bits Tutucu Lokmalar



12.5
1/2"

5/16" ve 10 mm bits uçlar için, bilyalı ve yaylı tutucu gövde, Krom Vanadyum-Molibden çeliği, parlak krom kaplı yüzey

KOD NO		mm		FİYAT/TL
BT/8007	5/16"	28	6	
BT/8008	10 mm	38	6	

C012 Serisi Lokma Rayları (Boş)



Özel içerikli lokma setleri oluşturmak için metal ray, tüm lokma klipsleri ile uyumlu, askı delikli, parlak krom kaplı yüzey

KOD NO	mm		FİYAT/TL
C012-19	190	6	
C012-26	265	6	
C012-34	340	6	

C21-C 1/2" Lokma Klipsi - 10'lü Paket



12.5
1/2"

Özel içerikli 1/2" lokma setleri oluşturmak için klips, C012 lokma raylarıyla kullanım, parlak krom kaplı yüzey
Belirtilen fiyat 10 adet içindir

KOD NO		FİYAT/TL
C21-C	1 pk.	

C20-18PH2 18 Parça 1/2" 6 Köşe Lokma Takımı (Plastik Çanta)



12.5
1/2"

KOD NO		FİYAT/TL
C20-18PH2	1	

	C22-H	10, 11, 12, 13, 14, 15, 17, 19, 22, 24, 27, 30, 32 mm
	C21-12	255 mm
	C21-70	5"- 125 mm, 10"- 250 mm
	C21-80	73 mm
	C11-92	3/8"- 1/2"

C20-25PH2 25 Parça 1/2" 6 Köşe Lokma Takımı (Plastik Çanta)



12.5
1/2"

KOD NO		FİYAT/TL
C20-25PH2	1	

	C22-H	8, 9, 10, 11, 12, 13, 14, 15, 16, 17, 18, 19, 21, 22, 24, 27, 30, 32 mm
	C27R	16, 21 mm
	C21-12	255 mm
	C21-70	5"- 125 mm, 10"- 250 mm
	C21-80	73 mm
	C11-92	3/8"- 1/2"

C20-25PB2 25 Parça 1/2" 12 Köşe (Yıldız) Lokma Takımı (Plastik Çanta)



12.5
1/2"

KOD NO		FİYAT/TL
C20-25PB2	1	

	C22-B	8, 9, 10, 11, 12, 13, 14, 15, 16, 17, 18, 19, 21, 22, 24, 27, 30, 32 mm
	C27R	16, 21 mm
	C21-12	255 mm
	C21-70	5"- 125 mm, 10"- 250 mm
	C21-80	73 mm
	C11-92	3/8"- 1/2"



■ **C20A-24PB2**
24 Parça 1/2" 12 Köşe (Yıldız) Lokma Takımı
(Plastik Çanta) - Inch



12.5
1/2" inch

KOD NO		FİYAT/TL
C20A-24PB2	1	

	C22A-B	3/8", 7/16", 1/2", 9/16", 19/32", 5/8", 11/16", 3/4", 25/32", 13/16", 7/8", 15/16", 1", 1-1/16", 1-1/8", 1-3/16", 1-1/4"
	C27R	16, 21 mm
	C21-12	255 mm
	C21-70	5"- 125 mm, 10"- 250 mm
	C21-80	73 mm
	C11-92	3/8" - 1/2"

■ **C20-47PH2**
47 Parça 1/2" 6 Köşe Lokma ve Anahtar Seti
(Plastik Çanta)



12.5
1/2"

CODE NO		FİYAT/TL
C20-47PH2	1	

	C22-H	8, 9, 10, 11, 12, 13, 14, 15, 16, 17, 18, 19, 21, 22, 24, 27, 30, 32 mm
	C27R	16, 21 mm
	C21-12	255 mm
	C21-70	5"- 125 mm, 10"- 250 mm
	C21-80	73 mm
	C11-92	3/8" - 1/2"
	BT/8007	1/2" - 5/16"
	CB/516TX	T30, T40, T45, T50, T55
	CB/516HX	8, 10, 12, 14 mm
	B01	8, 9, 10, 11, 12, 13, 14, 15, 16, 17, 19, 22 mm

■ **C20-85PH2**
85 Parça 1/4"+1/2" 6 Köşe Lokma Takımı
(Plastik Çanta)



6.3
1/4" 12.5
1/2"

KOD NO		FİYAT/TL
C20-85PH2	1	

	C02-H	4, 4.5, 5, 5.5, 6, 7, 8, 9, 10, 11, 12, 13 mm
	C04-H	6, 7, 8, 9, 10, 11, 12, 13 mm
	C22-H	10, 11, 12, 13, 14, 15, 16, 17, 18, 19, 21, 22, 24, 27, 30, 32 mm
	C24-H	14, 17, 19, 22 mm
	C27-R	16, 21 mm
	C01-12	150 mm
	C21-12	255 mm
	C01-70	2"-50 mm, 6"-150 mm
	L	1.5, 2, 2.5 mm
	BT/8001	1/4"-1/4"
	CB/610	5.5 mm
	CB/250	PH2
	CB/350	PZ2
	CB/800	T10, T15, T20, T25, T30, T40
	CB/1800	3, 4, 5, 6 mm
	C21-70	5"- 125 mm, 10"- 250 mm
	C01-80	38 mm
	C21-80	73 mm
	C11-92	3/8" - 1/2"
	BT/8007	1/2" - 5/16"
	C01-20	150 mm
	C01-40	115 mm
	CB/516TX	T30, T40, T45, T50, T55
	CB/516HX	8, 10, 12, 14 mm
	CB/516XZNM06, M08, M10, M12, M14	

■ **C20-23MH4**
23 Parça 1/2" 6 Köşe Lokma Takımı
(Metal Çanta)



12.5
1/2"

KOD NO		FİYAT/TL
C20-23MH4	1	

	C22-H	8, 9, 10, 11, 12, 13, 14, 15, 16, 17, 18, 19, 21, 22, 24, 27, 30, 32 mm
	C21-14	265 mm
	C21-70	5"- 125 mm, 10"- 250 mm
	C21-80	73 mm
	C11-92	3/8" - 1/2"

■ **C20-35MH4**
35 Parça 1/4"+1/2" 6 Köşe Lokma Takımı
(Metal Çanta)



6.3
1/4" 12.5
1/2"

CODE NO		FİYAT/TL
C20-35MH4	1	

	C02-H	4, 4.5, 5, 5.5, 6, 7, 8, 9, 10, 11, 12, 13 mm
	C22-H	14, 15, 16, 17, 18, 19, 21, 22, 24, 27, 30, 32 mm
	C01-14	140 mm
	C21-14	265 mm
	C01-73	4"- 100 mm
	C21-74	5"- 125 mm
	C01-80	38 mm
	C21-80	73 mm
	L/AF	0.05" (1.27 mm)
	L	1.5, 2, 2.5, 3 mm

3 Lokma Anahtarlar ve Aksesuarları

3/4" Lokma Anahtarlar ve Aksesuarlar

■ C32-H Serisi 3/4" 6 Köşe Lokma Anahtarlar DIN 3124, TS ISO 2725-1



6 köşe, Krom Vanadyum çeliği, parlak ve mat krom kaplı yüzey

KOD NO	Ømm	mm	FİYAT / TL
C32-H19	19	50	6
C32-H21	21	50	6
C32-H22	22	50	6
C32-H24	24	52	6
C32-H27	27	52	6
C32-H30	30	54	6
C32-H32	32	55	3
C32-H33	33	56	3
C32-H34	34	56	3
C32-H36	36	57	3
C32-H38	38	60	3
C32-H41	41	64	3
C32-H46	46	68	3
C32-H50	50	72	3
C32-H55	55	75	3
C32-H60	60	78	3

■ C32-B Serisi 3/4" 12 Köşe (Yıldız) Lokma Anahtarlar DIN 3124, TS ISO 2725-1

yeni



12 köşe, Krom Vanadyum çeliği, parlak ve mat krom kaplı yüzey

KOD NO	Ømm	mm	FİYAT / TL
C32-B22	22	50	6
C32-B24	24	50	6
C32-B27	27	52	6
C32-B30	30	54	6
C32-B32	32	56	3
C32-B36	36	58	3
C32-B38	38	60	3
C32-B41	41	64	3
C32-B46	46	68	3
C32-B50	50	73	3

■ C32A-B Serisi 3/4" 12 Köşe (Yıldız) Lokma Anahtarlar - Inch



12 köşe, Krom Vanadyum çeliği, parlak ve mat krom kaplı yüzey

KOD NO	Ø"	mm	FİYAT / TL
C32A-B11	7/8	50	6
C32A-B12	15/16	50	6
C32A-B13	1	51	6
C32A-B14	1-1/16	52	6
C32A-B15	1-1/8	52	6
C32A-B17	1/1/4	54	3

■ C38S-H Serisi 3/4" Allen Uçlu Lokmalar



Krom Vanadyum Molibden çeliği bits uç, Krom Vanadyum çeliği gövde, parlak ve mat krom kaplı lokma gövdesi

KOD NO	Ømm	mm	FİYAT / TL
C38S-H14	14	80	6
C38S-H17	17	80	6
C38S-H19	19	80	6
C38S-H22	22	80	6

■ C31-12 3/4" Düğmeli Cırcır Kolu

DIN 3122, TS ISO 3315



24 dişli güçlü cırcır mekanizması, sağ-sol yön çevrimi, lokma fırlatma düğmesi, Krom Vanadyum çeliği, parlak krom kaplı yüzey, tırtıllı kavrama

KOD NO	mm	mm	FİYAT / TL
C31-12	63	505	3

■ C31-14 3/4" Cırcır Kolu

DIN 3122, TS ISO 3315



48 dişli hassas cırcır mekanizması sağ-sol yön çevrimi, Krom Vanadyum çeliği, parlak krom kaplı yüzey, tırtıllı kavrama

KOD NO	mm	mm	FİYAT / TL
C31-14	69	495	3

■ C31-12R Cırcır Kolu Yedek Parça Takımı (C31-12 için)



KOD NO	FİYAT / TL
C31-12R	1

■ C31-14R Cırcır Kolu Yedek Parça Takımı (C31-14 için)



KOD NO	FİYAT / TL
C31-14R	1



■ **C31-40**
3/4" T Kol



20
3/4"

DIN 3122, TS ISO 3315

Krom Vanadyum çeliği gövde, Krom Vanadyum Molibden çeliği adaptör, parlak krom kaplı yüzey

KOD NO	mm		FİYAT / TL
C31-40	500	3	

■ **C31-70 Serisi**
3/4" Uzatma Kolları

DIN 3123, ISO 3316



20
3/4"

Krom Vanadyum çeliği, parlak krom kaplı yüzey

KOD NO	mm		FİYAT / TL
C31-72	75 - 3"	6	
C31-73	100 - 4"	6	
C31-76	200 - 8"	6	
C31-78	400 - 16"	6	

■ **C31-91**
3/4" Lokma Adaptörü - D:3/4" E:1/2"

DIN 3123, ISO 3316



12.5
1/2"

20
3/4"

Krom Vanadyum çeliği, parlak krom kaplı yüzey

KOD NO	"	mm		FİYAT / TL
C31-91	3/4 - 1/2	54	6	

■ **C31-92**
3/4" Lokma Adaptörü - D:3/4" E:1"

DIN 3123, ISO 3316



25
1"

20
3/4"

Krom Vanadyum çeliği, parlak krom kaplı yüzey

KOD NO	"	mm		FİYAT / TL
C31-92	3/4 - 1	63	6	

■ **C30-14MH2**
14 Parça 3/4" 6 Köşe Lokma Takımı



20
3/4"

KOD NO		FİYAT / TL
C30-14MH2	1	

	C32-H	22, 24, 27, 30, 32, 36, 38, 41, 46, 50 mm
	C31-12	505 mm
	C31-70	8"-200 mm, 16"-400 mm
	C31-40	500 mm

■ **C30-14MH4**
14 Parça 3/4" 6 Köşe Lokma Takımı



20
3/4"

KOD NO		FİYAT / TL
C30-14MH4	1	

	C32-H	22, 24, 27, 30, 32, 36, 38, 41, 46, 50 mm
	C31-14	495 mm
	C31-70	4"-100 mm, 8"-200 mm
	C31-40	500 mm

■ **C30-14MB4**
14 Parça 3/4" 12 Köşe (Yıldız) Lokma Anahtar Takımı

yeni



20
3/4"

KOD NO		FİYAT / TL
C30-14MB4	1	

	C32-B	22, 24, 27, 30, 32, 36, 38, 41, 46, 50 mm
	C31-14	495 mm
	C31-70	4"-100 mm, 8"-200 mm
	C31-40	500 mm



1" Lokma Anahtarlar ve Aksesuarlar

■ C42-B Serisi 1" 12 Köşe (Yıldız) Lokma Anahtarlar DIN 3124, TS ISO 2725-1



25
1"



12 köşe, Krom Vanadyum çeliği, parlak ve mat krom kaplı yüzey

KOD NO	mm	mm	FİYAT / TL
C42-B32	32	63	3
C42-B36	36	65	3
C42-B41	41	70	3
C42-B46	46	70	3
C42-B50	50	75	3
C42-B55	55	80	1
C42-B60	60	82	1
C42-B65	65	87	1
C42-B70	70	94	1
C42-B75	75	100	1
C42-B80	80	103	1

■ C41-12 1" Cırcır Kolu

25
1"



24 dişli güçlü dişli mekanizması, sağ-sol yön çevrimi
Krom Vanadyum çeliği, parlak krom kaplı yüzey, tırtıllı kavrama

KOD NO	mm	mm	FİYAT / TL
C41-12	70	675	1

■ C41-12/H 1" Cırcır Kol (Sadece Kafa)

25
1"



C41-12/T Kol ile birlikte kullanım

KOD NO	mm	mm	FİYAT / TL
C41-12/H	70	200	1

■ C41-12/T Kol (C41-12 için)



C41-12/H Cırcır kafası ile uyumlu sabitleme pimli kol,
Krom Vanadyum çeliği, parlak krom kaplı yüzey

KOD NO	mm	FİYAT / TL
C41-12/T	550	1

■ C41-12R Cırcır Kolu Yedek Parça Takımı (C41-12 için)



KOD NO	FİYAT / TL
C41-12R	1

■ C41-70 Serisi 1" Uzatma Kolları DIN 3123, ISO 3316



25
1"

Krom Vanadyum çeliği, parlak krom kaplı yüzey

KOD NO	mm	FİYAT / TL
C41-76	200 - 8"	1
C41-78	400 - 16"	1

■ C41-40 1" T Kol DIN 3122, ISO 3315



25
1"

Krom Vanadyum çeliği gövde, Krom Vanadyum
Molibden çeliği adaptör, parlak krom kaplı yüzey

KOD NO	mm	FİYAT / TL
C41-40	550	1

■ C41-40R 1" T-Kol Karesi (C41-40 için)



25
1"

Krom Vanadyum Molibden çeliği, parlak krom kaplı yüzey

KOD NO	FİYAT / TL
C41-40R	1

■ C41-91 1" Lokma Adaptörü DIN 3123, TS ISO 3316

20
3/4"



25
1"

Krom Vanadyum çeliği, parlak krom kaplı yüzey

KOD NO	"	mm	FİYAT / TL
C41-91	1 - 3/4	64	3

■ C40-15MH2 15 Parça 1" 12 Köşe (Yıldız) Lokma Takımı



25
1"



KOD NO	FİYAT / TL
C40-15MH2	1

KOD NO	mm	FİYAT / TL
C42-B	36, 41, 46, 50, 55, 60, 65, 70, 75, 80 mm	
C41-12/H	200 mm	
C41-12/T	545 mm	
C41-70	8" - 200 mm, 16" - 400 mm	
C41-40R	1"	

Havalı Lokma ve Aksesuar Programı

6.3
1/4"

10
3/8"

12.5
1/2"

20
3/4"

25
1"

Havalı lokma programı, elle kullanılan lokmalara göre daha kalın cidar ile Krom Vanadyum Molibden malzemeden üretilmiştir. Bu sayede havalı aletlerle yüksek torklu kullanımlara uygundur.



C52-H Serisi

1/4" 6 Köşe Havalı Lokma Anahtarlar
DIN 3129, TS ISO 2725-2

6.3
1/4"



6 köşe, Krom Vanadyum Molibden çeliği, mangan fosfat kaplı yüzey

KOD NO	mm	mm	FİYAT/TL
C52-H06	6	25	6•
C52-H07	7	25	6•
C52-H08	8	25	6•
C52-H10	10	25	6•
C52-H13	13	25	6•

Teşhir kartlı

KOD NO	mm	mm	FİYAT/TL
C52-H06X	6	25	6
C52-H07X	7	25	6
C52-H08X	8	25	6
C52-H10X	10	25	6
C52-H13X	13	25	6

C52R-H Serisi

3/8" 6 Köşe Havalı Lokma Anahtarlar
DIN 3129, TS ISO 2725-2

10
3/8"



6 köşe, Krom Vanadyum Molibden çeliği, mangan fosfat kaplı yüzey

KOD NO	mm	mm	FİYAT/TL
C52R-H08	8	30	6
C52R-H10	10	30	6
C52R-H11	11	30	6
C52R-H12	12	30	6
C52R-H13	13	30	6
C52R-H14	14	30	6
C52R-H15	15	30	6
C52R-H16	16	30	6
C52R-H17	17	30	6
C52R-H18	18	30	6
C52R-H19	19	30	6

Teşhir kartlı

KOD NO	mm	mm	FİYAT/TL
C52R-H08X	8	30	6
C52R-H10X	10	30	6
C52R-H11X	11	30	6
C52R-H12X	12	30	6
C52R-H13X	13	30	6
C52R-H14X	14	30	6
C52R-H15X	15	30	6
C52R-H16X	16	30	6
C52R-H17X	17	30	6
C52R-H18X	18	30	6
C52R-H19X	19	30	6

C52R-R09

9 Parça 3/8" 6 Köşe Havalı Lokma Anahtar Takımı



10
3/8"

KOD NO FİYAT/TL

C52R-R09 1

9 PC: 8, 10, 11, 12, 13, 14, 17, 18, 19 mm

C51R-72

3/8" Havalı Uzatma Kolu

10
3/8"



Krom Vanadyum Molibden çeliği, mangan fosfat kaplı yüzey

KOD NO	mm	FİYAT/TL
C51R-72	75 - 3"	6

Teşhir kartlı

KOD NO	mm	FİYAT/TL
C51R-72X	75 - 3"	6

C51R-91

3/8" Havalı Lokma Adaptörü
- D:3/8" E:1/4"

6.3
1/4"



10
3/8"

Krom Vanadyum Molibden çeliği, mangan fosfat kaplı yüzey

KOD NO	mm	FİYAT/TL
C51R-91	3/8 - 1/4 32	6

Teşhir kartlı

KOD NO	mm	FİYAT/TL
C51R-91X	3/8 - 1/4 32	6

C51R-92

3/8" Havalı Lokma Adaptörü
- D:3/8" E:1/2"

12.5
1/2"



10
3/8"

Krom Vanadyum Molibden çeliği, mangan fosfat kaplı yüzey

KOD NO	mm	FİYAT/TL
C51R-92	3/8 - 1/2 36	6

Teşhir kartlı

KOD NO	mm	FİYAT/TL
C51R-92X	3/8 - 1/2 36	6



3 Lokma Anahtarlar ve Aksesuarları

■ C62-H Serisi 1/2" 6 Köşe Havalı Lokma Anahtarlar

DIN 3129, TS ISO 2725-2



6 Köşe, Krom Vanadyum Molibden çeliği, mangan fosfat kaplı yüzey

KOD NO	Ømm	mm	FİYAT / TL
C62-H10	10	38	6
C62-H11	11	38	6
C62-H12	12	38	6
C62-H13	13	38	6
C62-H14	14	38	6
C62-H15	15	38	6
C62-H16	16	38	6
C62-H17	17	38	6
C62-H18	18	38	6
C62-H19	19	38	6
C62-H20	20	38	6
C62-H21	21	38	6
C62-H22	22	38	6
C62-H24	24	38	6
C62-H27	27	42	6
C62-H30	30	42	6
C62-H32	32	44	6
C62-H36	36	48	6

Plastik teşhir kartlı

C62-H10X	10	38	6
C62-H11X	11	38	6
C62-H12X	12	38	6
C62-H13X	13	38	6
C62-H14X	14	38	6
C62-H15X	15	38	6
C62-H16X	16	38	6
C62-H17X	17	38	6
C62-H18X	18	38	6
C62-H19X	19	38	6
C62-H20X	20	38	6
C62-H21X	21	38	6
C62-H22X	22	38	6
C62-H24X	24	38	6
C62-H27X	27	42	6
C62-H30X	30	42	6
C62-H32X	32	44	6
C62-H36X	36	48	6

■ C64-H Serisi 1/2" 6 Köşe Derin Havalı Lokma Anahtarlar

DIN 3129, TS ISO 2725-2

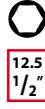

Uzun dişli civatalar için, 6 Köşe, Krom Vanadyum Molibden çeliği, mangan fosfat kaplı yüzey

KOD NO	Ømm	mm	FİYAT / TL
C64-H10	10	78	6
C64-H11	11	78	6
C64-H12	12	78	6
C64-H13	13	78	6
C64-H14	14	78	6
C64-H15	15	78	6
C64-H16	16	78	6
C64-H17	17	78	6
C64-H18	18	78	6
C64-H19	19	78	6
C64-H20	20	78	6
C64-H21	21	78	6
C64-H22	22	78	6
C64-H24	24	78	6
C64-H27	27	78	6
C64-H30	30	78	6
C64-H32	32	78	6

Plastik teşhir kartlı

C64-H10X	10	78	6
C64-H11X	11	78	6
C64-H12X	12	78	6
C64-H13X	13	78	6
C64-H14X	14	78	6
C64-H15X	15	78	6
C64-H16X	16	78	6
C64-H17X	17	78	6
C64-H18X	18	78	6
C64-H19X	19	78	6
C64-H20X	20	78	6
C64-H21X	21	78	6
C64-H22X	22	78	6
C64-H24X	24	78	6
C64-H27X	27	78	6
C64-H30X	30	78	6
C64-H32X	32	78	6

■ C62-B Serisi 1/2" 12 Köşe (Yıldız) Havalı Lokma Anahtarlar

DIN 3129, TS ISO 2725-2



12 Köşe, Krom Vanadyum Molibden çeliği, mangan fosfat kaplı yüzey

KOD NO	Ømm	mm	FİYAT / TL
C62-B32	32	44	6
C62-B36	36	48	6

Plastik teşhir kartlı

C62-B32X	32	44	6
C62-B36X	36	48	6

■ C66-E Serisi 1/2" Dış TORX Havalı Lokma Anahtarlar



Dış TORX civatalar için, Krom Vanadyum Molibden çeliği, mangan fosfat kaplı yüzey

KOD NO	Ømm	mm	FİYAT / TL
C66-E10	E10	38	6
C66-E12	E12	38	6
C66-E14	E14	38	6
C66-E16	E16	38	6
C66-E18	E18	38	6
C66-E20	E20	38	6
C66-E22	E22	38	6
C66-E24	E24	38	6

Plastik teşhir kartlı

C66-E10X	E10	38	6
C66-E12X	E12	38	6
C66-E14X	E14	38	6
C66-E16X	E16	38	6
C66-E18X	E18	38	6
C66-E20X	E20	38	6
C66-E22X	E22	38	6
C66-E24X	E24	38	6

■ C62-R09 9 Parça 1/2" 6 Köşe Havalı Lokma Anahtar Takımı



KOD NO	FİYAT / TL
C62-R09	6

9 PC: 10, 11, 12, 13, 14, 17, 19, 21, 22 mm

■ C64-R09 9 Parça 1/2" 6 Köşe Derin Havalı Lokma Anahtar Takımı



KOD NO	FİYAT / TL
C64-R09	6

9 PC: 10, 11, 12, 13, 14, 17, 19, 21, 22 mm

■ C68-T Serisi

1/2" TORX Uçlu Havalı Lokmalar



12.5
1/2"



Krom Vanadyum Molibden çeliği, mangan fosfat kaplı yüzey

KOD NO	Uç	mm	TL	FİYAT / TL
C68-T30	T30	78	6	
C68-T40	T40	78	6	
C68-T45	T45	78	6	
C68-T50	T50	78	6	
C68-T55	T55	78	6	
C68-T60	T60	78	6	
C68-T70	T70	78	6	
C68-T80	T80	78	6	

Plastik teşhir kartı



KOD NO	Uç	mm	TL	FİYAT / TL
C68-T30X	T30	78	6	
C68-T40X	T40	78	6	
C68-T45X	T45	78	6	
C68-T50X	T50	78	6	
C68-T55X	T55	78	6	
C68-T60X	T60	78	6	
C68-T70X	T70	78	6	
C68-T80X	T80	78	6	

■ C68-H Serisi

1/2" Allen Uçlu Havalı Lokmalar



12.5
1/2"



Krom Vanadyum Molibden çeliği, mangan fosfat kaplı yüzey

KOD NO	Uç	mm	TL	FİYAT / TL
C68-H05	5	78	6	
C68-H06	6	78	6	
C68-H07	7	78	6	
C68-H08	8	78	6	
C68-H10	10	78	6	
C68-H12	12	78	6	
C68-H14	14	78	6	
C68-H17	17	78	6	
C68-H19	19	78	6	

Plastik teşhir kartı



KOD NO	Uç	mm	TL	FİYAT / TL
C68-H05X	5	78	6	
C68-H06X	6	78	6	
C68-H07X	7	78	6	
C68-H08X	8	78	6	
C68-H10X	10	78	6	
C68-H12X	12	78	6	
C68-H14X	14	78	6	
C68-H17X	17	78	6	
C68-H19X	19	78	6	

■ C68-X Serisi

1/2" XZN Uçlu Havalı Lokmalar

yeni



12.5
1/2"



Krom Vanadyum Molibden çeliği, mangan fosfat kaplı yüzey

KOD NO	Uç	mm	TL	FİYAT / TL
C68-X06	M06	78	6	
C68-X08	M08	78	6	
C68-X10	M10	78	6	
C68-X12	M12	78	6	
C68-X14	M14	78	6	
C68-X16	M16	78	6	
C68-X18	M18	78	6	

Plastik teşhir kartı



KOD NO	Uç	mm	TL	FİYAT / TL
C68-X06X	M06	78	6	
C68-X08X	M08	78	6	
C68-X10X	M10	78	6	
C68-X12X	M12	78	6	
C68-X14X	M14	78	6	
C68-X16X	M16	78	6	
C68-X18X	M18	78	6	

■ C68-RT07

7 Parça 1/2" TORX Uçlu Havalı Lokma Takımı



12.5
1/2"



KOD NO	TL	FİYAT / TL
C68-RT07	1	

7 PC: T30, T40, T45, T50, T55, T60, T70

■ C68-RH07

7 Parça 1/2" Allen Uçlu Havalı Lokma Takımı



12.5
1/2"

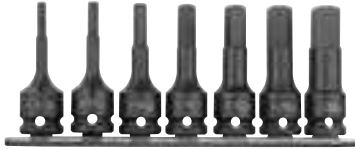

KOD NO	TL	FİYAT / TL
C68-RH07	1	

7 PC: 5, 6, 8, 10, 12, 14, 17 mm

■ C68-RX07

7 Parça 1/2" XZN Uçlu Havalı Lokma Takımı

yeni



12.5
1/2"



KOD NO	TL	FİYAT / TL
C68-RX07	1	

7 PC: M6, M8, M10, M12, M14, M16, M18



3 Lokma Anahtarlar ve Aksesuarları

■ C61-70 Serisi 1/2" Havalı Uzatma Kolları



12.5
1/2"



Krom Vanadyum Molibden çeliği, mangan fosfat kaplı yüzey

KOD NO	mm "	mm	FİYAT/TL
C61-72	75 - 3"	6	
C61-74	125 - 5"	6	

Teşhir kartlı

C61-72X	75 - 3"	6	
C61-74X	125 - 5"	6	

■ C61-80 1/2" Ünlversal Mafsäl



12.5
1/2"



Krom Vanadyum Molibden çeliği, mangan fosfat kaplı yüzey

KOD NO	mm	mm	FİYAT/TL
C61-80	63	6	

Teşhir kartlı

C61-80X	63	6	
---------	----	---	--

■ C61-91 1/2" Havalı Lokma Adaptörü - D:1/2" E:3/8"



10
3/8"



12.5
1/2"

Krom Vanadyum Molibden çeliği, mangan fosfat kaplı yüzey

KOD NO	" "	mm	mm	FİYAT/TL
C61-91	1/2 - 3/8	38	6	

Teşhir kartlı

C61-91X	1/2 - 3/8	38	6	
---------	-----------	----	---	--

■ C61-92 1/2" Havalı Lokma Adaptörü - D:1/2" E:3/4"



20
3/4"



12.5
1/2"

Krom Vanadyum Molibden çeliği, mangan fosfat kaplı yüzey

KOD NO	" "	mm	mm	FİYAT/TL
C61-92	1/2 - 3/4	48	6	

Teşhir kartlı

C61-92X	1/2 - 3/4	48	6	
---------	-----------	----	---	--

■ C72-H Serisi 3/4" 6 Köşelü Havalı Lokma Anahtarlar



DIN 3129, TS ISO 2725-2

20
3/4"



6 Köşelü, Krom Vanadyum Molibden çeliği, mangan fosfat kaplı yüzey

KOD NO	mm	mm	FİYAT/TL
C72-H19	19	51	3
C72-H21	21	51	3
C72-H22	22	51	3
C72-H24	24	51	3
C72-H27	27	54	3
C72-H30	30	54	3
C72-H32	32	57	3
C72-H33	33	57	3
C72-H34	34	57	3
C72-H36	36	57	3
C72-H38	38	57	3
C72-H41	41	58	3
C72-H46	46	63	3
C72-H50	50	68	3
C72-H55	55	73	3
C72-H60	60	75	3

1/2" Kilitli Bits Tutucu Havalı Lokmalar



yeni

BT/8000QR Serisi

5/16" ve 10 mm bits uçlar için, kilitli tutucu gövde, Krom Vanadyum Molibden çeliği, mangan fosfat kaplı yüzey



12.5
1/2"



KOD NO	mm	mm	FİYAT/TL
BT/8007QR	5/16"	54	6
BT/8008QR	10 mm	54	6

■ C74-H Serisi 3/4" 6 Köşelü Derin Havalı Lokma Anahtarlar



20
3/4"



Uzun dişli civatalar için, 6 Köşelü, Krom Vanadyum Molibden çeliği, mangan fosfat kaplı yüzey

KOD NO	mm	mm	FİYAT/TL
C74-H22	22	90	3
C74-H24	24	90	3
C74-H27	27	90	3
C74-H30	30	90	3
C74-H32	32	90	3
C74-H33	33	90	3
C74-H34	34	90	3
C74-H36	36	90	3
C74-H38	38	90	3
C74-H41	41	90	3
C74-H46	46	90	3
C74-H50	50	90	3

■ **C71-70 Serisi**
3/4" Havalı Uzatma Kolları



20
3/4"

Krom Vanadyum Molibden çeliği, mangan fosfat kaplı yüzey

KOD NO	mm	FİYAT/TL
C71-75	175 – 7"	3
C71-77	250 – 10"	3

■ **C71-91**
3/4" Havalı Lokma Adaptörü -
D:3/4" E:1/2"



12.5
1/2"

20
3/4"

Değiştirilebilir kare uçlu tasarım, Krom Vanadyum Molibden çeliği, mangan fosfat kaplı yüzey

KOD NO	"	mm	FİYAT/TL
C71-91	3/4 - 1/2	58	3

■ **C71-91R**
1/2" Yedek Kare (C71-91 için)

12.5
1/2"



C71-91 Havalı lokma adaptörü için yedek kare

KOD NO	FİYAT/TL
C71-91R	1

■ **C71-92**
3/4" Havalı Lokma Adaptörü -
D:3/4" E:1"



25
1"

20
3/4"

Krom Vanadyum Molibden çeliği, mangan fosfat kaplı yüzey

KOD NO	"	mm	FİYAT/TL
C71-92	3/4 - 1	63	3

■ **C82-H Serisi**
1" 6 Köşe Havalı Lokma Anahtarlar



DIN 3129, TS ISO 2725-2



25
1"

6 Köşe, Krom Vanadyum Molibden çeliği, mangan fosfat kaplı yüzey

KOD NO	mm	mm	FİYAT/TL
C82-H24	24	58	1
C82-H27	27	58	1
C82-H30	30	60	1
C82-H32	32	62	1
C82-H33	33	62	1
C82-H34	34	62	1
C82-H36	36	65	1
C82-H38	38	65	1
C82-H41	41	68	1
C82-H46	46	72	1
C82-H50	50	75	1
C82-H55	55	83	1
C82-H60	60	87	1
C82-H65	65	90	1
C82-H70	70	93	1
C82-H75	75	95	1
C82-H80	80	95	1

■ **C84-H Serisi**
1" 6 Köşe Derin Havalı
Lokma Anahtarlar



25
1"

Uzun dişli civatalar için, 6 Köşe, Krom Vanadyum Molibden çeliği, mangan fosfat kaplı yüzey

KOD NO	mm	mm	FİYAT/TL
C84-H24	24	90	1
C84-H27	27	90	1
C84-H30	30	90	1
C84-H32	32	90	1
C84-H33	33	90	1
C84-H34	34	90	1
C84-H36	36	90	1
C84-H38	38	95	1
C84-H41	41	95	1
C84-H46	46	95	1
C84-H50	50	100	1
C84-H55	55	105	1
C84-H60	60	110	1
C84-H65	65	115	1
C84-H70	70	120	1
C84-H75	75	135	1
C84-H80	80	135	1

■ **C81-70 Serisi**
1" Havalı Uzatma Kolları



25
1"

Krom Vanadyum Molibden çeliği, mangan fosfat kaplı yüzey

KOD NO	mm	FİYAT/TL
C81-75	175 – 7"	1
C81-78	250 – 10"	1

■ **C81-91**
1" Havalı Lokma Adaptörü



20
3/4"

25
1"

Krom Vanadyum Molibden çeliği, mangan fosfat kaplı yüzey

KOD NO	"	mm	FİYAT/TL
C81-91	1 - 3/4	70	1

4

CETA FORM[®]

Tork Anahtarları



Exacto Tork Anahtarları

Tork anahtarları pek çok endüstride tork kontrollü sıkıştırma yapma maksatlı üretilmiştir. Otomotivden inşaatla pek çok sektörde tork kontrollü sıkıştırma gittikçe önem kazanmaktadır. Tüm Ceta Form tork anahtarları tek tek kalibre edilir ve tüketiciye kalibrasyon sertifikası ile sunulur.



6.3
1/4" 10
3/8" 12.5
1/2"

D02F Serisi

Exacto Tork Anahtarları (Pencere Göstergeli)

DIN/EN ISO 6789



12.5
1/2" ±3%

Klik tip cıvırlı kafa mekanizması, (45-dişli), ±3% hassasiyet, Nm / lbf.ft skalalı, kilitleyici, plastik kutulu
Her ürün seri numaralı ve DIN ISO 6789 kalibrasyon sertifikalıdır.

KOD NO	Nm	"	mm	FİYAT/TL
D02F-0125	1 - 25	1/4	290	1
D02F-1105	5 - 50	3/8	360	1
D02F-1110	10 - 100	3/8	405	1
D02F-2110	10 - 100	1/2	405	1
D02F-2120	20 - 200	1/2	500	1
D02F-2130	60 - 300	1/2	595	1

D03F Serisi

3/4" Duo Tork Anahtarları (Skala Göstergeli)

DIN/EN ISO 6789



20
3/4" ±4%

Klik tip cıvırlı kafa mekanizması, (48-dişli), ±4% hassasiyet, Nm / lbf.ft baskılı skala, sağ/sol mekanizma, kilitleyici ayar mekanizması, plastik kutulu
Her ürün seri numaralı ve DIN ISO 6789 kalibrasyon sertifikalıdır.

KOD NO	Nm	"	mm	FİYAT/TL
D03F-3155	110-550	918	1	
D03F-3175	150-750	1125	1	
D03F-3110	200-1000	1200	1	

D02F-R Serisi

Tork Anahtarı Yedek Parça Takımları (D02F Serisi için)



KOD NO	"	FİYAT/TL
D02F-01R	1/4"	1
D02F-11R	3/8"	1
D02F-21R	1/2"	1

D03F-31R

Tork Anahtarı Yedek Parça Takımı (D03F Serisi için)



KOD NO	"	FİYAT/TL
D03F-31R	3/4"	1

D03-21 Serisi

1/2" KLASİK Seri Tork Anahtarları

DIN/EN ISO 6789



12.5
1/2" ±4%

Klik tip sabit kare sürücülü, ±4% hassasiyet, Nm / kgf.m / lbf.ft / lbf.in skalalı, plastik kutulu
Her ürün seri numaralı ve DIN ISO 6789 kalibrasyon sertifikalıdır.

KOD NO	Nm	"	mm	FİYAT/TL
D03-2114	25 - 135	1/2	556	1
D03-2123	50 - 225	1/2	585	1
D03-2133	70 - 330	1/2	805	1

D03-21R

1/2" Yedek Kare (D03-21 Serisi için)

12.5
1/2"



KOD NO	FİYAT/TL
D03-21R	1

D06-21

1/2" Tork Açığı Mastarı

12.5
1/2"



Tork anahtarları ile açılı sıkma yapmak için kullanılır, plastik gövde

KOD NO	mm	FİYAT/TL
D06-21	52	1

D20-P Serisi

Tork Arttırıcı Takımları



Yüksek tork ihtiyaçlarında ± 6% hassasiyette 3 katına kadar tork çıkışı, her bir takımında tork arttırıcısı sabitlemek için Z ve düz tip kol uzatma

P2131 max giriş: 500 Nm max çıkış: 1.500 Nm, P3141 max giriş: 1000 Nm max çıkış: 3.000 Nm

KOD NO	"	FİYAT/TL
D20-P2131	1/2 - 3/4	1
D20-P3141	3/4 - 1	1

5

CETA FORM[®]

Tornavidalar ve Bits Uçlar



C-Plus Tornavida Programı

2003 yılından beri el aletleri pazarında yer alan C-PLUS serimiz 2014 yılında CETA FORM tasarım laboratuvarında tamamen yeniden tasarlanmıştır.

Optimize edilmiş uç geometrisi ve yeni alaşımli çelik bileşimi sayesinde süngü kalitesi belirgin şekilde iyileştirilmiş ve daha yüksek tork değerlerine ulaşılmıştır.



Yüksek çevirme kuvveti gerektiren durumlar için **XL** tasarım bölgesi



Hızlı döndürme gerektiren durumlar için **S** tasarım bölgesi.

Geliştirilmiş ergonomik sap sayesinde az güç harcanarak yüksek güç aktarımı sağlanır. Yoğun kullanımlarda bile daha az yorgunluk oluşur.

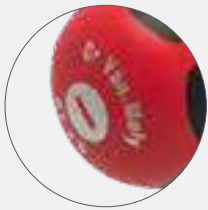

Doğru tornavidanın kolay seçimi için tepe baskılı tasarım

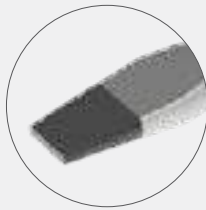

Vidaya tam oturma sağlayan hassas toleranslarda işlenmiş uçlar



■ F10 Serisi/ C

C-PLUS Düz Uçlu Tornavidalar (Kabin Tipi)

DIN TS ISO 2380-1



Paralel uçlu, klemenslere uygun, Krom Vanadyum Molibden çeliği, mat krom kaplı yüzey, C-PLUS ergonomik sap

KOD NO	Ømm	mm	mm	FİYAT / TL
F10-025-075	2.5	75	12	
F10-030-075	3.0	75	12	
F10-030-100	3.0	100	12	
F10-035-100	3.5	100	12	
F10-040-075	4.0	75	12	
F10-040-100	4.0	100	12	
F10-040-125	4.0	125	12	
F10-040-150	4.0	150	12	
F10-055-100	5.5	100	12	
F10-055-125	5.5	125	12	
F10-055-150	5.5	150	12	
F10-055-200	5.5	200	12	

■ F10 Serisi / W

C-PLUS Düz Uçlu Tornavidalar (Atölye Tipi)

DIN TS ISO 2380-1

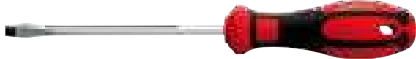

Dövme tip ezgili uç, Krom Vanadyum Molibden çeliği, mat krom kaplı yüzey, C-PLUS ergonomik sap

F12-065-150 kabin tipi dizayn

KOD NO	Ømm	mm	mm	FİYAT / TL
F10-065-100	6.5	100	12	
F10-065-125	6.5	125	12	
F10-065-150	6.5	150	12	
F12-065-150*	6.5	150	12	
F10-065-200	6.5	200	12	
F10-080-150	8.0	150	12	
F10-080-175	8.0	175	12	
F10-100-200	10.0	200	12	
F10-120-250	12.0	250	12	

■ F10-300 Serisi

C-PLUS Düz Uçlu Uzun Tornavidalar

DIN TS ISO 2380-1



Derin yerler için extra uzun süngü, Krom Vanadyum Molibden çeliği, mat krom kaplı yüzey, C-PLUS ergonomik sap

KOD NO	Ømm	mm	mm	FİYAT / TL
F10-040-300	4.0	300	12	
F10-055-300	5.5	300	12	
F10-065-300	6.5	300	12	

■ F11 Serisi

C-PLUS Düz Uçlu Tornavidalar (Somunlu)

DIN TS ISO 2380-1



Yüksek güç aktarımı için anahtar somunlu dizayn, Krom Vanadyum Molibden çeliği, mat krom kaplı yüzey, C-PLUS ergonomik sap

KOD NO	Ømm	mm	mm	FİYAT / TL
F11-055-100	5.5	100	10	12
F11-065-125	6.5	125	10	12
F11-080-150	8.0	150	13	12
F11-100-175	10.0	175	13	12

■ F13 Serisi

C-PLUS Topaç Düz Uçlu Tornavidalar

DIN TS ISO 2380-1



Dar alanlar için kısa süngü, Krom-Vanadyum-Molibden çeliği, mat krom kaplı yüzey, C-PLUS ergonomik sap

KOD NO	Ømm	mm	mm	FİYAT / TL
F13-040-025	4.0	25	12	
F13-055-025	5.5	25	12	
F13-065-025	6.5	25	12	

■ F14 Serisi

C-PLUS Yıldız Uçlu Tornavidalar

DIN ISO 8764-1, TS 59-5

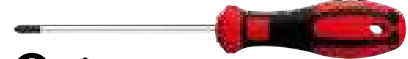

Krom Vanadyum Molibden çeliği, mat krom kaplı yüzey, C-PLUS ergonomik sap

KOD NO	+	mm	mm	FİYAT / TL
F14-000-060	PH0	60	12	
F14-000-080	PH0	80	12	
F14-001-080	PH1	80	12	
F14-001-100	PH1	100	12	
F14-001-125	PH1	125	12	
F14-001-200	PH1	200	12	
F14-002-100	PH2	100	12	
F14-002-125	PH2	125	12	
F14-002-150	PH2	150	12	
F14-002-200	PH2	200	12	
F14-003-150	PH3	150	12	
F14-004-200	PH4	200	12	

■ F14-300 Serisi

C-PLUS Yıldız Uçlu Uzun Tornavidalar

DIN ISO 8764-1, TS 59-5



Derin yerler için extra uzun süngü, Krom Vanadyum Molibden çeliği, mat krom kaplı yüzey, C-PLUS ergonomik sap

KOD NO	+	mm	mm	FİYAT / TL
F14-001-300	PH1	300	12	
F14-002-300	PH2	300	12	

■ F15 Serisi

C-PLUS Yıldız Uçlu Tornavidalar (Somunlu)

DIN ISO 8764-1, TS 59-5



Yüksek güç aktarımı için anahtar somunlu dizayn, Krom Vanadyum Molibden çeliği, mat krom kaplı yüzey, C-PLUS ergonomik sap

KOD NO	+	mm	mm	FİYAT / TL
F15-001-080	PH1	80	8	12
F15-002-100	PH2	100	10	12
F15-003-150	PH3	150	13	12

■ F16 Serisi

C-PLUS Topaç Yıldız Uçlu Tornavidalar

DIN ISO 8764-1, TS 59-5



Dar alanlar için kısa süngü, Krom-Vanadyum-Molibden çeliği, mat krom kaplı yüzey, C-PLUS ergonomik sap

KOD NO	+	mm	mm	FİYAT / TL
F16-001-025	PH1	25	12	
F16-002-025	PH2	25	12	

■ F17 Serisi

C-PLUS Pozidriv Uçlu Tornavidalar

DIN ISO 8764-1, TS 59-5



Krom Vanadyum Molibden çeliği, mat krom kaplı yüzey, C-PLUS ergonomik sap

KOD NO	+	mm	mm	FİYAT / TL
F17-000-060	PZ0	60	12	
F17-001-080	PZ1	80	12	
F17-002-100	PZ2	100	12	
F17-002-125	PZ2	125	12	
F17-003-150	PZ3	150	12	
F17-004-200	PZ4	200	12	

F17 Serisi / TP

C-PLUS Topaç Pozitiv Uçlu Tornavidalar

DIN ISO 8764-1, TS 59-5



Dar alanlar için kısa süngü, Krom Vanadyum Molibden çeliği, mat krom kaplı yüzey, C-PLUS ergonomik sap

KOD NO	+	mm	FİYAT / TL
F17-001-025	PZ1	25	12
F17-002-025	PZ2	25	12

F18 Serisi

C-PLUS TORX Uçlu Tornavidalar

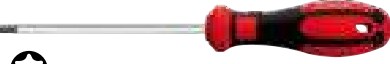

Krom Vanadyum Molibden çeliği, mat krom kaplı yüzey, C-PLUS ergonomik sap

KOD NO	T	mm	FİYAT / TL
F18-005-060	T5	60	12
F18-006-060	T6	60	12
F18-007-060	T7	60	12
F18-008-060	T8	60	12
F18-009-060	T9	60	12
F18-010-080	T10	80	12
F18-015-080	T15	80	12
F18-020-100	T20	100	12
F18-025-100	T25	100	12
F18-027-115	T27	115	12
F18-030-115	T30	115	12
F18-040-130	T40	130	12
F18-045-130	T45	130	12

F18-300 Serisi

C-PLUS TORX Uçlu Uzun Tornavidalar



Derin yerler için extra uzun süngü, Krom Vanadyum Molibden çeliği, mat krom kaplı yüzey, C-PLUS ergonomik sap

KOD NO	T	mm	FİYAT / TL
F18-015-300	T15	300	12
F18-020-300	T20	300	12
F18-025-300	T25	300	12
F18-030-300	T30	300	12

F19 Serisi

C-PLUS Delikli TORX Uçlu Tornavidalar

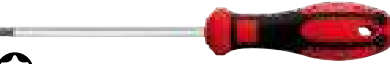

Pimli dişi TORX vidalar için, Krom Vanadyum Molibden çeliği, mat krom kaplı yüzey, C-PLUS ergonomik sap

KOD NO	T	mm	FİYAT / TL
F19-010-080	T10	80	12
F19-015-080	T15	80	12
F19-020-100	T20	100	12
F19-025-100	T25	100	12
F19-027-115	T27	115	12
F19-030-115	T30	115	12
F19-040-130	T40	130	12

F20 Serisi

C-PLUS Lokma Uçlu Tornavidalar

DIN 3125, ISO 2236, TS 3793



25 mm lokma derinliği, Krom Vanadyum Molibden çeliği, mat krom kaplı yüzey, C-PLUS ergonomik sap

KOD NO	mm	FİYAT / TL	
F20-040-125	4	125	12
F20-050-125	5	125	12
F20-055-125	5.5	125	12
F20-060-125	6	125	12
F20-070-125	7	125	12
F20-080-125	8	125	12
F20-090-125	9	125	12
F20-100-125	10	125	12
F20-110-125	11	125	12
F20-120-125	12	125	12
F20-130-125	13	125	12
F20-140-125	14	125	12

F20A Serisi

C-PLUS Lokma Uçlu Tornavidalar - Inch



25 mm lokma derinliği, Krom Vanadyum Molibden çeliği, mat krom kaplı yüzey, C-PLUS ergonomik sap

KOD NO	"	FİYAT / TL	
F20A-0104	1/4	125	12
F20A-0516	5/16	125	12
F20A-0308	3/8	125	12
F20A-0102	1/2	125	12

F20D Serisi

C-PLUS Lokma Uçlu Tornavidalar (Boru Tipi Süngü)



Özellikle uzun yivli metrik civatalarda kullanım için, Krom Vanadyum Molibden çeliği, mat krom kaplı yüzey, C-PLUS ergonomik sap

KOD NO	mm	FİYAT / TL	
F20D-070-150	7	150	12
F20D-080-150	8	150	12

F21 Serisi

C-PLUS Lokma Uçlu Tornavidalar (Bükülebilir Süngü)

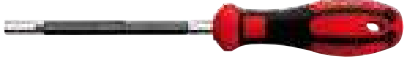

Güçlü sarmal yaylı bükülebilir süngü, dar alanlarda çalışmaya uygun tasarım, C-PLUS ergonomik sap

KOD NO	mm	FİYAT / TL	
F21-060-150	6	150	12
F21-070-150	7	150	12
F21-080-150	8	150	12
F21-100-150	10	150	12

F22 Serisi

C-PLUS Allen Uçlu Tornavidalar



Krom Vanadyum Molibden çeliği, nikel kaplı yüzey, C-PLUS ergonomik sap

KOD NO	mm	FİYAT / TL	
F22-025-100	2.5	100	12
F22-040-100	4	100	12
F22-050-100	5	100	12
F22-060-125	6	125	12
F22-080-150	8	150	12
F22-100-150	10	150	12

F23 Serisi

C-PLUS Topbaşı Allen Uçlu Tornavidalar



25°'ye kadar çalışma açısı, Krom Vanadyum Molibden çeliği, mat krom kaplı yüzey, C-PLUS ergonomik sap

KOD NO	mm	FİYAT / TL	
F23-025-100	2.5	100	12
F23-030-100	3	100	12
F23-040-100	4	100	12
F23-050-100	5	100	12
F23-060-125	6	125	12
F23-080-150	8	150	12
F23-100-150	10	150	12

F24 Serisi

C-PLUS Kare Uçlu Tornavidalar



Robertson (Kare) yuvalı vidalar için, Krom Vanadyum Molibden çeliği, mat krom kaplı yüzey, C-PLUS ergonomik sap

KOD NO	mm	FİYAT / TL	
F24-001-100	No.1	100	12
F24-002-125	No.2	125	12
F24-003-150	No.3	150	12

F25 Serisi C-PLUS TRI-WING Uçlu Tornavidalar



Özellikle havacılık sektöründe kullanılan 3 kanatlı vidalar için, Krom-Vanadyum-Molibden çeliği, mat krom kaplı yüzey, C-PLUS ergonomik sap

KOD NO			FİYAT / TL
F25-002-080	TW2	80	12
F25-003-080	TW3	80	12
F25-004-100	TW4	100	12
F25-005-100	TW5	100	12

F99-501 5 Parça C-PLUS Tornavida Takımı - Düz/Yıldız



x3

x2



KOD NO		FİYAT / TL
F99-501	1	

F10 2.5x75, 4.0x100, 5.5x125 mm
F14 PH1x80, PH2x100 mm

F20-B05 5 Parça C-PLUS Lokma Uçlu Tornavida Takımı

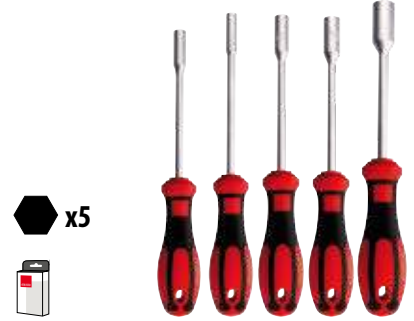

x5



KOD NO		FİYAT / TL
F20-B05	1	

F20 6x125, 7x125, 8x125, 10x125, 13x125 mm

F99-403 4 Parça C-PLUS Tornavida Takımı - Yıldız

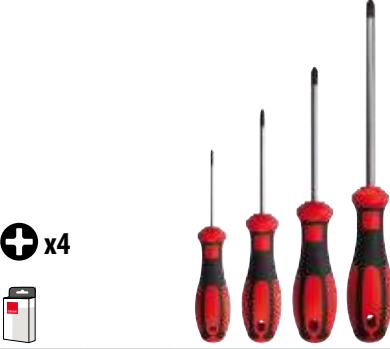

x4



KOD NO		FİYAT / TL
F99-403	1	

F14 PH0x60, PH1x80, PH2x100, PH3x150

F99-501P 5 Parça C-PLUS Tornavida Takımı - Düz/Pozidriv



x3

x2



KOD NO		FİYAT / TL
F99-501P	1	

F10 2.5x75, 4.0x100, 5.5x125 mm
F17 PZ1x80, PZ2x100 mm

F99-601 6 Parça C-PLUS Tornavida Takımı - Düz/Yıldız

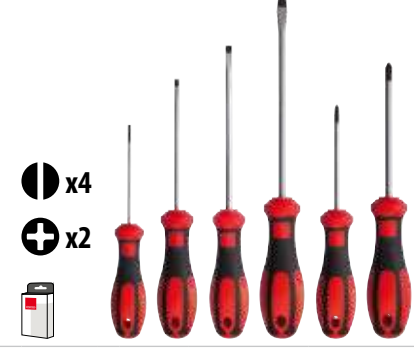

x4

x2



KOD NO		FİYAT / TL
F99-601	1	

F10 3.0x75, 4.0x100, 5.5x125, 6.5x150 mm
F14 PH1x80, PH2x100 mm

F99-403P 4 Parça C-PLUS Tornavida Takımı - Pozidriv

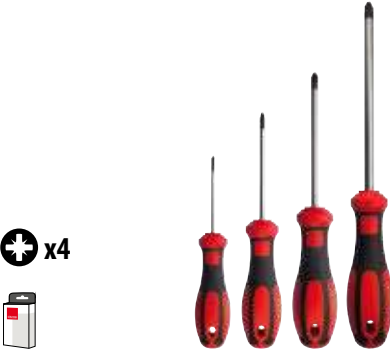

x4



KOD NO		FİYAT / TL
F99-403P	1	

F17 PZ0x60, PZ1x80, PZ2x100, PZ3x150

F99-502 5 Parça C-PLUS Tornavida Takımı - Düz



x5



KOD NO		FİYAT / TL
F99-502	1	

F10 3.0x75, 4.0x100, 5.5x125, 6.5x150, 8.0x150 mm

F99-602 6 Parça C-PLUS Tornavida Takımı - Düz/Pozidriv

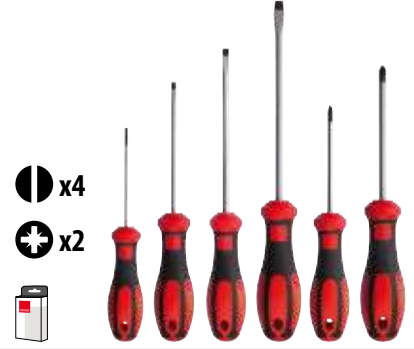

x4

x2



KOD NO		FİYAT / TL
F99-602	1	

F10 3.0x75, 4.0x100, 5.5x125, 6.5x150 mm
F17 PZ1x80, PZ2x100 mm

F99-605
6 Parça C-PLUS Tornavida Takımı - TORX



x6



KOD NO FİYAT/TL

F99-605 1

F18 T10x80, T15x80, T20x100, T25x100, T30x115, T40x130 mm

F99-702
7 Parça C-PLUS Tornavida Takımı - Düz/Pozidriv

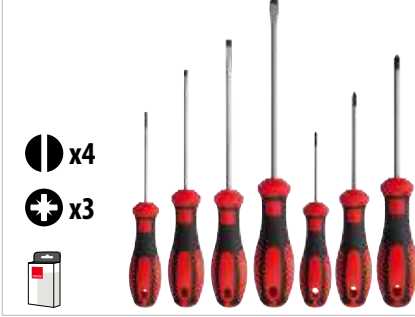

x4

x3



KOD NO FİYAT/TL

F99-702 1

F10 3.0x75, 4.0x100, 5.5x125, 6.5x150 mm
F17 PZ0x60, PZ1x80, PZ2x100 mm

SF99 Serisi
C-PLUS Tornavida Takımı Teşhir Setleri



KOD NO FİYAT/TL

SF99-601 1

12x F99-601

SF99-602 1

12x F99-602

SF99-701 1

12x F99-701

SF99-702 1

12x F99-702

SF99-601V 1

12x F99-601V

SF99-602V 1

12x F99-602V

F99-606
6 Parça C-PLUS Tornavida Takımı - Delikli TORX



x6



KOD NO FİYAT/TL

F99-606 1

F19 T10x80, T15x80, T20x100, T25x100, T30x115, T40x130 mm

F99-601V
7 Parça C-PLUS Tornavida Takımı - Düz/Yıldız + Kontrol Kalemi



x5

x2



KOD NO FİYAT/TL

F99-601V 1

F10 3.0x75, 4.0x100, 5.5x125, 6.5x150 mm
F14 PH1x80, PH2x100 mm
6106 Büyük Kontrol Kalemi

F99-701
7 Parça C-PLUS Tornavida Takımı - Düz/Yıldız

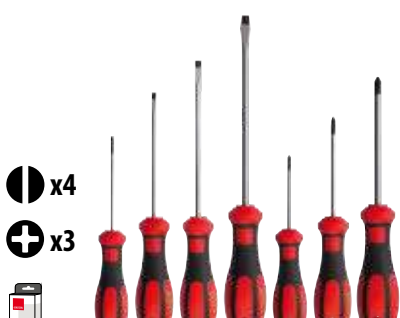

x4

x3



KOD NO FİYAT/TL

F99-701 1

F10 3.0x75, 4.0x100, 5.5x125, 6.5x150 mm
F14 PH0x60, PH1x80, PH2x100 mm

F99-602V
7 Parça C-PLUS Tornavida Takımı - Düz/Pozidriv + Kontrol Kalemi

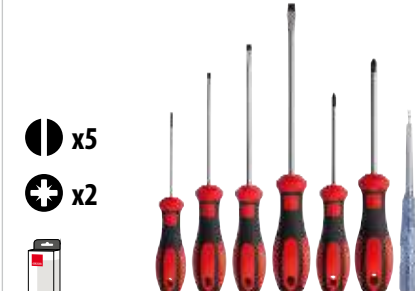

x5

x2



KOD NO FİYAT/TL

F99-602V 1

F10 3.0x75, 4.0x100, 5.5x125, 6.5x150 mm
F17 PZ1x80, PZ2x100 mm
6106 Büyük Kontrol Kalemi

F99-901
9 Parça C-PLUS Tornavida Takımı (Deri çantalı) - Düz/Yıldız/Pozidriv + Kontrol Kalemi



x5

x2

x2

KOD NO FİYAT/TL

F99-901 1

F10 3.0x75, 4.0x100, 5.5x125, 6.5x150 mm
F14 PH1x80, PH2x100 mm
F17 PZ1x80, PZ2x100 mm
6106 Büyük Kontrol Kalemi

TOREX Torna vidalar

Ceta Form'un klasik haline gelmiş ve Türk kullanıcısı tarafından özellikle talep edilen torna vida serisi sap ergonomisinde yapılan revizyon ile tekrar karşınızda

Hassas işlenmiş vidaya tam oturan dökülmeyen siyah kaplamalı uçlar

Sertleştirilmiş Krom Vanadyum Molibden çeliği

Konforlu kavrama sağlayan, yağ, asit ve benzine dayanıklı plastik sap



4100M Serisi TOREX Düz Uçlu Torna vidalar

DIN TS ISO 2380-1



Krom Vanadyum Molibden çeliği, mat krom kaplı yüzey, TOREX ergonomik sap

KOD NO	Ømm	mm	FİYAT / TL
4100/31M	3.0	75	12
4100/32M	3.0	100	12
4100/41M	4.0	75	12
4100/42M	4.0	100	12
4100/43M	4.0	125	12
4100/44M	4.0	150	12
4100/52M	5.5	100	12
4100/53M	5.5	125	12
4100/54M	5.5	150	12
4100/62M	6.5	100	12
4100/63M	6.5	125	12
4100/64M	6.5	150	12
4100/74M	8.0	150	12
4100/75M	8.0	175	12
4100/86M	10.0	200	12
4100/107M	12.0	250	12

4200M Serisi TOREX Yıldız Uçlu Torna vidalar

DIN ISO 8764-1, TS 59-5



Krom Vanadyum Molibden çeliği, mat krom kaplı yüzey, TOREX ergonomik sap

KOD NO	+	mm	FİYAT / TL
4200/30M	PH0	60	12
4200/31M	PH0	80	12
4200/51M	PH1	80	12
4200/52M	PH1	100	12
4200/53M	PH1	125	12
4200/56M	PH1	200	12
4200/62M	PH2	100	12
4200/63M	PH2	125	12
4200/64M	PH2	150	12
4200/66M	PH2	200	12
4200/84M	PH3	150	12
4200/106M	PH4	200	12

4300M Serisi TOREX Pozitiv Uçlu Torna vidalar

DIN ISO 8764-1 TS 59-5



Krom Vanadyum Molibden çeliği, mat krom kaplı yüzey, TOREX ergonomik sap

KOD NO	+	mm	FİYAT / TL
4300/30M	PZ0	60	12
4300/51M	PZ1	80	12
4300/62M	PZ2	100	12
4300/84M	PZ3	150	12

4100M Serisi / TP TOREX Topaç Düz Uçlu Torna vidalar

DIN TS ISO 2380-1



Dar alanlar için kısa süngü, Krom Vanadyum Molibden çeliği, mat krom kaplı yüzey, TOREX ergonomik sap

KOD NO	Ømm	mm	FİYAT / TL
4100/TP40M	4.0	25	12
4100/TP55M	5.5	25	12
4100/TP65M	6.5	25	12

4200M Serisi / TP TOREX Topaç Yıldız Uçlu Torna vidalar

DIN ISO 8764-1, TS 59-5



Dar alanlar için kısa süngü, Krom Vanadyum Molibden çeliği, mat krom kaplı yüzey, TOREX ergonomik sap

KOD NO	+	mm	FİYAT / TL
4200/TP1M	PH1	25	12
4200/TP2M	PH2	25	12



Plastik Askı



Torna vidaları plastik askılı olarak sipariş etmek için standart ürün kodlarının sonuna "X" ekleyiniz. Plastik askı farkı brüt TL' dir.

4400M Serisi
TOREX TORX Uçlu Tornavidalar



Krom Vanadyum Molibden çeliği, mat krom kaplı yüzey, TOREX ergonomik sap

KOD NO	mm	mm	FİYAT / TL
4400/T10M	T10	80	12
4400/T15M	T15	80	12
4400/T20M	T20	100	12
4400/T25M	T25	100	12
4400/T27M	T27	115	12
4400/T30M	T30	115	12
4400/T40M	T40	130	12

4000M/4ST4
4 Parça TOREX Tornavida Takımı - Yıldız



x4



KOD NO	FİYAT / TL
4000M/4ST4	1

4200M PH0x60, PH1x80, PH2x100, PH3x150

1300M/5ST1
5 Parça TOREX Lokma Uçlu Tornavida Takımı

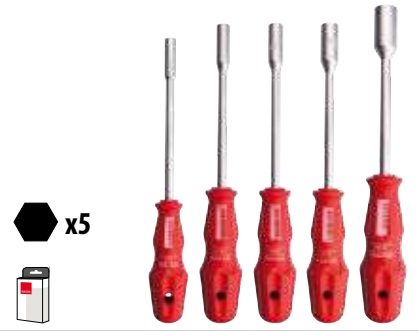

x5



KOD NO	FİYAT / TL
1300M/5ST1	1

1300M 6x125, 7x125, 8x125, 10x125, 13x125 mm

1300M Serisi
TOREX Lokma Uçlu Tornavidalar

DIN ISO 3125, ISO 2236, TS 3793



25 mm lokma derinliği, Krom Vanadyum Molibden çeliği, mat krom kaplı yüzey, TOREX ergonomik sap

KOD NO	mm	mm	FİYAT / TL
1304M	4	125	12
1305M	5	125	12
1355M	5,5	125	12
1306M	6	125	12
1307M	7	125	12
1308M	8	125	12
1309M	9	125	12
1310M	10	125	12
1311M	11	125	12
1312M	12	125	12
1313M	13	125	12
1314M	14	125	12

4000M/5ST1
5 Parça TOREX Tornavida Takımı - Düz/Yıldız



x3

x2



KOD NO	FİYAT / TL
4000M/5ST1	1

4100M 3.0x75, 4.0x100, 5.5x125 mm
4200M PH1x80, PH2x100 mm

4000M/6ST1
6 Parça TOREX Tornavida Takımı - Düz/Yıldız



x4

x2



KOD NO	FİYAT / TL
4000M/6ST1	1

4100M 3.0x75, 4.0x100, 5.5x125, 6.5x150 mm
4200M PH1x80, PH2x100 mm

4000M/5ST3
5 Parça TOREX Tornavida Takımı - Düz



x5



KOD NO	FİYAT / TL
4000M/5ST3	1

4100M 3.0x75, 4.0x100, 5.5x125, 6.5x150, 8.0x150 mm

4000M/6ST2
6 Parça TOREX Tornavida Takımı - Düz/Pozidriv



x4

x2



KOD NO	FİYAT / TL
4000M/6ST2	1

4100M 3.0x75, 4.0x100, 5.5x125, 6.5x150 mm
4300M PZ1x80, PZ2x100 mm

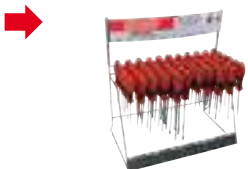

4400M/6ST1 6 Parça TOREX Tornavida Takımı - TORX

 x6



KOD NO



FİYAT / TL

4400M/6ST1

1



4400M

T10x80, T15x80, T20x100, T25x100, T30x115, T40x130 mm

4000M/7ST1 7 Parça TOREX Tornavida Takımı - Düz/Yıldız

 x4

 x3



KOD NO



FİYAT / TL

4000M/7ST1

1



4100M

3.0x75, 4.0x100, 5.5x125, 6.5x150 mm



4200M

PH0x60, PH1x80, PH2x100 mm

4000M/7ST2 7 Parça TOREX Tornavida Takımı - Düz/Pozidriv

 x4

 x3



KOD NO



FİYAT / TL

4000M/7ST2

1



4100M

3.0x75, 4.0x100, 5.5x125, 6.5x150 mm



4300M

PZ0x60, PZ1x80, PZ2x100 mm

S4000M/ST Serisi TOREX Tornavida Takımı Teşhir Setleri



KOD NO



FİYAT / TL

S4000M/6ST1

1

12x 4000M/6ST1

S4000M/6ST2

1

12x 4000M/6ST2

S4000M/7ST1

1

12x 4000M/7ST1

S4000M/7ST2

1

12x 4000M/7ST2

4000M/9ST1 9 Parça TOREX Tornavida Takımı (Deri çantalı) - Düz/Yıldız/Pozidriv + Kontrol Kalemi

 x5

 x2

 x2



KOD NO



FİYAT / TL

4000M/9ST1

1

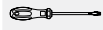

4100M

3.0x75, 4.0x100, 5.5x125, 6.5x150 mm



4200M

PH1x80, PH2x100 mm

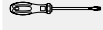

4300M

PZ1x80, PZ2x100 mm



6106

Büyük Kontrol Kalemi

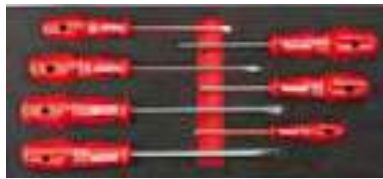

Ceta Form Multi-Sistem

Değişken Uçlu Tornavida Programı



- Teleskopik süngü tasarımı sayesinde çeşitli süngü boylarında kullanım avantajı sağlar
- Lokma adaptörü ve bits tutucular mevcuttur
- Bütün değişken uçlu tornavida süngüleri Krom Vanadyum Molibden çeliğinden üretilmiştir
- 8002QH teleskopik tutucu sap tornavida süngülerini güvenli ve hızlı bir şekilde tutar



8002QH
C-PLUS Teleskopik Tutucu Sap
(Multi-Sistem Teleskopik Süngüler için)

Multi-Sistem 1/4" Q Serisi teleskopik süngü ve adaptörler için, hızlı süngü değişimi, güvenli tutuş, C-PLUS ergonomik sap **6 mm eski model Multi-Sistem Süngü ve adaptörleri için uygun değildir.**

KOD NO	Ø"	mm	TL	FİYAT / TL
8002QH	1/4	130	6	

8102Q
Multi-Sistem Lokma Adaptörü (Teleskopik)

1/4" Altıköşe süngü, 1/4" lokmalar ile kullanıma uygun, lokma sabitleme bilyalı mekanizma, teleskopik yivli gövde, Krom Vanadyum çeliği, mat krom kaplı yüzey **8002 kodlu ürün ile kullanıma uygun değildir.**

KOD NO	"	mm	TL	FİYAT / TL
8102Q	1/4	175	6	

8312Q
Multi-Sistem Yıldız Kombine Süngü (Teleskopik)
DIN ISO 8764-1

1/4" Altıköşe, teleskopik yivli gövde, Krom Vanadyum Molibden çeliği, mat krom kaplı yüzey **8002 kodlu ürün ile kullanıma uygun değildir.**

KOD NO	+	mm	TL	FİYAT / TL
8312Q	PH1 / PH2	175	6	

8101Q
Multi-Sistem Bits Tutucu Adaptör (Teleskopik)

1/4" Altıköşe süngü, 1/4" bitsler ile kullanıma uygun, mıknatıslı paslanmaz çelik tutuculu, teleskopik yivli gövde, Krom Vanadyum çeliği, mat krom kaplı yüzey **8002 kodlu ürün ile kullanıma uygun değildir.**

KOD NO	Ø"	mm	TL	FİYAT / TL
8101Q	1/4	175	6	

8246Q
Multi-Sistem Düz Kombine Süngü (Teleskopik)
DIN ISO 2380-1

1/4" Altıköşe, teleskopik yivli gövde, Krom Vanadyum Molibden çeliği, mat krom kaplı yüzey **8002 kodlu ürün ile kullanıma uygun değildir.**

KOD NO	Ømm	mm	TL	FİYAT / TL
8246Q	4.0 / 6.0	175	6	

8412Q
Multi-Sistem Pozidriv Kombine Süngü (Teleskopik)
DIN ISO 8764-1

1/4" Altıköşe, teleskopik yivli gövde, Krom Vanadyum Molibden çeliği, mat krom kaplı yüzey **8002 kodlu ürün ile kullanıma uygun değildir.**

KOD NO	+	mm	TL	FİYAT / TL
8412Q	PZ1 / PZ2	175	6	

8500Q Serisi Multi-Sistem TORX Kombine Süngüler (Teleskopik)



1/4" Altköşe, teleskopik yivli gövde, Krom Vanadyum Molibden çeliği, mat krom kaplı yüzey
8002 kodlu ürün ile kullanıma uygun değildir.

KOD NO				FİYAT/TL
8515Q	T15 / T20	175	6	
8525Q	T25 / T30	175	6	

8000/PH3 3 Parça Multi-Sistem Allen Takım



KOD NO		FİYAT/TL
8000/PH3	1	

- 8800 3.0/4.0, 5.0/6.0 mm
- 8002 6x130 mm

Z Serisi Düz Uçlu Z Tornavidalar TS 59-2/1-2



Dar çalışma alanlarında kullanım için, Krom Vanadyum çeliği, nikel kaplı yüzey, opak sap

KOD NO				FİYAT/TL
Z/40	4.0	100	12	
Z/55	5.5	125	12	

8000Q/M15 15 Parça Multi-Sistem Takım



KOD NO		FİYAT/TL
8000Q/M15	1	

- 8246Q 4.0/6.0 mm
- 8312Q PH1/PH2
- 8412Q PZ1/PZ2
- 8500Q T15/T20, T25/T30
- 8102Q 1/4"x175 mm
- C02-H 5.5, 6, 7, 8, 10, 11, 12, 13 mm
- 8002QH 1/4"x130 mm

3100/TF2 Değişken Uçlu Tornavida DIN ISO 2380-1/2, DIN ISO 8764-1/2



Çift uçlu süngü, Krom Vanadyum çeliği, parlak nikel kaplı yüzey, TOREX ergonomik sap

KOD NO					FİYAT/TL
3100/TF2	PH2 / 6.0	175	12		

Z/12 Yıldız Uçlu Z Tornavida TS 59-2/1-2



Dar çalışma alanlarında kullanım için, Krom Vanadyum çeliği, nikel kaplı yüzey, opak sap

KOD NO				FİYAT/TL
Z/12	PH1 x PH2	100	1	



1) Tornavida süngüsünü serbest bırakmak için mekanizmayı aşağı çekiniz



2) Mekanizma çekili halde iken istenilen süngü boyunu ayarlayınız 80-150 mm



3) Ayarlanan süngü mesafesini kilitlemek için mekanizmayı serbest bırakınız

FX-MD Mıknatıslama Aleti



Tornavida, bits uç, allen anahtar vb. aletleri mıknatıslama ve mıknatısını alma amacıyla kullanılır

KOD NO	GxYxD/mm		FİYAT/TL
FX-MD	51x49x29	25	

CETA FORM Bitsler ve Aksesuarlar

Ceta Form'un sektördeki profesyonellerin işlerini kolaylaştıracak şekilde tasarlanan farklı bitsleri ile hem iş gücünden hem de zamandan tasarruf edin.



Geniş Ölçü ve Uç Çeşitliliği



Farklı kullanım alanları için farklı özellikte bits uçlar

Darbeli Kullanım Bitsleri



Bu grup yüksek kuvvetli vidalama makinaları (örneğin; 18V darbeli vidalamalar) ile kullanım için üretilmiştir. Çok yüksek kuvvetlere dayanabilir.

DuraMax Bitsler



Normal bitslerden daha sert olacak şekilde ısı işlem görmüştür. Özellikle yumuşak malzemelere (örneğin; ahşap) yapılan vidalamalarda aşınmaya karşı daha dayanıklıdır.

Standart Bitsler



Genel amaçlı kullanım içindir. 2015 yılı içinde malzeme revizyonu yapılarak kullanım ömrü yüksek oranda arttırılmıştır.



Darbeli Kullanım için Bits Uçlar

Ceta Form darbeli vidalama makinalarının pazarda her geçen gün artan kullanımını değerlendirerek, darbeli kullanıma özel bits ve tutucu programını geliştirdi. Standart bits uçların yetersiz kaldığı bu özel kullanım alanında yeni serimiz rakipsiz performans sunar.



E6.3 ve C6.3 profillere optimize edilmiş torsion bölgesi sayesinde darbeli kullanımlarda son derece uzun kullanım ömrü sunar

Ürün Performans Grafiği (Darbeli kullanımlarda)

Sistem	Kullanım Ömrü



BT/01TM

Manyetik Bits Tutucu (Darbeli Kullanım)



KOD NO	Ø"	mm	mm	FİYAT / TL
BT/01TM	1/4	68	6	



En kuvvetli makinalarla bile kullanılabilir

CB/250TM Serisi

Yıldız Bits Uçlar (Darbeli Kullanım)



KOD NO	+	mm	mm	FİYAT / TL
CB/251TM	PH1	25	12	
CB/252TM	PH2	25	12	
CB/253TM	PH3	25	12	

CB/490TM Serisi

Yıldız Bits Uçlar (Darbeli Kullanım)



KOD NO	+	mm	mm	FİYAT / TL
CB/491TM	PH1	50	12	
CB/492TM	PH2	50	12	
CB/493TM	PH3	50	12	

CB/490TM Serisi - XL

Yıldız Bits Uçlar (Darbeli Kullanım) - PH2 Uzun Boylar



KOD NO	+	mm	mm	FİYAT / TL
CB/702TM	PH2	70	12	
CB/902TM	PH2	90	12	

CB/350TM Serisi

Pozidriv Bits Uçlar (Darbeli Kullanım)



KOD NO	+	mm	mm	FİYAT / TL
CB/351TM	PZ1	25	12	
CB/352TM	PZ2	25	12	
CB/353TM	PZ3	25	12	

CB/590TM Serisi

Pozidriv Bits Uçlar (Darbeli Kullanım)



KOD NO	+	mm	mm	FİYAT / TL
CB/591TM	PZ1	50	12	
CB/592TM	PZ2	50	12	
CB/593TM	PZ3	50	12	

CB/590TM Serisi - XL

Pozidriv Bits Uçlar (Darbeli Kullanım) - PZ2 Uzun Boylar



KOD NO	+	mm	mm	FİYAT / TL
CB/712TM	PZ2	70	12	
CB/912TM	PZ2	90	12	

1/4" 25 mm Bits Uçlar

■ CB/610 Serisi

Düz Bits Uçlar

DIN 5264-C, ISO 2380, TS 8748-1,
DIN 3126-C 6.3, ISO 1173



1/4" C 6.3 sürücülü, Krom Vanadyum Molibden çeliği

KOD NO	Ømm	mm	FİYAT/TL
CB/611	4.0	25	12 •
CB/610	4.5	25	12 •
CB/612	5.5	25	12 •
CB/613	6.5	25	12 •

■ CB/250 Serisi

Yıldız Bits Uçlar

DIN ISO 8764-1, TS 8748-2, DIN 3126-C 6.3, ISO 1173



1/4" C 6.3 sürücülü, Krom Vanadyum Molibden çeliği

KOD NO	+	mm	FİYAT/TL
CB/250	PH0	25	12 •
CB/251	PH1	25	12 •
CB/252	PH2	25	12 •
CB/253	PH3	25	12 •

■ CB/250D Serisi

Yıldız Bits Uç Teşhir Paketleri - 240 Adet



KOD NO	+	FİYAT/TL
CB/251D	1	
240x CB/251 (PH1)		
CB/252D	1	
240x CB/252 (PH2)		

■ CB/250X Serisi

Yıldız Bits Uçlar (Teşhir Kartlı)



1/4" C 6.3 sürücülü, Krom Vanadyum Molibden çeliği
Belirtilen fiyat 3 adet içindir.

KOD NO	+	mm	FİYAT/TL
CB/251X	PH1	25	12 pk.
CB/252X	PH2	25	12 pk.
CB/253X	PH3	25	12 pk.

■ CB/250B Serisi

Yıldız Bits Uçlar (50'li Pakette)



1/4" C 6.3 sürücülü, Krom Vanadyum Molibden çeliği

KOD NO	+	mm	FİYAT/TL
CB/251B	PH1	25	50 •
CB/252B	PH2	25	50 •
CB/253B	PH3	25	50 •

■ CB/250BD Serisi

Yıldız Bits Uç Teşhir Paketleri - 500 Adet



KOD NO	+	FİYAT/TL
CB/251BD	1	
500x CB/251B (PH1)		
CB/252BD	1	
500x CB/252B (PH2)		
CB/253BD	1	
500x CB/253B (PH3)		

■ CB/252DB

Şapkalı Yıldız Bits Uç (Alçıpan için)

DIN ISO 8764-1, TS 8748-2, DIN 3126-C 6.3, ISO 1173



1/4" C 6.3 sürücülü, Krom Vanadyum Molibden çeliği
Özellikle alçıpan vidalarında derinlik kontrolü sağlar

KOD NO	+	mm	FİYAT/TL
CB/252DB	PH2	25	6 •

■ CB/250DM Serisi

DuraMAX

DuraMAX Yıldız Bits Uçlar

DIN ISO 8764-1, TS 8748-2, DIN 3126-C 6.3, ISO 1173



1/4" C 6.3 1/4" sürücülü, hızlı tork artışlarına karşı TORSION bölgesi, DuraMAX kalitesi, Krom Vanadyum Molibden çeliği, sarı lake kaplı yüzey

KOD NO	+	mm	FİYAT/TL
CB/251DM	PH1	25	12 •
CB/252DM	PH2	25	12 •
CB/253DM	PH3	25	12 •

■ CB/262

Yıldız Bits Uç (Düşük Çap)

DIN ISO 8764-1, TS 8748-2, DIN 3126-C 6.3, ISO 1173



1/4" C 6.3 1/4" sürücülü, düşük çaplı, Krom Vanadyum Molibden çeliği

KOD NO	+	mm	FİYAT/TL
CB/262	PH2	25	12 •

■ CB/262B

Yıldız Bits Uç (Düşük Çap-50'li Pakette)



1/4" C 6.3 1/4" sürücülü, düşük çaplı, Krom Vanadyum Molibden çeliği

KOD NO	+	mm	FİYAT/TL
CB/262B	PH2	25	50 •

■ CB/262BD

CB/262 Yıldız Bits Uç Teşhir Paketi - 500 Adet



KOD NO	+	FİYAT/TL
CB/262BD	1	
500x CB/262B (PH2)		