

CETA FORM[®]



Endüstri | Enerji | Havacılık | Otomotiv

www.cetaform.com

CB/350 Serisi Pozidriv Bits Uçlar

DIN ISO 8764-1, TS 8748-2, DIN 3126-C 6.3, ISO 1173



1/4" C 6.3 sürücülü, Krom Vanadyum Molibden çeliği

KOD NO	+	mm	FİYAT / TL
CB/350	PZ0	25	12 •
CB/351	PZ1	25	12 •
CB/352	PZ2	25	12 •
CB/353	PZ3	25	12 •

CB/350B Serisi Pozidriv Bits Uçlar (50'li Pakette)

DIN ISO 8764-1, TS 8748-2, DIN 3126-C 6.3, ISO 1173



1/4" C 6.3 sürücülü, Krom Vanadyum Molibden çeliği

KOD NO	+	mm	FİYAT / TL
CB/351B	PZ1	25	50 •
CB/352B	PZ2	25	50 •
CB/353B	PZ3	25	50 •

CB/800 Serisi TORX Bits Uçlar

DIN 3126-C 6.3, ISO 1173



1/4" C 6.3 sürücülü, Krom Vanadyum Molibden çeliği

KOD NO	*	mm	FİYAT / TL
CB/801	T5	25	12 •
CB/802	T6	25	12 •
CB/803	T7	25	12 •
CB/804	T8	25	12 •
CB/805	T9	25	12 •
CB/806	T10	25	12 •
CB/807	T15	25	12 •
CB/808	T20	25	12 •
CB/809	T25	25	12 •
CB/810	T27	25	12 •
CB/811	T30	25	12 •
CB/812	T40	25	12 •

CB/350D Serisi Pozidriv Bits Uç Teşhir Paketleri - 240 Adet

ÇOK AL AZ ÖDE



KOD NO	+	FİYAT / TL
CB/351D	1	
240x CB/351 (PZ1)		
CB/352D	1	
240x CB/352 (PZ2)		

CB/350BD Serisi Pozidriv Bits Uç Teşhir Paketleri - 500 Adet

ÇOK AL AZ ÖDE



KOD NO	+	FİYAT / TL
CB/351BD	1	
500x CB/351B (PZ1)		
CB/352BD	1	
500x CB/352B (PZ2)		
CB/353BD	1	
500x CB/353B (PZ3)		

CB/800B Serisi TORX Bits Uçlar (50'li Pakette)

ÇOK AL AZ ÖDE



1/4" C 6.3 sürücülü, Krom Vanadyum Molibden çeliği

KOD NO	*	mm	FİYAT / TL
CB/806B	T10	25	50 •
CB/807B	T15	25	50 •
CB/808B	T20	25	50 •
CB/809B	T25	25	50 •
CB/811B	T30	25	50 •

CB/800BD Serisi TORX Bits Uç Teşhir Paketleri - 500 Adet

ÇOK AL AZ ÖDE



KOD NO	*	FİYAT / TL
CB/806BD	1	
500x CB/806B (T10)		
CB/807BD	1	
500x CB/807B (T15)		
CB/808BD	1	
500x CB/808B (T20)		
CB/809BD	1	
500x CB/809B (T25)		
CB/811BD	1	
500x CB/811B (T30)		

CB/350X Serisi Pozidriv Bits Uçlar (Teşhir Kartlı)



1/4" C 6.3 sürücülü, Krom Vanadyum Molibden çeliği

Belirtilen fiyat 3 adet içindir.

KOD NO	+	mm	FİYAT / TL
CB/351X	PZ1	25	12 pk.
CB/352X	PZ2	25	12 pk.
CB/353X	PZ3	25	12 pk.

CB/350DM Serisi DuraMAX Pozidriv Bits Uçlar

DIN ISO 8764-1, TS 8748-2, DIN 3126-C 6.3, ISO 1173



1/4" C 6.3 1/4" sürücülü, hızlı tork artışlarına karşı TORSION bölgesi, DuraMAX kalitesi, Krom Vanadyum Molibden çeliği, sarı lake kaplı yüzey

KOD NO	+	mm	FİYAT / TL
CB/351DM	PZ1	25	12 •
CB/352DM	PZ2	25	12 •
CB/353DM	PZ3	25	12 •

CB/800T Serisi
Delikli TORX Bits Uçlar

DIN 3126-C 6.3, ISO 1173



1/4" sürücülü, pimli dişi TORX vidalar için,
Krom Vanadyum Molibden çeliği

KOD NO				FİYAT / TL
CB/806T	T10	25	12 •	
CB/807T	T15	25	12 •	
CB/808T	T20	25	12 •	
CB/809T	T25	25	12 •	
CB/810T	T27	25	12 •	
CB/811T	T30	25	12 •	
CB/812T	T40	25	12 •	

CB/1800 Serisi
Allen Bits Uçlar

TS ISO 2936, DIN 3126-C 6.3, ISO 1173



1/4" C 6.3 sürücülü, Krom Vanadyum Molibden çeliği

KOD NO				FİYAT / TL
CB/1815	1.5	25	12 •	
CB/1820	2	25	12 •	
CB/1825	2.5	25	12 •	
CB/1830	3	25	12 •	
CB/1835	3.5	25	12 •	
CB/1840	4	25	12 •	
CB/1850	5	25	12 •	
CB/1860	6	25	12 •	

CB/860 Serisi
TORQ-SET Bits Uçlar

DIN 3126-C 6.3, ISO 1173



1/4" C 6.3 sürücülü, özellikle havacılık uygulamaları için, Krom Vanadyum Molibden çeliği

KOD NO				FİYAT / TL
CB/862	No.2	25	12 •	
CB/863	No.3	25	12 •	
CB/864	No.4	25	12 •	
CB/865	No.5	25	12 •	
CB/866	No.6	25	12 •	
CB/867	No.8	25	12 •	
CB/868	No.10	25	12 •	
CB/869	1/4"	25	12 •	

CB/800IP Serisi
TORX PLUS Bits Uçlar

DIN 3126-C 6.3, ISO 1173



1/4" C 6.3 sürücülü, Krom Vanadyum Molibden çeliği

KOD NO				FİYAT / TL
CB/806IP	IP10	25	12 •	
CB/807IP	IP15	25	12 •	
CB/808IP	IP20	25	12 •	
CB/809IP	IP25	25	12 •	
CB/811IP	IP30	25	12 •	
CB/812IP	IP40	25	12 •	

CB/1800 Serisi - AF
Allen Bits Uçlar - Inch

DIN 3126-C 6.3, ISO 1173



1/4" C 6.3 sürücülü, Krom Vanadyum Molibden çeliği

KOD NO				FİYAT / TL
CB/180108	1/8	25	12 •	
CB/180964	9/64	25	12 •	
CB/180532	5/32	25	12 •	
CB/180316	3/16	25	12 •	
CB/180732	7/32	25	12 •	
CB/180104	1/4	25	12 •	

CB/870 Serisi
TRI-WING Bits Uçlar

DIN 3126-C 6.3, ISO 1173



1/4" C 6.3 sürücülü, özellikle elektronik ve havacılık sektöründe kullanılan 3 kanatlı vidalar için, Krom Vanadyum Molibden çeliği

KOD NO				FİYAT / TL
CB/871	TW1	25	12 •	
CB/872	TW2	25	12 •	
CB/873	TW3	25	12 •	
CB/874	TW4	25	12 •	
CB/875	TW5	25	12 •	

CB/800IPR Serisi
5 Köşe Delikli TORX Bits Uçlar

DIN 3126-C 6.3, ISO 1173



1/4" C 6.3 sürücülü, Otomobillerde özellikle ECU, klima ve yakıt pompalarında bulunan TORX IPR vidalar için, Krom Vanadyum Molibden çeliği

KOD NO				FİYAT / TL
CB/806IPR	IPR10	25	12 •	
CB/807IPR	IPR15	25	12 •	
CB/808IPR	IPR20	25	12 •	
CB/809IPR	IPR25	25	12 •	
CB/810IPR	IPR27	25	12 •	
CB/811IPR	IPR30	25	12 •	
CB/812IPR	IPR40	25	12 •	

CB/840 Serisi
Kare Bits Uçlar

DIN 3126-C 6.3, ISO 1173



1/4" C 6.3 sürücülü, Robertson (Kare) yuvalı vidalar için, Krom Vanadyum Molibden çeliği

KOD NO				FİYAT / TL
CB/841	No.1	25	12 •	
CB/842	No.2	25	12 •	
CB/843	No.3	25	12 •	

CB/850 Serisi
XZN Bits Uçlar

DIN 3126-C 6.3, ISO 1173



1/4" C 6.3 sürücülü, özellikle otomotiv sektöründe kullanım için, Krom Vanadyum Molibden çeliği

KOD NO				FİYAT / TL
CB/854	M4	25	12 •	
CB/855	M5	25	12 •	
CB/856	M6	25	12 •	
CB/858	M8	25	12 •	

CB/880 Serisi
Manyetik Lokma Uçlar

DIN 5264-C, ISO 2380, DIN 3126-C 6.3, ISO 1173

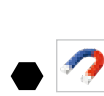

1/4" C 6.3 sürücülü, güçlü mıknatıslı tutucu gövde, Krom Vanadyum Molibden çeliği

KOD NO				FİYAT / TL
CB/8806	6	33	12 •	
CB/8807	7	33	12 •	
CB/8810	10	33	12 •	

1/4" Makina Kullanım Bits Uçlar

■ CB/600 Serisi Düz Bits Uçlar

DIN 5264-C, ISO 2380, TS 8748-1
DIN 3126-E 6.3, ISO 1173



1/4" E 6.3 sürücülü, Krom Vanadyum Molibden çeliği

KOD NO	Ømm	mm	FİYAT / TL
CB/619	3.0	50	12 •
CB/620	4.0	50	12 •
CB/618	4.5	50	12 •
CB/621	5.5	50	12 •
CB/622	6.5	50	12 •

■ CB/490 Serisi Yıldız Bits Uçlar

DIN ISO 8764-1, TS 8748-2
DIN 3126-E 6.3, ISO 1173



1/4" E 6.3 sürücülü, Krom Vanadyum Molibden çeliği

KOD NO	+	mm	FİYAT / TL
CB/491	PH1	50	12 •
CB/492	PH2	50	12 •
CB/493	PH3	50	12 •

■ CB/490D Serisi 240 Parça Yıldız Bits Uç Teşhir Paketleri



KOD NO	+	FİYAT / TL
CB/491D	1	
240x CB/491 (PH1)		
CB/492D	1	
240x CB/492 (PH2)		

■ CB/490X Serisi Yıldız Bits Uçlar (Teşhir Kartlı)



1/4" E 6.3 sürücülü, Krom Vanadyum Molibden çeliği
Belirtilen fiyat 3 adet içindir.

KOD NO	+	mm	FİYAT / TL
CB/491X	PH1	50	12 pk.
CB/492X	PH2	50	12 pk.

■ CB/490B Serisi Yıldız Bits Uçlar (50'li Pakette)



1/4" E 6.3 sürücülü, Krom Vanadyum Molibden çeliği

KOD NO	+	mm	FİYAT / TL
CB/491B	PH1	50	50 •
CB/492B	PH2	50	50 •
CB/493B	PH3	50	50 •

■ CB/490BD Serisi Yıldız Bits Uç Teşhir Paketleri - 500 Adet



KOD NO	+	FİYAT / TL
CB/491BD	1	
500x CB/491B (PH1)		
CB/492BD	1	
500x CB/492B (PH2)		
CB/493BD	1	
500x CB/493B (PH3)		

■ CB/490 Serisi - XL Yıldız Bits Uçlar - Uzun Boylar

DIN ISO 8764-1, TS 8748-2
DIN 3126-E 6.3, ISO 1173

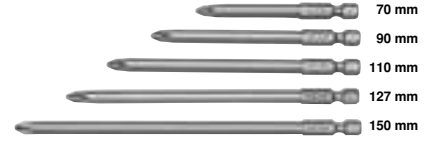

1/4" E 6.3 sürücülü, ekstra uzun boylar, Krom Vanadyum Molibden çeliği

KOD NO	+	mm	FİYAT / TL
CB/701	PH1	70	12 •
CB/702	PH2	70	12 •
CB/703	PH3	70	12 •
CB/901	PH1	90	12 •
CB/902	PH2	90	12 •
CB/903	PH3	90	12 •
CB/1101	PH1	110	12 •
CB/1102	PH2	110	12 •
CB/1103	PH3	110	12 •
CB/1271	PH1	127	12 •
CB/1272	PH2	127	12 •
CB/1273	PH3	127	12 •
CB/1521	PH1	150	12 •
CB/1522	PH2	150	12 •
CB/1523	PH3	150	12 •

■ CB/490DM Serisi DuraMAX Yıldız Bits Uçlar

DIN ISO 8764-1, TS 8748-2, DIN 3126-E 6.3, ISO 1173



1/4" E 6.3 1/4" sürücülü, hızlı tork artışlarına karşı TORSION bölgesi, DuraMAX kalitesi, Krom Vanadyum Molibden çeliği, sarı lake kaplı yüzey



KOD NO	+	mm	FİYAT / TL
CB/491DM	PH1	50	12 •
CB/492DM	PH2	50	12 •
CB/493DM	PH3	50	12 •



Plastik Kutu

Ceta Form'un birçok bits ucu yüksek kaliteli plastik teşhir kutularında sevk edilir.

CB/590 Serisi
Pozidriv Bits Uçlar

DIN ISO 8764-1, TS 8748-2, DIN 3126-E 6.3, ISO 1173



1/4" E 6.3 sürücülü, Krom Vanadyum Molibden çeliği

KOD NO	+	mm	FİYAT/TL
CB/591	PZ1	50	12 •
CB/592	PZ2	50	12 •
CB/593	PZ3	50	12 •

CB/590D Serisi

Pozidriv Bits Uç Teşhir Paketleri - 240 Adet



KOD NO	FİYAT/TL
CB/591D 240x CB/591 (PZ1)	1
CB/592D 240x CB/592 (PZ2)	1

CB/590X Serisi

Pozidriv Bits Uçlar (Teşhir Kartlı)



1/4" E 6.3 sürücülü, Krom Vanadyum Molibden çeliği
Belirtilen fiyat 3 adet içindir.

KOD NO	+	mm	FİYAT/TL
CB/591X	PZ1	50	12 pk.
CB/592X	PZ2	50	12 pk.

CB/590B Serisi

Pozidriv Bits Uçlar (50'li Pakette)



1/4" E 6.3 sürücülü, Krom Vanadyum Molibden çeliği

KOD NO	+	mm	FİYAT/TL
CB/591B	PZ1	50	50 •
CB/592B	PZ2	50	50 •
CB/593B	PZ3	50	50 •

CB/590BD Serisi

Pozidriv Bits Uç Teşhir Paketleri - 500 Adet



KOD NO	FİYAT/TL
CB/591BD 500x CB/591B (PZ1)	1
CB/592BD 500x CB/592B (PZ2)	1
CB/593BD 500x CB/593B (PZ3)	1

CB/590 Serisi - XL

Pozidriv Bits Uçlar - Uzun Boylar

DIN ISO 8764-1, TS 8748-2, DIN 3126-E 6.3, ISO 1173



1/4" E 6.3 sürücülü, ekstra uzun boylar, Krom Vanadyum Molibden çeliği

KOD NO	+	mm	FİYAT/TL
CB/711	PZ1	70	12 •
CB/712	PZ2	70	12 •
CB/713	PZ3	70	12 •
CB/911	PZ1	90	12 •
CB/912	PZ2	90	12 •
CB/913	PZ3	90	12 •

CB/590DM Serisi

DuraMAX Pozidriv Bits Uçlar

DIN ISO 8764-1, TS 8748-2, DIN 3126-E 6.3, ISO 1173



1/4" E 6.3 1/4" sürücülü, hızlı tork artışlarına karşı TORSION bölgesi, DuraMAX kalitesi, Krom Vanadyum Molibden çeliği, sarı lake kaplı yüzey

KOD NO	+	mm	FİYAT/TL
CB/591DM	PZ1	50	12 •
CB/592DM	PZ2	50	12 •
CB/593DM	PZ3	50	12 •

CB/820 Serisi
TORX Bits Uçlar

DIN 3126-E 6.3, ISO 1173



1/4" E 6.3 sürücülü, Krom Vanadyum Molibden çeliği

KOD NO	+	mm	FİYAT/TL
CB/822	T8	50	12 •
CB/823	T9	50	12 •
CB/824	T10	50	12 •
CB/825	T15	50	12 •
CB/826	T20	50	12 •
CB/827	T25	50	12 •
CB/828	T27	50	12 •
CB/829	T30	50	12 •
CB/830	T40	50	12 •

CB/820B Serisi

TORX Bits Uçlar (50'li Pakette)



1/4" E 6.3 sürücülü, Krom Vanadyum Molibden çeliği

KOD NO	+	mm	FİYAT/TL
CB/824B	T10	50	50 •
CB/825B	T15	50	50 •
CB/826B	T20	50	50 •
CB/827B	T25	50	50 •
CB/829B	T30	50	50 •

CB/820BD Serisi

TORX Bits Uç Teşhir Paketleri - 500 Adet



KOD NO	FİYAT/TL
CB/824BD 500x CB/824B (T10)	1
CB/825BD 500x CB/825B (T15)	1
CB/826BD 500x CB/826B (T20)	1
CB/827BD 500x CB/827B (T25)	1
CB/829BD 500x CB/829B (T30)	1

CB/8090 Serisi TORX Bits Uçlar - 90 mm

DIN 3126-E 6.3, ISO 1173



1/4" E 6.3 sürücülü, ekstra uzun boy, Krom Vanadyum Molibden çeliği

KOD NO	İkon	mm	FİYAT / TL
CB/8094	T10	90	12 •
CB/8095	T15	90	12 •
CB/8096	T20	90	12 •
CB/8097	T25	90	12 •
CB/8099	T30	90	12 •

CB/1900 Serisi Allen Bits Uçlar

TS ISO 2936, DIN 3126-E 6.3, ISO 1173



1/4" E 6.3 sürücülü, Krom Vanadyum Molibden çeliği

KOD NO	mm	mm	FİYAT / TL
CB/1915	1.5	50	12 •
CB/1920	2	50	12 •
CB/1925	2.5	50	12 •
CB/1930	3	50	12 •
CB/1940	4	50	12 •
CB/1950	5	50	12 •
CB/1960	6	50	12 •

CB/662TM Çift Taraflı Yıldız Bits Uç (Torsion)

DIN 5264-C, DIN ISO 8764



1/4" sürücülü, Krom Vanadyum Molibden çeliği, Torsion özelliği ile yüksek momentlere dayanır

KOD NO	İkon	mm	FİYAT / TL
CB/662TM	PH2 / PH2	65	12 •

CB/660 Serisi Çift Taraflı Bits Uçlar

DIN 5264-C, DIN ISO 8764



1/4" sürücülü, Krom Vanadyum Molibden çeliği

KOD NO	İkon	mm	FİYAT / TL
CB/661	4.5 / PH1	60	12 •
CB/664	PH2 / PH2	60	12 •
CB/667	PZ2 / PZ2	60	12 •

1/4" Manyetik Lokma Uçlar

BT/42 Serisi Manyetik Lokma Uçlar - 42/45 mm

DIN 3126-E 6.3, ISO 1173



1/4" E 6.3 sürücülü, güçlü mıknatıslı tutucu gövde, Krom Vanadyum Molibden çeliği

KOD NO	mm	mm	FİYAT / TL
BT/0542	5.5	42	12 •
BT/0642	6	42	12 •
BT/0742	7	42	12 •
BT/0842	8	42	12 •
BT/1045	10	45	12 •

Teşhir kartlı

BT/0842X	8	42	12
BT/1045X	10	45	12

BT/65 Serisi Manyetik Lokma Uçlar - 65 mm

DIN 3126-E 6.3, ISO 1173



1/4" E 6.3 sürücülü, güçlü mıknatıslı tutucu gövde, Krom Vanadyum Molibden çeliği

KOD NO	mm	mm	FİYAT / TL
BT/0865	8	65	6 •
BT/1065	10	65	6 •
BT/1165	11	65	6 •
BT/1265	12	65	6 •
BT/1365	13	65	6 •
BT/1465	14	65	6 •
BT/1765	17	65	6 •

Teşhir kartlı

BT/0865X	8	65	12
BT/1065X	10	65	12

Çift Taraflı Yıldız Bits Uç

CB/662TM



DIN 5264-C, DIN ISO 8764



BTA/42 Serisi Manyetik Lokma Uçlar - AF

DIN 3126-E 6.3, ISO 1173



1/4" E 6.3 sürücülü, güçlü mıknatıslı tutucu gövde, Krom Vanadyum Molibden çeliği

KOD NO	inch	mm	FİYAT / TL
BTA/010442	1/4	42	6 •
BTA/051642	5/16	42	6 •
BTA/030845	3/8	45	6 •
BTA/010245	1/2	45	6 •

5/16" Darbeli Bits Uçlar

■ CB/516SL Serisi Düz Bits Uçlar (Darbeli Kullanıma Uygun)

DIN 5264-C, ISO 2380, DIN 3126-C8, ISO 1173



5/16" C8 sürücülü, Krom Vanadyum Molibden çeliği

KOD NO	Ømm	mm	FİYAT / TL
CB/516SL08	8	30	6•
CB/516SL10	10	30	6•
CB/516SL12	12	30	6•

■ CB/516PH Serisi Yıldız Bits Uçlar (Darbeli Kullanıma Uygun)

DIN ISO 8764-1, DIN 3126-C8, ISO 1173



5/16" C8 sürücülü, Krom Vanadyum Molibden çeliği

KOD NO	+	mm	FİYAT / TL
CB/516PH2	PH2	30	6•
CB/516PH3	PH3	30	6•
CB/516PH4	PH4	30	6•

■ CB/516TX Serisi TORX Bits Uçlar (Darbeli Kullanıma Uygun)

DIN 3126-C8, ISO 1173



5/16" C8 sürücülü, Krom Vanadyum Molibden çeliği

KOD NO	Ømm	mm	FİYAT / TL
CB/516TX30	T30	30	6•
CB/516TX40	T40	30	6•
CB/516TX45	T45	30	6•
CB/516TX50	T50	30	6•
CB/516TX55	T55	30	6•

■ CB/516HX Serisi Allen Bits Uçlar (Darbeli Kullanıma Uygun)

TS ISO 2936, DIN 3126-C8, ISO 1173



5/16" C8 sürücülü, Krom Vanadyum Molibden çeliği

KOD NO	Ømm	mm	FİYAT / TL
CB/516HX05	5	30	6•
CB/516HX06	6	30	6•
CB/516HX07	7	30	6•
CB/516HX08	8	30	6•
CB/516HX10	10	30	6•
CB/516HX12	12	30	6•
CB/516HX14	14	30	6•

■ CB/516XZ Serisi XZN Bits Uçlar (Darbeli Kullanıma Uygun)

DIN 3126-C8, ISO 1173



5/16" C8 sürücülü, Krom Vanadyum Molibden çeliği

KOD NO	Ømm	mm	FİYAT / TL
CB/516XZ06	M06	30	6•
CB/516XZ12	M12	30	6•
CB/516XZ14	M14	30	6•

■ F28-M061 6 Parça Darbeli Bits Tornavida Takımı



KOD NO	FİYAT / TL
F28-M061	1

	F28/BT	1/2" Darbeli Tornavida
	BT/8007	1/2" - 5/16" Adaptör
	CB/516SL08	8 mm
	CB/516SL10	10 mm
	CB/516PH2	PH2
	CB/516PH3	PH3

10 mm 30/75 mm Bits Uçlar

■ CB/1000G Serisi TORX Bits Uçlar - Kısa Tip



H10 sürücülü, Krom Vanadyum Molibden çeliği
Sıkıştırma yuvası iptal edilmiştir.

KOD NO	Ømm	mm	FİYAT / TL
CB/1020G	T20	30	12•
CB/1025G	T25	30	12•
CB/1027G	T27	30	12•
CB/1030G	T30	30	12•
CB/1040G	T40	30	12•
CB/1045G	T45	30	12•
CB/1050G	T50	30	12•
CB/1055G	T55	30	12•
CB/1060G	T60	30	12•

■ CB/1100G Serisi TORX Bits Uçlar - Uzun Tip



H10 sürücülü, Krom Vanadyum Molibden çeliği
Sıkıştırma yuvası iptal edilmiştir.

KOD NO	Ømm	mm	FİYAT / TL
CB/1120G	T20	75	10•
CB/1125G	T25	75	10•
CB/1127G	T27	75	10•
CB/1130G	T30	75	10•
CB/1140G	T40	75	10•
CB/1145G	T45	75	10•
CB/1150G	T50	75	10•
CB/1155G	T55	75	10•
CB/1160G	T60	75	6•



Bölüm /3 Sayfa 80



CB/2000G Serisi Allen Bits Uçlar - Kısa Tip

TS ISO 2936



H10 sürücülü, Krom Vanadyum Molibden çeliği
Sıkıştırma yuvası iptal edilmiştir.

KOD NO	Ømm	mm	FİYAT / TL
CB/2004G	4	30	12•
CB/2005G	5	30	12•
CB/2006G	6	30	12•
CB/2007G	7	30	12•
CB/2008G	8	30	12•
CB/2010G	10	30	12•
CB/2012G	12	30	12•

CB/3000G Serisi XZN Bits - Kısa Tip



H10 sürücülü, Krom Vanadyum Molibden çeliği
Sıkıştırma yuvası iptal edilmiştir.

KOD NO	Ømm	mm	FİYAT / TL
CB/3005G	M05	30	12•
CB/3006G	M06	30	12•
CB/3008G	M08	30	12•
CB/3010G	M10	30	12•
CB/3012G	M12	30	12•
CB/3016G*	M16	30	6•

M5 Yivli (Vidalı) Bits Uçlar

CB/PH2M5

Yıldız Bits Uç (Vidalama Makineleri için)

DIN ISO 8764-1, TS 8748-2



M5 sürücülü, otomatik magazin tornavidalarda kullanım için,
Krom Vanadyum Molibden çeliği

KOD NO	+	mm	FİYAT / TL
CB/PH2M5	PH2	45	6•

CB/2100G Serisi Allen Bits Uçlar - Uzun Tip

TS ISO 2936



H10 sürücülü, Krom Vanadyum Molibden çeliği
Sıkıştırma yuvası iptal edilmiştir.

KOD NO	Ømm	mm	FİYAT / TL
CB/2104G	4	75	10•
CB/2105G	5	75	10•
CB/2106G	6	75	10•
CB/2107G	7	75	10•
CB/2108G	8	75	10•
CB/2110G	10	75	10•
CB/2112G	12	75	6•

CB/3100G Serisi XZN Bits - Uzun Tip



H10 sürücülü, Krom Vanadyum Molibden çeliği
Sıkıştırma yuvası iptal edilmiştir.

KOD NO	Ømm	mm	FİYAT / TL
CB/3105G	M05	75	10•
CB/3106G	M06	75	10•
CB/3108G	M08	75	10•
CB/3110G	M10	75	10•
CB/3112G	M12	75	6•

CB/PZ2M5

Pozidriv Bits Uç (Vidalama Makineleri için)

DIN ISO 8764-1, TS 8748-2



M5 sürücülü, otomatik magazin tornavidalarda kullanım için,
Krom Vanadyum Molibden çeliği

KOD NO	+	mm	FİYAT / TL
CB/PZ2M5	PZ2	45	6•

CB/2200G Serisi Allen Bits Uçlar (Sıkıştırma Yuvalı) - Ekstra Uzun Tip

TS ISO 2936



Stoklarla
Sınırlıdır

H10 sürücülü, sıkıştırma yuvalı, Krom Vanadyum Molibden çeliği

KOD NO	Ømm	mm	FİYAT / TL
CB/2210G	10	115	6•
CB/2212G	12	115	6•

CB/4100G Serisi RIBE Bits (Sıkıştırma Yuvalı) - Uzun Tip



H10 sürücülü, sıkıştırma yuvalı, Krom Vanadyum Molibden çeliği

KOD NO	Ømm	mm	FİYAT / TL
CB/4105G	M05	75	6•
CB/4106G	M06	75	6•
CB/4110G	M10	75	6•
CB/4114G	M14	75	6•

CB/T M5 Serisi

TORX Bits Uçlar (Vidalama Makineleri için)



M5 sürücülü, otomatik magazin tornavidalarda kullanım için,
Krom Vanadyum Molibden çeliği

KOD NO	Ømm	mm	FİYAT / TL
CB/T25M5	T25	45	6•
CB/T30M5	T30	45	6•



1/4" Lokma Adaptörleri

BT/7000 Serisi - M

Lokma Adaptörleri (Manuel Kullanım)

DIN 3126-C6.3, ISO 1173



1/4" C 6.3 sürücülü, manuel kullanım için, lokma sabitleme bilyalı, Krom Vanadyum Molibden çeliği

KOD NO	"	"	mm	FİYAT / TL
BT/7010	1/4	1/4	25	12•
BT/7017M*	1/4	1/4	75	12•
BT/7011	3/8	1/4	25	12•
BT/7027*	3/8	1/4	75	6•
BT/7028*	3/8	1/4	100	6•

BT/7000 Serisi - P

Lokma Adaptörleri (Makina ile Kullanım)

DIN 3126-E6.3, ISO 1173



1/4" E 6.3 sürücülü, makina ile kullanım için, lokma sabitleme bilyalı, Krom Vanadyum Molibden çeliği

KOD NO	"	"	mm	FİYAT / TL
BT/7015	1/4	1/4	50	12•
BT/7018	1/4	1/4	100	12•
BT/7020	3/8	1/4	50	6•
BT/7030	1/2	1/4	50	6•

BT/7000S3

3 Parça Lokma Adaptör Takımı



KOD NO	FİYAT / TL
BT/7000S3	20
BT/7015 (1/4"-1/4" x 50 mm)	
BT/7020 (3/8"-1/4" x 50 mm)	
BT/7030 (1/2"-1/4" x 50 mm)	

1/4" Bits Tutucular

BT/01QH

Manyetik Bits Tutucu (Kilitli)

DIN 3126-E6.3, ISO 1173



1/4" C 6.3 sürücülü, 1/4" C ve E 6.3 bits uç kullanımına uygun, güçlü mıknatıslı, bits kilitleme mekanizmalı, Krom Vanadyum Molibden çeliği

KOD NO	"	mm	FİYAT / TL
BT/01QH	1/4	60	6

BT/01SH

Manyetik Bits Tutucu (Vida Tutma Fonksiyonlu)

DIN 3126-E6.3, ISO 1173



1/4" C 6.3 sürücülü, vida tutma fonksiyonlu güçlü mıknatıslı, Krom Vanadyum Molibden çeliği

KOD NO	"	mm	FİYAT / TL
BT/01SH	1/4	60	6

BT/00 Serisi

Manyetik Bits Tutucular

DIN 3126-E6.3, ISO 1173



1/4" C 6.3 sürücülü, 1/4" C 6.3 bits kullanımına uygun, güçlü mıknatıslı Paslanmaz çelik gövde, Krom Vanadyum Molibden çeliği uç

KOD NO	"	mm	FİYAT / TL
BT/02	1/4	60	10•
BT/03	1/4	75	10•
BT/05	1/4	150	10•

Teşhir Kartlı

BT/02X	1/4	60	12
BT/03X	1/4	75	12

BT/08

SDS-Plus Bits Tutucu

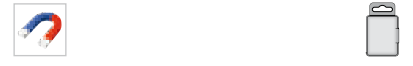

SDS-Plus sürücülü, 1/4" C 6.3 bits kullanımına uygun, güçlü mıknatıslı paslanmaz çelik gövde

KOD NO	"	mm	FİYAT / TL
BT/08	1/4	80	10•

Teşhir Kartlı

BT/08X	1/4	80	12
--------	-----	----	----

DUO Bits Tutucu (Lokma Adaptörlü)

Yeni

BT/01DUO



1/4" lokma ve bits tutucu özellikli

KOD NO	"	mm	FİYAT / TL
BT/01DUO	1/4	75-85	6

1/4" Bits Tutucu Tornavidalar

F26/BT C-PLUS Bits Tutucu Tornavida



1/4" C 6.3 sürücülü bitsler için, güçlü mıknatıslı paslanmaz çelik gövde, Krom Vanadyum çeliği süngü (mat krom kaplı yüzey), C-PLUS ergonomik sap

KOD NO	1/4"	mm	FİYAT / TL
F26/BT	1/4	100	12

F26/LBT C-PLUS Bits Tutucu Tornavida (Kompakt)



1/4" C 6.3 ve E6.3 sürücülü bitsler için, hızlı bits değiştirme mekanizması, güçlü mıknatıslı, C-PLUS ergonomik sap

KOD NO	1/4"	mm	FİYAT / TL
F26/LBT	1/4	146	12

F26/SBT C-PLUS Bits Tutucu Tornavida (Kompakt)



1/4" C 6.3 sürücülü bitsler için, güçlü mıknatıslı paslanmaz çelik gövde, C-PLUS ergonomik sap

KOD NO	1/4"	mm	FİYAT / TL
F26/SBT	1/4	110	12

3100/BT1 Depolu Bits Tutucu Tornavida



1/4" C 6.3 sürücülü bitsler için, güçlü mıknatıslı paslanmaz çelik gövde, Krom Vanadyum çeliği süngü (mat krom kaplı yüzey), bits depolu TOREX sap

KOD NO	1/4"	mm	FİYAT / TL
3100/BT1	1/4	100	12

3100/BT6A 7 Parça Depolu Bits Tornavida Takımı



KOD NO	FİYAT / TL
3100/BT6A	12
CB/610	(4.0, 5.5, 6.5) x25 mm
CB/250	(PH1, PH2) x25 mm
CB/350	PZ1x25 mm
3100/BT1	1/4"x60 mm

F26/SGBT C-PLUS Bits Tutucu Tornavida (Vida Tutma Fonksiyonlu)



1/4" C 6.3 sürücülü bitsler için, vida tutma fonksiyonlu güçlü mıknatıslı, Krom Vanadyum çeliği süngü (mat krom kaplı yüzey), C-PLUS ergonomik sap

KOD NO	1/4"	mm	FİYAT / TL
F26/SGBT	1/4	100	12

F26/FBT C-PLUS Bits Tutucu Tornavida (Bükülebilir Süngülü)



1/4" C 6.3 sürücülü bitsler için, mıknatıslı tutucu uç, dar alanlarda kullanım için güçlü sarmal yaylı bükülebilir süngü, C-PLUS ergonomik sap

KOD NO	1/4"	mm	FİYAT / TL
F26/FBT	1/4	150	12

F26/TBT T Saplı Bits Tutucu Tornavida



1/4" C 6.3 sürücülü bitsler için, güçlü mıknatıslı paslanmaz çelik gövde, Krom Vanadyum çeliği süngü (mat krom kaplı yüzey), çift bileşenli ergonomik T sap

KOD NO	1/4"	mm	FİYAT / TL
F26/TBT	1/4	200	6

Bits Cırcır Kolu

F26/BR



Mat krom kaplı yüzey

Krom Vanadyum çeliği

Sağ-sol yön çevrim mandalı

1/4" C 6.3 ve E 6.3 sürücülü bitsler için

72 dişli mekanizma

KOD NO	1/4"	mm	FİYAT / TL
F26/BR	1/4	95	6

Delme ve Vidalama Adaptörleri

F26/AG

1/4" Delme ve Vidalama Köşe Adaptörü (Döner Kol)



KOD NO	1/4"	mm		FİYAT / TL
F26/AG	1/4	140	6	

1/4" C 6.3 ve E 6.3 sürücülü bitsler için, özellikle dar alanlarda elektrikli aletler ile kullanım için, 90° dönebilen kol, 360° hareketli kafa, kompakt tasarım

Max 57 Nm - 2000 rpm

F26/AG-2

1/4" Delme ve Vidalama Köşe Adaptörü (Sabit Kol)



KOD NO	1/4"	mm		FİYAT / TL
F26/AG-2	1/4	140	12	

1/4" C 6.3 ve E 6.3 sürücülü bitsler için, özellikle dar alanlarda elektrikli aletler ile kullanım için, 360° hareketli kafa, kompakt tasarım

Max 57 Nm - 2000 rpm

F26/AG-2F

1/4" Delme ve Vidalama Köşe Adaptörü (Esnek gövde)



KOD NO	1/4"	mm		FİYAT / TL
F26/AG-2F	1/4	305	5	

1/4" C 6.3 ve E 6.3 sürücülü bitsler için, esnek ve uzun gövdesi sayesinde özellikle dar alanlarda elektrikli aletler ile kullanım için, 360° hareketli kafa, kompakt tasarım

Max 57 Nm - 2000 rpm



DIN 3126 E6.3, ISO 1173



Esnek Gövdeli Bits Tutucu

BT/01XF

1/4" Delme ve Vidalama Bits Tutucu (Esnek gövde)



KOD NO	1/4"	mm		FİYAT / TL
BT/01XF	1/4	300	10	

1/4" C 6.3 ve E 6.3 sürücülü bitsler için, vida tutma fonksiyonlu güçlü mıknatıs, esnek ve uzun gövdesi sayesinde özellikle dar alanlarda elektrikli aletler ile kullanım için

Max 57 Nm - 2000 rpm





■ CB/ST111 11 Parça Bits Uç Takımı - Düz/Yıldız/Pozitiv



KOD NO  FİYAT/TL

CB/ST111 6



-  **CB/610** (5,5, 6,5) x25 mm
-  **CB/250** (PH1, PH2 (2 ad.), PH3) x25 mm
-  **CB/350** (PZ1, PZ2 (2 ad.), PZ3) x25 mm
-  **BT/02** 1/4"x60 mm

■ CB/ST112 11 Parça Bits Uç Takımı - Yıldız/Pozitiv



KOD NO  FİYAT/TL

CB/ST112 6



-  **CB/250** (PH1, PH2 (3 ad.), PH3) x25 mm
-  **CB/350** (PZ1, PZ2 (3 ad.), PZ3) x25 mm
-  **BT/02** 1/4"x60 mm

■ CB/ST113 11 Parça Bits Uç Takımı - TORX



KOD NO  FİYAT/TL

CB/ST113 6

-  **CB/800** (T7, T8, T9, T10, T15, T20, T25, T27, T30, T40) x25 mm
-  **BT/02** 1/4"x60 mm









■ CB/ST31 31 Parça Bits Uç Takımı



KOD NO  FİYAT/TL

CB/ST31 12

-  **CB/610** (4,0, 5,5, 6,5) x25 mm
-  **CB/250** (PH1 (2 ad.), PH2 (3 ad.), PH3) x25 mm
-  **CB/350** (PZ1 (2 ad.), PZ2 (3 ad.), PZ3) x25 mm
-  **CB/800** T10, T15, T20 (2 ad.), T25, T27, T30 (2 ad.), T40) x25 mm
-  **CB/1800** (2,0, 2,5, 3,0, 4,0, 5,0, 6,0) x25 mm
-  **BT/02** 1/4"x60 mm

■ CB/ST31D 31 Parça Bits Uç Takımı Teşhir Seti



KOD NO  FİYAT/TL







CB/ST31D
12x CB/ST31

■ CB/ST61 61 Parça Bits Uç Takımı



KOD NO  FİYAT/TL

CB/ST61 1







-  **CB/610** (4,0, 5,5, 6,5) x25 mm
-  **CB/250** (PH1 (3 ad.), PH2 (10 ad.), PH3 (2 ad.) x25 mm
-  **CB/350** (PZ1 (3 ad.), PZ2 (10 ad.), PZ3 (2 ad.) x25 mm
-  **CB/800** T10 (2 ad.), T15 (2 ad.), T20 (3 ad.), T25 (2 ad.), T27, T30 (3 ad.), T40) x25 mm
-  **CB/1800** 2,0, 2,5 (2 ad.), 3,0 (3 ad.), 4,0 (3 ad.), 5,0 (3 ad.), 6,0) x25 mm
-  **BT/02** 1/4"x60 mm

■ CB/ST32 32 Parça Bits Tornavida Takımı



KOD NO  FİYAT/TL

CB/ST32 1















-  **CB/610** (4,0, 5,5, 6,5) x25 mm
-  **CB/250** (PH1 (2 ad.), PH2 (3 ad.), PH3) x25 mm
-  **CB/350** (PZ1 (2 ad.), PZ2 (3 ad.) PZ3) x25 mm
-  **CB/800** T10, T15, T20 (2 ad.), T25, T27, T30 (2 ad.), T40) x25 mm
-  **CB/1800** (2,0, 2,5, 3,0, 4,0, 5,0, 6,0) x25 mm
-  **BT/02** 1/4"x60 mm
-  **F26/SBT** 1/4"x110 mm

■ CB/ST56 56 Parça Bits Tornavida Takımı



KOD NO  FİYAT/TL

CB/ST56 1

-  **CB/610** (4,0, 5,5, 6,5) x25 mm
-  **CB/250** (PH0, PH1, PH2, PH3) x25 mm
-  **CB/262** PH2x25 mm
-  **CB/350** (PZ0, PZ1, PZ2, PZ3) x25 mm
-  **CB/800** (T8, T9, T10, T15, T20, T25, T27, T30, T40) x25 mm
-  **CB/800T** (T10, T15, T20, T25, T27, T30, T40) x25 mm
-  **CB/800IPR** (IPR10, IPR15, IPR20, IPR25, IPR27, IPR30, IPR40) x25 mm
-  **CB/1800** (2,0, 2,5, 3,0, 4,0, 5,0, 6,0) x25 mm
-  **CB/840** (No.1, No.2, No.3) x25 mm
-  **CB/850** (M4, M5, M6) x25 mm
-  **CB/860** (No.6, No.8, No.10) x25 mm
-  **CB/870** (TW1, TW2, TW3) x25 mm
-  **BT/7010** 1/4" - 1/4"
-  **BT/02** 1/4"x60 mm
-  **F26/BT** C-PL US Bits Tornavidası

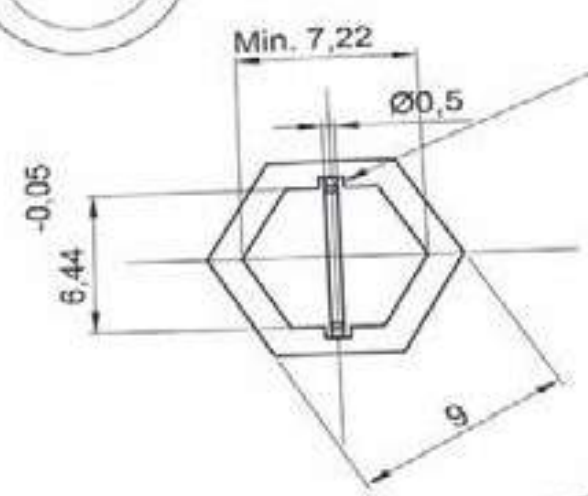
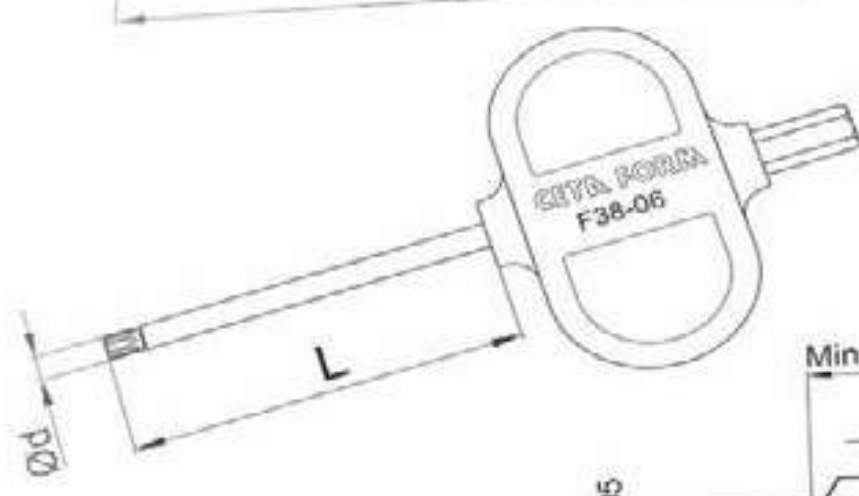
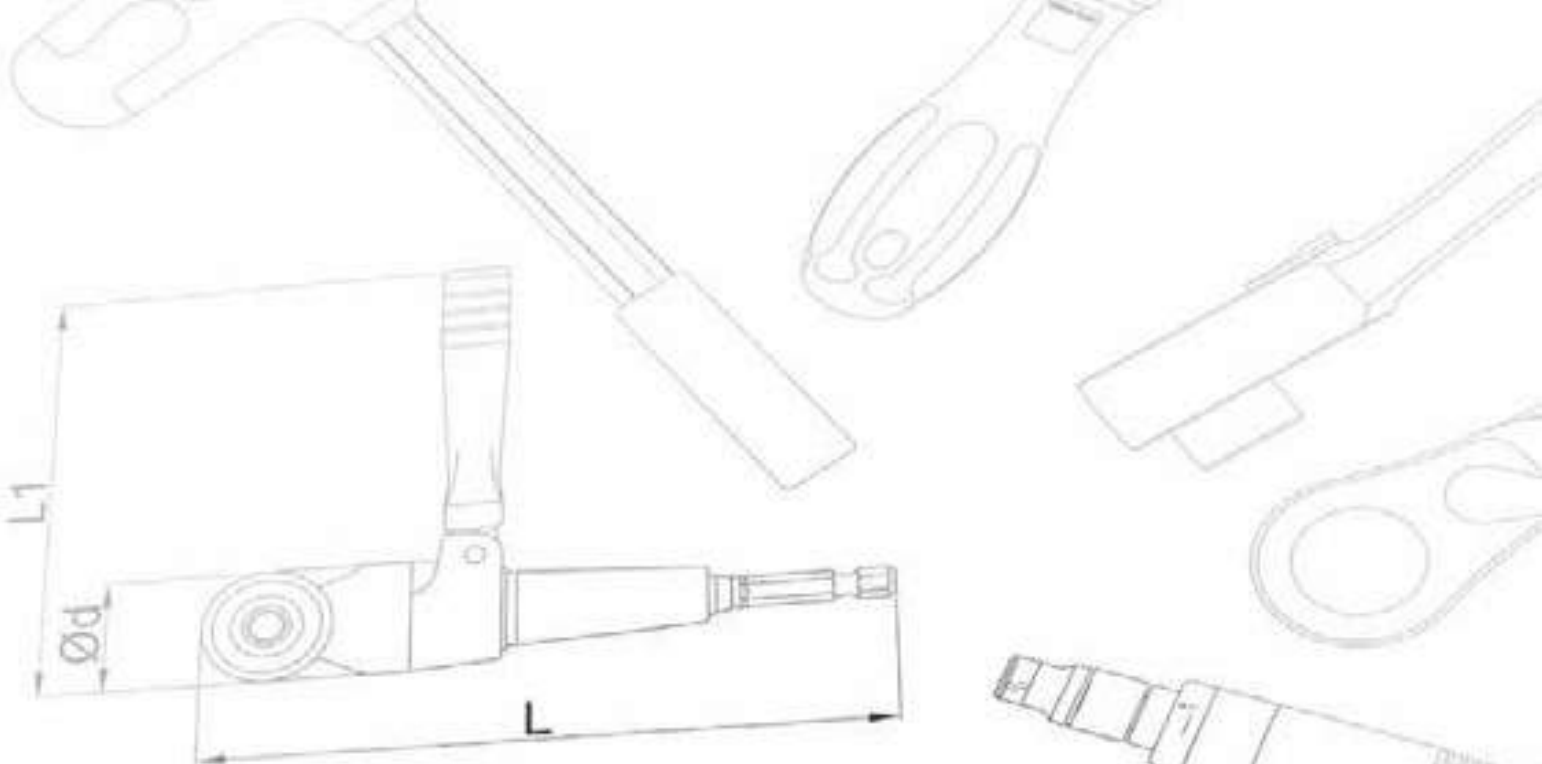

Ceta Form Design

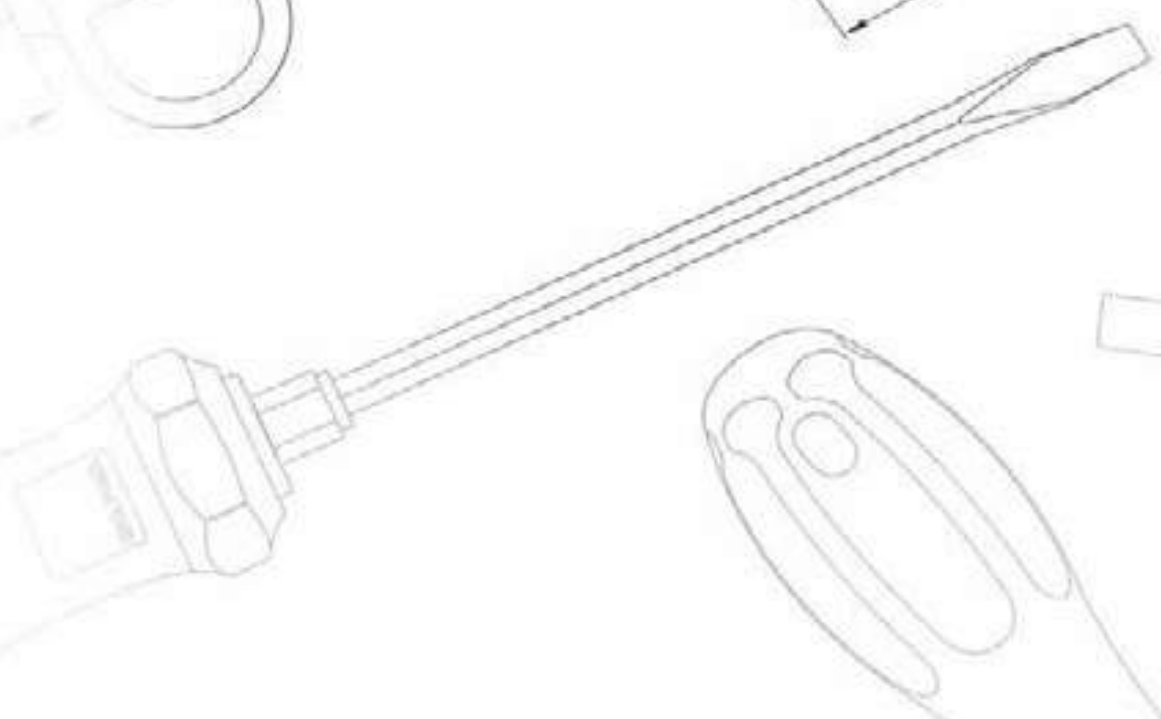

6

CETA FORM[®]

Penseler ve Kesiciler

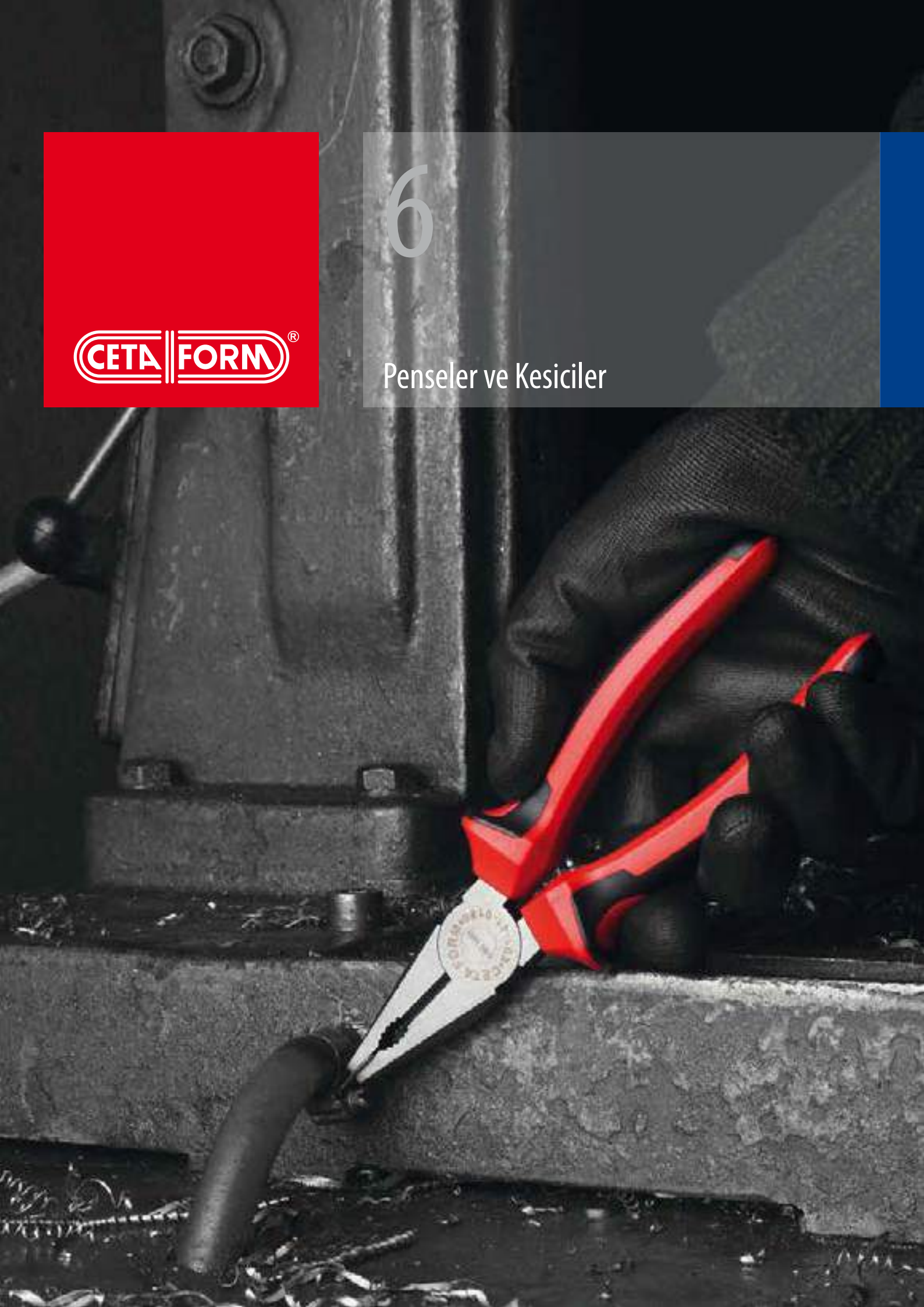

Ceta Form Pense Programı

Forged in Germany
Almanya'da dövülmüştür

Pense üretiminde uzman olan Ceta Form'un bu iddialı ürün grubu kullanıcıların en talepkar beklentilerine bile tam cevap verir. El aletlerini profesyonel olarak kullanan herhangi bir kullanıcı bu ürünlerin farkını ilk kullanımda bile hisseder.



TEL SINIFLARI

TEL TİPİ	MALZEME ÖRNEKLERİ	ÇEKME MUKAVEMETİ		
		N/mm ²	kp/mm ²	
☉	Yumuşak	Bakır, plastik	220	22
☽	Orta Sert	Çivi, tel, pim	750	75
☼	Sert	Tel halat, çelik tel	1800	180
●	Piyano Teli	Yay çeliği	2300	230
⊕		Cu + Al iletken kablo		
⊗		Çelik halat		

E01-11 Serisi

Kombine Penseler (Parlak Krom/DuoTech Sap)

DIN / TS ISO 5746



Yumuşak ve sert teller için kesici ağızlar, özel takım çeliği, parlak krom kaplı yüzey, DuoTech ergonomik sap

KOD NO	mm "	Ø mm	6	FİYAT / TL
E01-11-0160	160 - 6"	1.8	6	
E01-11-0180	180 - 7"	2.0	6	
E01-11-0200	200 - 8"	2.5	6	

E06-11 Serisi

Yan Kesiciler (Parlak Krom/DuoTech Sap)

DIN / TS ISO 5749



Yumuşak ve sert teller için kesici ağızlar, özel takım çeliği, parlak krom kaplı yüzey, DuoTech ergonomik sap

KOD NO	mm "	Ø mm	6	FİYAT / TL
E06-11-0140	140 - 5-1/2"	1.8	6	
E06-11-0160	160 - 6"	2.0	6	
E06-11-0180	180 - 7"	2.5	6	

SE11-24

24 Parça Pense Teşhir Paketi (DuoTech/Parlak Krom)

ÇOK AL
AZ ÖDE



KOD NO	6	FİYAT / TL
SE11-24	1	
24 PC: 12xE01-11-0180, 12xE06-11-0160		

E01-41 Serisi

Kombine Penseler (Polisajlı/DuoTech Sap)

DIN / TS ISO 5746



Yumuşak ve sert teller için kesici ağızlar, özel takım çeliği, elektro vernik kaplı polisajlı yüzey, DuoTech ergonomik sap

KOD NO	mm "	Ø mm	6	FİYAT / TL
E01-41-0160	160 - 6"	1.8	6	
E01-41-0180	180 - 7"	2.0	6	
E01-41-0200	200 - 8"	2.5	6	

E06-41 Serisi

Yan Kesiciler (Polisajlı/DuoTech Sap)

DIN / TS ISO 5749



Yumuşak ve sert teller için kesici ağızlar, özel takım çeliği, elektro vernik kaplı polisajlı yüzey, DuoTech ergonomik sap

KOD NO	mm "	Ø mm	6	FİYAT / TL
E06-41-0140	140 - 5-1/2"	1.8	6	
E06-41-0160	160 - 6"	2.0	6	
E06-41-0180	180 - 7"	2.5	6	

SE41-24

24 Parça Pense Teşhir Paketi (DuoTech/Polisajlı)

ÇOK AL
AZ ÖDE



KOD NO	6	FİYAT / TL
SE41-24	1	
24 PC: 12xE01-41-0180, 12xE06-41-0160		

E01-43 Serisi

Kombine Penseler (Polisajlı/UniGrip Sap)

DIN / TS ISO 5746



Yumuşak ve sert teller için kesici ağızlar, özel takım çeliği, elektro vernik kaplı polisajlı yüzey, UniGrip ergonomik sap

KOD NO	mm "	Ø mm	6	FİYAT / TL
E01-43-0160	160 - 6"	1.8	6	
E01-43-0180	180 - 7"	2.0	6	
E01-43-0200	200 - 8"	2.5	6	

E06-43 Serisi

Yan Kesiciler (Polisajlı/UniGrip Sap)

DIN / TS ISO 5749



Yumuşak ve sert teller için kesici ağızlar, özel takım çeliği, elektro vernik kaplı polisajlı yüzey, UniGrip ergonomik sap

KOD NO	mm "	Ø mm	6	FİYAT / TL
E06-43-0140	140 - 5-1/2"	1.8	6	
E06-43-0160	160 - 6"	2.0	6	
E06-43-0180	180 - 7"	2.5	6	

SE43-24

24 Parça Pense Teşhir Paketi (UniGrip/Polisajlı)

ÇOK AL
AZ ÖDE



KOD NO	6	FİYAT / TL
SE43-24	1	
24 PC: 12xE01-43-0180, 12xE06-43-0160		

E08-11 Serisi

Power Yan Kesikiler
(Parlak Krom/DuoTech Sap)

DIN / TS ISO 5749



Çok sert (Piyano) teller için kesici ağızlar, özel takım çeliği, parlak krom kaplı yüzey, DuoTech ergonomik sap

KOD NO	mm	Ø mm	FİYAT / TL
E08-11-0180	180 - 7"	2.0	6
E08-11-0200	200 - 8"	2.2	6

E15-11 Serisi

Kargaburunlar
(Parlak Krom/DuoTech Sap)

DIN / TS ISO 5745



Yumuşak ve sert teller için kesici ağızlar, özel takım çeliği, parlak krom kaplı yüzey, DuoTech ergonomik sap

KOD NO	mm	Ø mm	FİYAT / TL
E15-11-0160	160 - 6"	1.6	6
E15-11-0200	200 - 8"	1.6	6

E16-11 Serisi

Eğri Kargaburunlar
(Parlak Krom/DuoTech Sap)

DIN / TS ISO 5745



Yumuşak ve sert teller için kesici ağızlar, özel takım çeliği, parlak krom kaplı yüzey, DuoTech ergonomik sap

KOD NO	mm	Ø mm	FİYAT / TL
E16-11-0160	160 - 6"	1.6	6
E16-11-0200	200 - 8"	1.6	6

E08-41 Serisi

Power Yan Kesikiler
(Polisajlı/DuoTech Sap)

DIN / TS ISO 5749



Çok sert (Piyano) teller için kesici ağızlar, özel takım çeliği, elektro vernik kaplı polisajlı yüzey, DuoTech ergonomik sap

KOD NO	mm	Ø mm	FİYAT / TL
E08-41-0180	180 - 7"	2.0	6
E08-41-0200	200 - 8"	2.2	6

E15-41 Serisi

Kargaburunlar
(Polisajlı/DuoTech Sap)

DIN / TS ISO 5745



Yumuşak ve sert teller için kesici ağızlar, özel takım çeliği, elektro vernik kaplı polisajlı yüzey, DuoTech ergonomik sap

KOD NO	mm	Ø mm	FİYAT / TL
E15-41-0160	160 - 6"	1.6	6
E15-41-0200	200 - 8"	1.6	6

E16-41 Serisi

Eğri Kargaburunlar
(Polisajlı/DuoTech Sap)

DIN / TS ISO 5745



Yumuşak ve sert teller için kesici ağızlar, özel takım çeliği, elektro vernik kaplı polisajlı yüzey, DuoTech ergonomik sap

KOD NO	mm	Ø mm	FİYAT / TL
E16-41-0160	160 - 6"	1.6	6
E16-41-0200	200 - 8"	1.6	6

E09 Serisi

Plastik için Yan Kesikiler



Plastik parçalarda özellikle çapak almada sıfır (paysız) kesimler için, gizli yay mekanizması sayesinde seri kullanıma, elektro vernik kaplı polisajlı yüzey, PVC daldırma sap
Metal kesiminde (tel vb.) kullanılmaz

KOD NO	mm	FİYAT / TL
E09-44-0140	140 - 5-1/2"	6
E09-44-0160	160 - 6"	6

E15-43 Serisi

Kargaburunlar
(Polisajlı/UniGrip Sap)

DIN / TS ISO 5745



Yumuşak ve sert teller için kesici ağızlar, özel takım çeliği, elektro vernik kaplı polisajlı yüzey, UniGrip ergonomik sap

KOD NO	mm	Ø mm	FİYAT / TL
E15-43-0160	160 - 6"	1.6	6
E15-43-0200	200 - 8"	1.6	6

E16-43 Serisi

Eğri Kargaburunlar
(Polisajlı/UniGrip Sap)

DIN / TS ISO 5745



Yumuşak ve sert teller için kesici ağızlar, özel takım çeliği, elektro vernik kaplı polisajlı yüzey, UniGrip ergonomik sap

KOD NO	mm	Ø mm	FİYAT / TL
E16-43-0160	160 - 6"	1.6	6
E16-43-0200	200 - 8"	1.6	6

E17-11-0160

Yassı Kargaburun (Parlak Krom/DuoTech Sap)
DIN / TS ISO 5745



Dişli kavrama yüzeyi, özel takım çeliği, parlak krom kaplı yüzey, DuoTech ergonomik sap

KOD NO	mm "	mm ²	FİYAT/TL
E17-11-0160	160 - 6"	6	

E17-41-0160

Yassı Kargaburun (Polisajlı/DuoTech Sap)
DIN / TS ISO 5745



Dişli kavrama yüzeyi, özel takım çeliği, elektro vernik kaplı polisajlı yüzey, DuoTech ergonomik sap

KOD NO	mm "	mm ²	FİYAT/TL
E17-41-0160	160 - 6"	6	

E18-11-0160

Yuvarlak Kargaburun (Parlak Krom/DuoTech Sap)
DIN / TS ISO 5745



Tutma, bükme ve tellerin şekillendirilmesi işlemleri için, dişli kavrama yüzeyi, özel takım çeliği, parlak krom kaplı yüzey, DuoTech ergonomik sap

KOD NO	mm "	mm ²	FİYAT/TL
E18-11-0160	160 - 6"	6	

E18-41-0160

Yuvarlak Kargaburun (Polisajlı/DuoTech Sap)
DIN / TS ISO 5745



Tutma, bükme ve tellerin şekillendirilmesi işlemleri için, dişli kavrama yüzeyi, elektro vernik kaplı polisajlı yüzey, DuoTech ergonomik sap

KOD NO	mm "	mm ²	FİYAT/TL
E18-41-0160	160 - 6"	6	

E25-11-0160

Kablo Sıyırma Pensesi
(Parlak Krom/DuoTech Sap)



İletkenlerin plastik izolasyonunun soyulması için, yaylı mekanizma ile seri kullanım, çap sabitleme, özel takım çeliği, parlak krom kaplı yüzey, DuoTech ergonomik sap

KOD NO	mm "	mm ²	FİYAT/TL
E25-11-0160	160 - 6"	10	6

E25-41-0160

Kablo Sıyırma Pensesi
(Polisajlı/DuoTech Sap)



İletkenlerin plastik izolasyonunun soyulması için, yaylı mekanizma ile seri kullanım, çap sabitleme, özel takım çeliği elektro vernik kaplı polisajlı yüzey, DuoTech ergonomik sap

KOD NO	mm "	mm ²	FİYAT/TL
E25-41-0160	160 - 6"	10	6

E26-41-0160

Kablo Sıyırıcı Yan Keski



1.5 ve 2.5 mm² kablo sıyırıcı çene, yumuşak ve sert teller için kesici ağızlar, özel takım çeliği elektro vernik kaplı polisajlı yüzey, DuoTech ergonomik sap

KOD NO	mm "	mm ²	FİYAT/TL
E26-41-0160	160 - 6"	1.5	6

E25-AT1

Otomatik Kablo Sıyırıcı



Otomatik sıyırma ve kesme, kablo pabucu ezme, kendinden ayarlanabilir mekanizma, DuoTech ergonomik sap

KOD NO	mm "	mm ²	FİYAT/TL
E25-AT1	205 - 8"	6	10

E25-AS06

Otomatik Kablo Sıyırma Aleti



Tüm esnek ve katı iletkenler için tam izole edilmiş kablo sıyırıcı, çıkarılabilen 5-12 mm ayarlanabilir uzunluk stopajı, 2 mm çapa kadar kolay erişilebilir entegre yan keski

KOD NO	mm "	mm ²	FİYAT/TL
E25-AS06	170 - 7"	0.2 - 6	6

E25-C05

Koaksiyel Kablo Sıyırıcı



Tüm sıradan koaksiyel kabloların izolasyonlarının kademeli şekilde çıkarılması için, kesim derinliği ayarı gerektirmez, 3x0.75 mm², 10 ve 16 mm² esnek kablolar için de uygundur

KOD NO	mm "	mm ²	FİYAT/TL
E25-C05	110 - 4"	4.8 - 7.5	12

E25-CK28H

Kablo Soyma Aleti (Kanca Bıçaklı)



4 - 28 mm çapındaki tüm sıradan (ince telli ve PVC izoleli katı iletkenli) yuvarlak kablolar için, kanca bıçaklı

KOD NO	mm "	mm	FİYAT/TL
E25-CK28H	185 - 7"	4 - 28	12

E25-CK28

Kablo Soyma Aleti



8 - 28 mm çapındaki tüm sıradan (ince telli ve PVC izoleli katı iletkenli) yuvarlak kablolar için

KOD NO	mm "	mm	FİYAT/TL
E25-CK28	140 - 5 1/2"	8 - 28	12

KOD NO	mm "	mm ²	FİYAT/TL
E25-CK28R	E25-CK28 ve E25-CK28H için Yedek Uç		6•

■ **E29-54-0250**
Otomatik Papağan Pense (PVC Daldırma Sap)
DIN ISO 8976



✓ Kendinden Ayarlı



Ayar gerektirmeyen otomatik kilitleme, induksiyon ile sertleştirilmiş tırtıllı ağızlar, Krom Vanadyum çeliği, fosfat kaplı yüzey, PVC daldırma sap

KOD NO	mm	max. mm	FİYAT / TL
E29-54-0250	250 - 10"	28	6

■ **E05-14-0160**
Üniversal Pense
DIN / ISO 9343



Tutma, kavrama ve bükme işlemleri için, kademeli perçini ile daha geniş parçaları yakalama, Krom Vanadyum çeliği, parlak krom kaplı yüzey, PVC daldırma sap

KOD NO	mm	FİYAT / TL
E05-14-0160	160 - 6"	6

■ **E99-41-03B**
3 Parça Pense Takımı (E30 Papağan Pense ile)



KOD NO	FİYAT / TL
E99-41-03B	1

	E01-41-0180	180 mm
	E06-41-0160	160 mm
	E30-54-0250	250 mm

■ **E30-51-0250**
Papağan Pense
(Kutu Mafsal-DuoTech Sap)
DIN ISO 8976



9 kademeli ayarlanabilir kayar kutu mafsal, induksiyon ile sertleştirilmiş tırtıllı ağızlar, Krom Vanadyum çeliği, fosfat kaplı yüzey, DuoTech ergonomik sap

KOD NO	mm	max. mm	FİYAT / TL
E30-51-0250	250 - 10"	28	6

■ **E99-41-02A**
2 Parça Pense Takımı



KOD NO	FİYAT / TL
E99-41-02A	1

	E01-41-0180	180 mm
	E06-41-0160	160 mm

■ **E30-54 Serisi**
Papağan Penseler
(Kutu Mafsal-PVC Daldırma Sap)
DIN ISO 8976



9 kademeli ayarlanabilir kayar kutu mafsal, induksiyon ile sertleştirilmiş tırtıllı ağızlar, Krom Vanadyum çeliği, fosfat kaplı yüzey, PVC daldırma sap

KOD NO	mm	max. mm	FİYAT / TL
E30-54-0250	250 - 10"	28	6
E30-54-0300	300 - 12"	35	6

■ **E99-41-03A**
3 Parça Pense Takımı



KOD NO	FİYAT / TL
E99-41-03A	1

	E01-41-0180	180 mm
	E06-41-0160	160 mm
	E15-41-0160	160 mm

■ **E99-41-W09 Serisi**
9 Parça Pense-Tornavida Setleri (Deri Çantalı)



KOD NO	FİYAT / TL
E99-41-W09PH	1

	E01-41-0180	180 mm
	E06-41-0160	160 mm
	E15-41-0160	160 mm
	F10	2.5x75, 4.0x100, 5.5x125 mm
	F14	PH1x80, PH2x100 mm
	6106	Büyük Kontrol Kalemi

E99-41-W09PZ	1
--------------	---

	E01-41-0180	180 mm
	E06-41-0160	160 mm
	E15-41-0160	160 mm
	F10	2.5x75, 4.0x100, 5.5x125 mm
	F17	PZ1x80, PZ2x100 mm
	6106	Büyük Kontrol Kalemi

E36-54 Serisi Betoncu Kerpetenleri (PVC Daldırma Sap)

Forged in Germany

DIN ISO 9242, TS 60-12



İnşaat bağ tellerinin bükülmesi ve kesilmesi için, özel takım çeliği, mangan fosfat kaplı yüzey, PVC daldırma sap

KOD NO	mm		FİYAT / TL
E36-54-0225	225 - 9"	6	
E36-54-0250	250 - 10"	6	
E36-54-0280	280 - 11"	6	

Teşhir kartlı

E36-54-0225X	225 - 9"	6	
E36-54-0250X	250 - 10"	6	
E36-54-0280X	280 - 11"	6	

E36-56 Serisi Betoncu Kerpetenleri (İzolesiz)

Forged in Germany

DIN ISO 9242, TS 60-12



İnşaat bağ tellerinin bükülmesi ve kesilmesi için, özel takım çeliği, mangan fosfat kaplı yüzey

KOD NO	mm		FİYAT / TL
E36-56-0225	225 - 9"	6	
E36-56-0250	250 - 10"	6	
E36-56-0280	280 - 11"	6	

Teşhir kartlı

E36-56-0225X	225 - 9"	6	
E36-56-0250X	250 - 10"	6	
E36-56-0280X	280 - 11"	6	

E35 Serisi Marangoz Kerpetenleri

DIN ISO 9243, TS 60-3



Ahşaptan çivileri sökmek ve benzeri işler için, özel takım çeliği, mangan fosfat kaplı yüzey, PVC daldırma sap

KOD NO	mm		FİYAT / TL
E35-54-0160	160 - 6"	6	
E35-54-0180	180 - 7"	6	
E35-54-0200	200 - 8"	6	

Teşhir kartlı

E35-54-0160X	160 - 6"	6	
E35-54-0180X	180 - 7"	6	
E35-54-0200X	200 - 8"	6	

E36-54-0280D E36-54-0280 Betoncu Kerpeteni Teşhir Seti

ÇOK AL
AZ ÖDE



KOD NO

E36-54-0280D

8x E36-54-0280

1

FİYAT / TL

E36-56-0280D E36-56-0280 Betoncu Kerpeteni Teşhir Seti

ÇOK AL
AZ ÖDE



KOD NO

E36-56-0280D

8x E36-56-0280

1

FİYAT / TL

E37 Serisi Tepe Kesiciler

DIN ISO 5748



Orta sert ve sert tellerinin kesilmesi için, özel takım çeliği, mangan fosfat kaplı yüzey, PVC daldırma sap

KOD NO	mm		FİYAT / TL
E37-54-0160	160 - 6"	6	
E37-54-0180	180 - 7"	6	

Teşhir kartlı

E37-54-0160X	160 - 6"	6	
E37-54-0180X	180 - 7"	6	



E38-54-0200 Kompakt Keski (Çivi, Perçin v.b. için)



Çivi, perçin gibi sert malzemelerin kesilmesi için, yüksek kaldıraç kuvveti, düşük kuvvetle kolay kesim, yaylı mekanizma, Krom Vanadyum çeliği, mangan fosfat kaplı yüzey, kilitlenebilir PVC daldırma sap

KOD NO	mm	Ø mm		FİYAT / TL
E38-54-0200	200 - 8"	3.6	6	

X Grip

Ayarlı Pense Serisi

Standart Ceta Form kalitesindeki mekanik özelliklerine ilaveten, epoksi kaplamaları ile bu ürünler hem pasa karşı yüksek direnç sağlar, hem de kaynak atıklarına karşı yapışmazlık özelliği sunar.

E52-240-2 Özel Ağızlı Ayarlı Pense



Yuvarlak ve düz parçaları kavramak ve sıkıştırmak için, Krom Vanadyum çeliği çeneler, epoksi kaplı, yüksek mukavemetli çelik sac sap

KOD NO	mm	max. mm		FİYAT / TL
E52-240-2	240	0-62	1	

E53-280-2 Kaynakçı Ayarlı Pensesi (U Ağız)



Boru, sac ve profilleri kaynak yapmak için, çift noktadan baskılı özel ağız, Krom Vanadyum çeliği çeneler, epoksi kaplı, yüksek mukavemetli çelik sac sap

KOD NO	mm	max. mm		FİYAT / TL
E53-280-2	290	0-90	1	

E50-2 Serisi Üniversal Ayarlı Penseler



Yuvarlak ve düz parçaları kavrama ve sıkıştırmak için, Krom Vanadyum çeliği çeneler, epoksi kaplı, yüksek mukavemetli çelik sac sap

KOD NO	mm	max. mm		FİYAT / TL
E50-140-2	140	0-32	1	
E50-190-2	190	0-42	1	
E50-240-2	240	0-62	1	
E50-300-2	300	0-75	1	

E52S-240-2 Özel Ağızlı Ayarlı Pense



Yuvarlak ve düz parçaları kavramak ve sıkıştırmak için, Krom Vanadyum çeliği çeneler, epoksi kaplı, yüksek mukavemetli çelik sac sap

KOD NO	mm	max. mm		FİYAT / TL
E52S-240-2	240	0-67	1	

E53P-290-2 Kaynakçı Ayarlı Pensesi (Boru için)

yeni

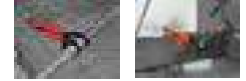

Boruları kaynak yapmak için, çift noktadan baskılı özel ağız, Krom Vanadyum çeliği çeneler, epoksi kaplı, yüksek mukavemetli çelik sac sap

KOD NO	mm	max. mm		FİYAT / TL
E53P-290-2	290	90	1	

E51-2 Serisi Düz Ağızlı Ayarlı Penseler



Düz parçaları kavrama ve sıkıştırmak için, Krom Vanadyum çeliği çeneler, epoksi kaplı, yüksek mukavemetli çelik sac sap

KOD NO	mm	max. mm		FİYAT / TL
E51-190-2	190	0-42	1	
E51-240-2	240	0-63	1	

E50L-2 Serisi Uzun Burunlu Ayarlı Penseler



Özellikle dar alanlarda yuvarlak ve düz parçaları kavrama ve sıkıştırmak için, Krom Vanadyum çeliği çeneler, epoksi kaplı, yüksek mukavemetli çelik sac sap

KOD NO	mm	KAPASİTE Max mm		FİYAT / TL
E50L-170-2	170	0-50	1	
E50L-230-2	230	0-68	1	

E54-200-2 Kaynakçı Ayarlı Pensesi (Yassı Ağız)



Düz parçaları güvenli kavramak ve sıkıştırmak için, Krom Vanadyum çeliği 80 mm genişliğinde çeneler, epoksi kaplı, yüksek mukavemetli çelik sac sap,

KOD NO	mm	KAPASİTE Max mm		FİYAT / TL
E54-200-2	200	0-55	1	

E55-2 Serisi "C" Tipi Ayarlı Penseler



Açılı bölümleri ve derin kanalları güvenli kavramak ve sıkıştırmak için, C tipi profilli, Krom Vanadyum çeliği çeneler, epoksi kaplı, yüksek mukavemetli çelik sac sap

KOD NO	mm	max. mm	FİYAT / TL
E55-280-2	288	0-110	1
E55-470-2	470	0-260	1

E56-L1 Eksenel Ayarlı Pense – L Uçlu

yeni



Üst üste oturan sac parçalarının sıkıştırılmasında kullanılır, eksenel hareket eden ağızlar sayesinde eğik kavrama imkanı sağlar, Krom Vanadyum çeliği çeneler, epoksi kaplı, yüksek mukavemetli çelik sac sap

KOD NO	mm	h/mm	FİYAT / TL
E56-L1	195	0-15	1

E56-J1 Eksenel Ayarlı Pense – J Uçlu

yeni



Köşeli sac parçaların sabitlenmesinde kullanılır, eksenel hareket eden ağızlar sayesinde eğik kavrama imkanı sağlar, Krom Vanadyum çeliği çeneler, epoksi kaplı, yüksek mukavemetli çelik sac sap

KOD NO	mm	h/mm	FİYAT / TL
E56-J1	210	0-15	1

E55P-2 Serisi "C" Tipi Ayarlı Penseler (Pabuç Ağız)

yeni



Açılı bölümleri ve derin kanalları güvenli kavramak ve sıkıştırmak için, oynar pabuçlar sayesinde paralel kavrama, Krom Vanadyum çeliği çeneler, epoksi kaplı, yüksek mukavemetli çelik sac sap

KOD NO	mm	max. mm	FİYAT / TL
E55P-180-2	178	0-50	1
E55P-300-2	300	0-100	1

E56-L2 Eksenel Ayarlı Pense – LL Uçlu

yeni



Alın altına 2 sacın sabitlenmesinde kullanılır, eksenel hareket eden ağızlar sayesinde eğik kavrama imkanı sağlar, Krom Vanadyum çeliği çeneler, epoksi kaplı, yüksek mukavemetli çelik sac sap

KOD NO	mm	h/mm	FİYAT / TL
E56-L2	220	0-15	1

E56-J2 Eksenel Ayarlı Pense – JJ Uçlu

yeni



Köşeli 2 sacın sabitlenmesinde kullanılır, eksenel hareket eden ağızlar sayesinde eğik kavrama imkanı sağlar, Krom Vanadyum çeliği çeneler, epoksi kaplı, yüksek mukavemetli çelik sac sap

KOD NO	mm	h/mm	FİYAT / TL
E56-J2	235	0-15	1

Mikro Ayarlı Pense

yeni



E50MIC

Dikey çalıştırma sayesinde özellikle dar alanlarda avantaj sağlayan dünyanın en küçük ayarlı pensesi

KOD NO	mm	KAPASİTE Max mm	FİYAT / TL
E50MIC	91	0-12.7	1

E56-W1 Eksenel Ayarlı Pense – W Uçlu

yeni



Ardışık 4 punta kaynak noktasının aleti sökmeden sıkıştırılıp kaynaklanmasında kullanılır, eksenel hareket eden ağızlar sayesinde eğik kavrama imkanı sağlar, Krom Vanadyum çeliği çeneler, epoksi kaplı, yüksek mukavemetli çelik sac sap

KOD NO	mm	h/mm	FİYAT / TL
E56-W1	195	0-15	1

RZR Serisi Kablo Kesici

E60-51-0170

- Bakır ve alüminyum kabloları kesmek için
- Çelik tel ve çelik halatlar için uygun değildir

Forged in Germany
Almanya'da dövülmüştür



KOD NO	mm	Ømm	mm	FİYAT / TL
E60-51-0170	170 - 6-1/2"	15	6	

E60-41-0160 Kablo Kesici



Bakır ve alüminyum kabloları kesmek için, çift kesimli keski ağız, özel takım çeliği, mangan fosfat kaplı yüzey, çift bileşenli ergonomik sap
Çelik tel ve çelik halatlar için uygun değildir

KOD NO	mm	Ømm	mm	FİYAT / TL
E60-41-0160	160 - 6"	10	6	

G40-48-0145 Çok Amaçlı Elektrikli Makası



Kabloları kesmek ve sıyrmak için, mikro dişli paslanmaz çelik ağızlar, entegre kablo sıyırma yuvalı, paslanmaz çelik kesici ağızlar, DuoTech ergonomik sap
Yüksek voltajda çalışmak için uygun değildir

KOD NO	mm	mm	FİYAT / TL
G40-48-0145	145	6	

E64-54-0170 Çelik Halat Kesici (Dövme)



Çelik halatların kesilmesi için, yaylı mekanizma, minimum kesme kuvveti, özel takım çeliği, mangan fosfat kaplı yüzey, PVC daldırma sap

KOD NO	mm	Ømm	mm	FİYAT / TL
E64-54-0170	170	4	6	

E62 Serisi Cırcırlı Kablo Kesiciler



Bakır ve alüminyum kabloları kesmek için, cırcır mekanizmalı kesme çenesi, özel takım çeliği bıçaklar, siyah oksit kaplı yüzey, DuoTech ergonomik sap
Çelik tel ve çelik halatlar için uygun değildir

KOD NO	mm	Ømm	mm	FİYAT / TL
E62-250	250	32	1	
E62-280	280	52	1	

E62-R2 Serisi Yedek Bıçaklar (E62 Serisi için)



KOD NO	mm	mm	FİYAT / TL
E62-250R2	E62-250	1	
E62-280R2	E62-280	1	

E61-K1160 Aramit İplik Makası (KEVLAR®)



Fiber optik kabloların içindeki KEVLAR® elyafların kesilmesi içindir, hassas bilenmiş tırtırlı kesici ağızlar, özel alet çeliği, dayanıklı plastik saplar

KOD NO	mm	mm	FİYAT / TL
E61-K1160	160	12	

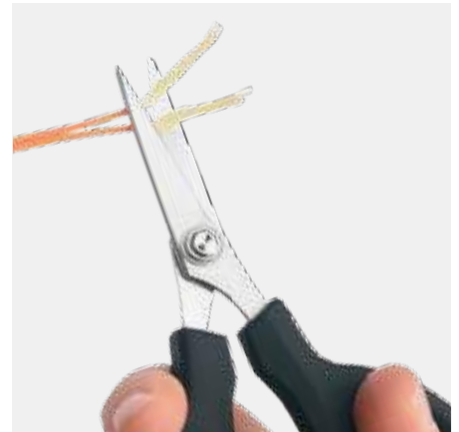

E69-YT1 İzoleli Kablo Pabucu Sıkma Pensesi



İzoleli kablo pabucu ve soket konnektörleri için, 6 kademeli sıkma basıncı, otomatik açma, siyah oksit kaplı yüzey, ergonomik sap

KOD NO	mm ²	mm	FİYAT / TL
E69-YT1	0.5 - 6.0	220	10

E69-NT1 İzolesiz Kablo Pabucu Sıkma Pensesi



İzolesiz kablo pabucu ve soket konnektörleri için, 6 kademeli sıkma basıncı, otomatik açma, siyah oksit kaplı yüzey, ergonomik sap

KOD NO	mm ²	mm	FİYAT / TL
E69-NT1	0.5 - 10.0	220	10

E69-OB2 İzolesiz Açık Soket Konnektörü Sıkma Pensesi



İzolesiz açık soket konnektörleri için, 6 kademeli sıkma basıncı, otomatik açma, siyah oksit kaplı yüzey, ergonomik sap

KOD NO	mm ²	mm	FİYAT / TL
E69-OB2	0.5 - 6.0	220	10

E69-ES1 Kablo Yüksüğü Sıkma Pensesi



Kablo yüksüklerini sıkma için, 6 kademeli sıkma basıncı, otomatik açma, siyah oksit kaplı yüzey, ergonomik sap

KOD NO	mm ²	mm	FİYAT / TL
E69-ES1	0.5 - 6.0	220	10

E69F-ES Serisi Kablo Yüksüğü Sıkma Pensesi (Dövme)



DIN 46228 (bölüm 1+4) normuna uygun kablo yüksüklerini sıkma için kullanılır, Krom Vanadyum çeliği, siyah oksit kaplı yüzey, PVC daldırma sap

KOD NO	mm ²	mm	FİYAT / TL
E69F-ES1	0.25 - 2.5	160	10
E69F-ES2	0.50 - 16.0	190	10

E69F-SL Scotchlok Konnektör Sıkma Pensesi



İzoleli haberleşme veya sinyal kablo tellerinin tekli Scotchlok (yak) konnektörlerin içine sıkılması için, kesici ağızlar, Krom Vanadyum çeliği, elektro vernik kaplı polisajlı yüzey, PVC daldırma sap, açma yaylı

KOD NO	Kapasite Ø mm	mm	FİYAT / TL
E69F-SL	0.4 - 1.1	150	6

E69-T006 Jak Sıkma Pensesi (Data)



6 pimli (RJ11/12) data jaklarını sıkma için, zırsız telefon ribon kablolarını kesmek ve sıyırmak için de kullanılır, çelik gövde, siyah oksit kaplı yüzey, UniGrip ergonomik sap

KOD NO	mm	FİYAT / TL
E69-T006	6 pin 180	10

E69-T004 Jak Sıkma Pensesi (Telefon)



4 pimli (RJ10) telefon jaklarını sıkma için, zırsız telefon ribon kablolarını kesmek ve sıyırmak için de kullanılır, çelik gövde, siyah oksit kaplı yüzey, UniGrip ergonomik sap

KOD NO	mm	FİYAT / TL
E69-T004	4 pin 180	10

E69-T046 Jak Sıkma Pensesi (Telefon/Data)



6 pimli (RJ11/12) telefon kablosu ve 8 pimli (RJ45) data jakını sıkma için, kablo kesme ve dış izolasyonun soyulması için bıçaklar, çelik gövde, siyah oksit kaplı yüzey, DuoTech ergonomik sap

KOD NO	mm	FİYAT / TL
E69-T046	6-8 pin 190	10

E69-T468 Jak Sıkma Pensesi (Telefon/Data)



4, 6 ve 8 pimli RJ10, RJ11/12 ve RJ45 telefon ve data jaklarını sıkma için, zırsız telefon ribon kablolarını kesmek ve sıyırmak için bıçaklar, otomatik geri açılan mekanizma, çelik gövde, siyah oksit kaplı yüzey, DuoTech ergonomik sap

KOD NO	mm	FİYAT / TL
E69-T468	4-6-8 pin 190	10

E65 Serisi

Dış Segman Penseleri (Düz Uçlu-Yaylı)
DIN / ISO 5254 A, TS 60-10

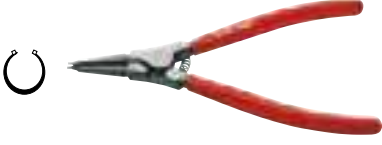

Mil (Şaft) üzerindeki dış emniyet segmanları için, açma yaylı, Krom Vanadyum çeliği, elektro vernik kaplı polisajlı yüzey, PVC daldırma sap

KOD NO	mm	mm		FİYAT / TL
E65-44-0140	140	10 - 25	6	
E65-44-0180	180	19 - 60	6	
E65-44-0225	225	40 - 100	6	
E65-44-0310	310	85 - 140	6	

Teşhir kartlı

E65-44-0140X	140	10 - 25	6	
E65-44-0180X	180	19 - 60	6	
E65-44-0225X	225	40 - 100	6	

E67 Serisi

İç Segman Penseleri (Düz Uçlu-Yaysız)
DIN / ISO 5256 C, TS 60-9



Kovan (Yuva) içindeki iç emniyet segmanları için, düz çeneli uçlar, Krom Vanadyum çeliği, elektro vernik kaplı polisajlı yüzey, PVC daldırma sap

KOD NO	mm	mm		FİYAT / TL
E67-44-0140	140	10 - 25	6	
E67-44-0180	180	19 - 60	6	
E67-44-0225	225	40 - 100	6	
E67-44-0310	310	85 - 140	6	

Teşhir kartlı

E67-44-0140X	140	10 - 25	6	
E67-44-0180X	180	19 - 60	6	
E67-44-0225X	225	40 - 100	6	

E99-CP04A

4 Parça Segman Pense Takımı (Deri Çantalı)



KOD NO		FİYAT / TL
E99-CP04A	1	

	E65-44-0180	Dış Segman Pensi (Düz-Yaylı) 19-60mm
	E66-44-0180	Dış Segman Pensi (Eğri-Yaylı) 19-60 mm
	E67-44-0180	İç Segman Pensi (Düz-Yaysız) 19-60 mm
	E68-44-0180	İç Segman Pensi (Eğri-Yaysız) 19-60 mm

E66 Serisi

Dış Segman Penseleri (Eğri Uçlu-Yaylı)
DIN / ISO 5254 B, TS 60-10



Mil (Şaft) üzerindeki dış emniyet segmanları için, 90° eğik çeneli uçlar, açma yaylı, Krom Vanadyum çeliği, elektro vernik kaplı polisajlı yüzey, PVC daldırma sap

KOD NO	mm	mm		FİYAT / TL
E66-44-0140	140	10 - 25	6	
E66-44-0180	180	19 - 60	6	
E66-44-0225	225	40 - 100	6	
E66-44-0310	310	85 - 140	6	

Teşhir kartlı

E66-44-0140X	140	10 - 25	6	
E66-44-0180X	180	19 - 60	6	
E66-44-0225X	225	40 - 100	6	

E68 Serisi

İç Segman Penseleri (Eğri Uçlu-Yaysız)
DIN / ISO 5256 D, TS 60-9



Kovan (Yuva) içindeki iç emniyet segmanları için, 90° eğik çeneli uçlar, Krom Vanadyum çeliği, elektro vernik kaplı polisajlı yüzey, PVC daldırma sap

KOD NO	mm	mm		FİYAT / TL
E68-44-0140	140	10 - 25	6	
E68-44-0180	180	19 - 60	6	
E68-44-0225	225	40 - 100	6	
E68-44-0310	310	85 - 140	6	

Teşhir kartlı

E68-44-0140X	140	10 - 25	6	
E68-44-0180X	180	19 - 60	6	
E68-44-0225X	225	40 - 100	6	

E80 Serisi

Tel Bükme Penseleri (Cırcırlı)



Emniyet tellerinin kıvrılması ve kesilmesi için, çapraz tırtıllı tel kavrama yüzeyi ile mükemmel kavrama, 45° açılı dar kafa, cırcırlı mekanizma ile verimli ve kolay kullanım

KOD NO	mm	mm		FİYAT / TL
E80-230R	0.5 - 1.6	230	1	
E80-280R	0.5 - 1.6	280	1	

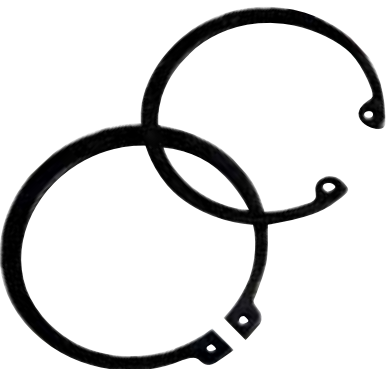

E70-225-2

Delik Delme Pensesi (Pro)



Deri, kumaş ve plastiklerde kullanım, 6 çeşit zimba ölçüsü, kilitlenebilir saplı, ele tam oturan nikel kaplı sağlam sac gövde

KOD NO	mm	mm		FİYAT / TL
E70-225-2	1.5 - 4.1	225	1	

7

CETA FORM®

1000V İzoleli Aletler ve
Multimetreler



Can ve mal güvenliğiniz için

VDE 1000V Yumuşak Saplı Tornavidalar

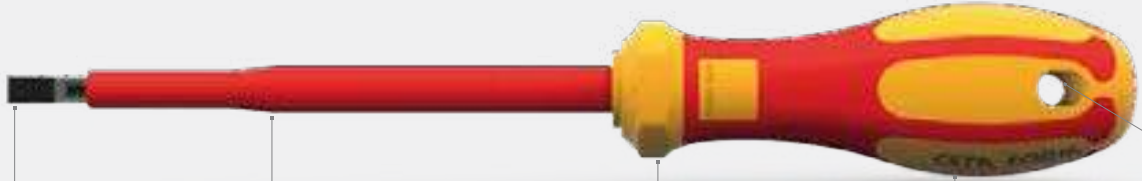

Hassas işlenmiş, vidaya tam oturan dökülmeyen siyah kaplamalı uçlar

Elektriğe karşı koruma sağlayan süngüye direkt enjekte edilmiş dielektrik süngü

Konforlu kavrama sağlayan kaliteli plastik malzemeler ve gelişmiş ergonomik tasarım

Az kuvvetle yüksek tork aktarımı sağlayan çift malzeme

Atölyelerde düzen için tüm saplar asma deliklidir



VDE 1000V Yumuşak Saplı Penseler

İnce parçaların kavranması için ince dişli tutucu kısım

Ceta Form özel indüksiyon tekniği ile ekstra sertleştirilmiş yüksek performanslı kesici ağız

Yağ ve petrol türevlerinden etkilenmeyen plastik malzeme

DuoTech ergonomik sap



Boru, civata gibi yuvarlak kesitli parçaların kavranması için kalın dişli tutucu kısım

Gevşeme yapmayan, kolay çalışan perçinli mafsals

Risk içeren işlemlerde parmağı kaydırmayan güvenlik kulakcıkları

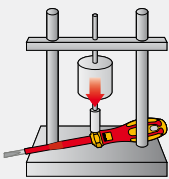

BASINÇ TESTİ (-25 °C)

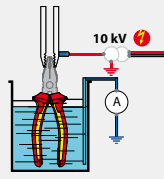

ELEKTRİK TESTİ (10.000V)

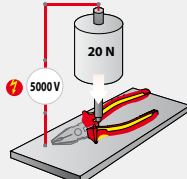

BASINÇ TESTİ (5000V)

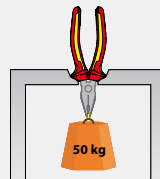

İZOLE YAPIŞMA TESTİ

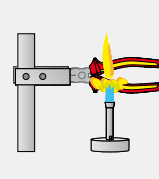

ALEV TESTİ

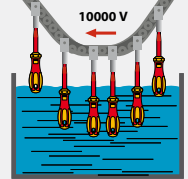

10.000V TESTİ (%100 Kontrol)



VDE, Almanyada bulunan ve elektrik ile ilgili ürünlerin kalite belgelendirmesi konusunda Avrupa'nın otorite kuruluşudur. Üzerinde VDE GS logosu gördüğünüz ürünlerin elektrikli dayanımı bu kuruluş tarafından onaylanmıştır. Türkiye'de VDE onaylı tek el aletleri üreticisi Ceta Form'dur. VDE GS onayı olmayan el aletlerinin elektrik üzerinde kullanılması ciddi riskler içermektedir.



VDE GS logolu izoleli tornavidalar ve penseler 10.000V'luk su havuzunda DIN EN 60900, IEC 900 normlarına göre tek tek test edilmiştir

G01 Serisi

C-PLUS 1000V İzoleli Düz Uçlu Tornavidalar
(VDE Onaylı)
VDE 0682 Teil 201, DIN ISO 2380



1000V AC ve 1500V DC gerilim izolasyonu, Krom Vanadyum Molibden çeliği, mangan fosfat kaplı süngü, DuoTech ergonomik sap
DIN EN 60900: 2012 Standardına göre test edilmiştir.

KOD NO	Ømm	mm	FİYAT / TL
G01-025-075	2.5	75	12
G01-030-100	3.0	100	12
G01-035-100	3.5	100	12
G01-040-100	4.0	100	12
G01-055-125	5.5	125	12
G01-065-150	6.5	150	12
G01-080-175	8.0	175	12

G02 Serisi

C-PLUS 1000V İzoleli Yıldız Uçlu Tornavidalar
(VDE Onaylı)
VDE 0682 Teil 201, DIN ISO 8764



1000V AC ve 1500V DC gerilim izolasyonu, Krom Vanadyum Molibden çeliği, mangan fosfat kaplı süngü, DuoTech ergonomik sap
DIN EN 60900: 2012 Standardına göre test edilmiştir.

KOD NO	+	mm	FİYAT / TL
G02-000-060	PH0	60	12
G02-001-080	PH1	80	12
G02-002-100	PH2	100	12
G02-002-150	PH2	150	12
G02-003-150	PH3	150	12

G03 Serisi

C-PLUS 1000V İzoleli Pozidriv Uçlu Tornavidalar
(VDE Onaylı)
VDE 0682 Teil 201, DIN ISO 8764



1000V AC ve 1500V DC gerilim izolasyonu, Krom Vanadyum Molibden çeliği, mangan fosfat kaplı süngü, DuoTech ergonomik sap
DIN EN 60900: 2012 Standardına göre test edilmiştir.

KOD NO	+	mm	FİYAT / TL
G03-000-060	PZ0	60	12
G03-001-080	PZ1	80	12
G03-002-100	PZ2	100	12
G03-002-150	PZ2	150	12
G03-003-150	PZ3	150	12

G05 Serisi

C-PLUS 1000V İzoleli Terminal Tornavidaları
(VDE Onaylı)
VDE 0682 Teil 201, DIN ISO 8764



1000V AC ve 1500V DC gerilim izolasyonu, elektrik terminallerinde kullanılan pozidriv/düz vidalar için, Krom Vanadyum Molibden çeliği, mangan fosfat kaplı süngü, DuoTech ergonomik sap
DIN EN 60900: 2012 Standardına göre test edilmiştir.

KOD NO	+	mm	FİYAT / TL
G05-001-080	MOD1	80	12
G05-002-100	MOD2	100	12

6105

Kontrol Kalemi (VDE Onaylı-Küçük)
VDE 0680/06, DIN 57680/6, TS 13108



110-250V kontrol aralığı, konektör klemens yuvalarına uygun uç, askı klipsli, Slikon Krom Vanadyum çeliği uç, parlak nikel kaplı yüzey

KOD NO	Ømm	mm	FİYAT / TL
6105	3.0	139	24

6106

Kontrol Kalemi (VDE Onaylı-Büyük)
VDE 0680/06, DIN 57680/6, TS 13108



110-250V kontrol aralığı, konektör klemens yuvalarına uygun uç, Slikon Krom Vanadyum çeliği uç, parlak nikel kaplı yüzey

KOD NO	Ømm	mm	FİYAT / TL
6106	3.5	178	24

6106EX

Kontrol Kalemi (Büyük)



100-500V kontrol aralığı, yüksek dayanımlı uç, parlak nikel kaplı yüzey, sağlam ve ergonomik gövde

KOD NO	Ømm	mm	FİYAT / TL
6106EX	4.0	187	24

G09-06

Çift Kutuplu Üniversal Kontrol Kalemi



120-400V kontrol aralığı, doğru akım kutup belirleme, LED göstergeli, izolasyonlu plastik gövde, 620 mm kablo boyu

KOD NO	AC(V)	DC(V)	FİYAT / TL
G09-06	110-380	12-48	10

GRT-M Serisi

Vida Yuvası Yenileme Kılavuzları
(Elektrik Prizleri için)



Elektrik soketlerindeki hasarlı vida yuvalarını kesme ve temizlemede kullanılır, hassas taşlanmış kılavuz, C-PLUS ergonomik sap

KOD NO	M ÖLÇÜ	mm	FİYAT / TL
GRT-M35	M3.5x0.6	118	12
GRT-M40	M4.0x0.7	118	12

Temassız AC Kontrol Kalemi**G09-NC1**

Kullanım aralığı: 90V - 1000V AC, ses ve ışık ile uyarım, IP54, IEC 1010, CAT II Yalıtım
2 adet AAA1.5V pil ile kullanım, sürekli kullanımda 6 saat batarya ömrü

(MAX. 1000V)



KOD NO	Ømm	mm	FİYAT / TL
G09-NC1	4.5	152	20

G05-B02
2 Parça C-PLUS 1000V İzoleli Terminal
Tornavida Takımı (VDE Onaylı)



x2



KOD NO FİYAT/TL

G05-B02 1

G05 MOD1x80, MOD2x100 mm

G99-402
4 Parça C-PLUS 1000V İzoleli Tornavida Takımı
(VDE Onaylı) - Düz/Pozidriv



x3

x1



KOD NO FİYAT/TL

G99-402 1

G01 2.5x75, 4.0x100, 5.5x125 mm
 G03 PZ2x100 mm

G99-702
7 Parça C-PLUS 1000V İzoleli Tornavida Takımı
(VDE Onaylı) - Düz/Pozidriv + Kontrol Kalemi



x5

x2

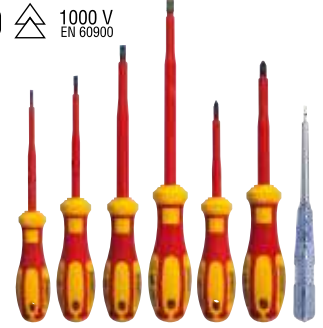

KOD NO FİYAT/TL

G99-702 1

G01 3x100, 4x100, 5.5x125, 6.5x150 mm
 G03 PZ1x80, PZ2x100 mm
 6106 Büyük Kontrol Kalemi

G99-401
4 Parça C-PLUS 1000V İzoleli Tornavida Takımı
(VDE Onaylı) - Düz/Yıldız



x3

x1



KOD NO FİYAT/TL

G99-401 1

G01 2.5x75, 4.0x100, 5.5x125,
 G02 PH2x100 mm

G99-701
7 Parça C-PLUS 1000V İzoleli Tornavida Takımı
(VDE Onaylı) - Düz/Yıldız + Kontrol Kalemi



x5

x2

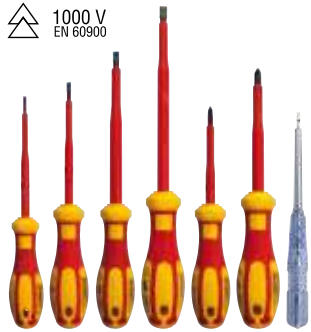

KOD NO FİYAT/TL

G99-701 1

G01 3x100, 4x100, 5.5x125, 6.5x150 mm
 G02 PH1x80, PH2x100 mm
 6106 Büyük Kontrol Kalemi

G99-901
9 Parça C-PLUS 1000V İzoleli Tornavida Takımı
(VDE Onaylı - Deri Çantalı) - Düz/Yıldız/Pozidriv +
Kontrol Kalemi

x5

x2

x2



KOD NO FİYAT/TL

G99-901 1

G01 3.0x100, 4.0x100, 5.5x125, 6.5x150 mm
 G02 PH1x80, PH2x100 mm
 G03 PZ1x80, PZ2x100 mm
 6106 Büyük Kontrol Kalemi



G10 Serisi**1000V İzoleli Kombine Penseler**
(VDE Onaylı)

VDE 0682 Teil 201, DIN ISO 5746

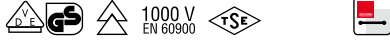

1000V AC ve 1500V DC gerilim izolasyonu, yumuşak ve sert teller için kesici ağızlar, özel alet çeliği, parlak krom kaplı yüzey, DuoTech ergonomik sap

DIN EN 60900: 2012 Standardına göre test edilmiştir

KOD NO	mm "	Ø mm	FİYAT / TL
G10-18-0160	160 - 6"	1.8	6
G10-18-0180	180 - 7"	2.0	6
G10-18-0200	200 - 8"	2.5	6

G14 Serisi**1000V İzoleli Power Yan Keskiler**
(VDE Onaylı)

VDE 0682 Teil 201, DIN ISO 5749



1000V AC ve 1500V DC gerilim izolasyonu, piyano teli dahil çok sert teller için kesici ağızlar, özel takım çeliği, parlak krom kaplı yüzey, DuoTech ergonomik sap

DIN EN 60900: 2012 Standardına göre test edilmiştir

KOD NO	mm "	Ø mm	FİYAT / TL
G14-18-0180	180 - 7"	2.0	6
G14-18-0200	200 - 8"	2.2	6

G17-18-0160**1000V İzoleli Yassı Kargaburun** (VDE Onaylı)
VDE 0682 Teil 201, DIN ISO 5745

1000V AC ve 1500V DC gerilim izolasyonu, dişli kavrama yüzeyi, özel takım çeliği, parlak krom kaplı yüzey, DuoTech ergonomik sap

DIN EN 60900: 2012 Standardına göre test edilmiştir

KOD NO	mm "	FİYAT / TL
G17-18-0160	160 - 6"	6

G12 Serisi**1000V İzoleli Yan Keskiler**
(VDE Onaylı)

VDE 0682 Teil 201, DIN ISO 5749

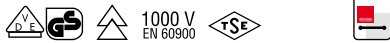

1000V AC ve 1500V DC gerilim izolasyonu, yumuşak ve sert teller için kesici ağızlar, özel takım çeliği, parlak krom kaplı yüzey, DuoTech ergonomik sap

DIN EN 60900: 2012 Standardına göre test edilmiştir

KOD NO	mm "	Ø mm	FİYAT / TL
G12-18-0140	140 - 5-1/2"	1.8	6
G12-18-0160	160 - 6"	2.0	6
G12-18-0180	180 - 7"	2.5	6

G15 Serisi**1000V İzoleli Kargaburunlar**
(VDE Onaylı)

VDE 0682 Teil 201, DIN ISO 5745



1000V AC ve 1500V DC gerilim izolasyonu, yumuşak ve sert teller için kesici ağızlar, özel takım çeliği, parlak krom kaplı yüzey, DuoTech ergonomik sap

DIN EN 60900: 2012 Standardına göre test edilmiştir

KOD NO	mm "	Ø mm	FİYAT / TL
G15-18-0160	160 - 6"	1.6	6
G15-18-0200	200 - 8"	1.6	6

G18-18-0160**1000V İzoleli Yuvarlak Kargaburun** (VDE Onaylı)
VDE 0682 Teil 201, DIN ISO 5745

1000V AC ve 1500V DC gerilim izolasyonu, tutma, bükme ve tel şekillendirme için, dişli kavrama yüzeyi, özel takım çeliği, parlak krom kaplı yüzey, DuoTech ergonomik sap

DIN EN 60900: 2012 Standardına göre test edilmiştir

KOD NO	mm "	FİYAT / TL
G18-18-0160	160 - 6"	6

SG18-24**24 Parça VDE 1000V İzoleli Pense Teşhir Paketi**

KOD NO	FİYAT / TL
SG18-24	1
24 PC: 12xG10-18-0180, 12xG12-18-0160	

G16 Serisi**1000V İzoleli Eğri Kargaburunlar**
(VDE Onaylı)

VDE 0682 Teil 201, DIN ISO 5745



1000V AC ve 1500V DC gerilim izolasyonu, yumuşak ve sert teller için kesici ağızlar, özel takım çeliği, parlak krom kaplı yüzey, DuoTech ergonomik sap

DIN EN 60900: 2012 Standardına göre test edilmiştir

KOD NO	mm "	Ø mm	FİYAT / TL
G16-18-0160	160 - 6"	1.6	6
G16-18-0200	200 - 8"	1.6	6

G20-18-0160**1000V İzoleli Kablo Sıyırma Pensesi**
(VDE Onaylı)

VDE 0682 Teil 201



1000V AC ve 1500V DC gerilim izolasyonu, iletkenlerin plastik izolasyonunun soyulması için, yaylı mekanizma ile seri kullanım, çap sabitleme, özel takım çeliği, parlak krom kaplı yüzey, DuoTech ergonomik sap

DIN EN 60900: 2012 Standardına göre test edilmiştir

KOD NO	mm "	mm ²	FİYAT / TL
G20-18-0160	160 - 6"	10	6

G25-58-0250
1000V İzoleli Papağan Pense
(VDE Onaylı)

VDE 0682 Teil 201, DIN ISO 8976



1000 V
EN 60900

1000V AC ve 1500V DC gerilim izolasyonu, 9 kademeli ayarlanabilir kayar kutu mafsalsal, induksiyon ile sertleştirilmiş tırtıllı ağızlar, Krom Vanadyum çeliği, fosfat kaplı yüzey, DuoTech ergonomik sap

DIN EN 60900: 2012 Standardına göre test edilmiştir

KOD NO	mm	max. mm	FİYAT / TL
G25-58-0250	250 - 10"	28	6

G30-58-0170
1000V İzoleli RZR Serisi
Kablo Kesici (VDE Onaylı)



1000 V
EN 60900

1000V AC ve 1500V DC gerilim izolasyonu, bakır ve alüminyum kabloları kesmek için, çift kesimli keski ağzı, özel takım çeliği, mangan fosfat kaplı yüzey, çift bileşenli ergonomik sap

Çelik tel ve çelik halatlar için uygun değildir

DIN EN 60900: 2012 Standardına göre test edilmiştir

KOD NO	mm	mm	FİYAT / TL
G30-58-0170	170 - 6-1/2"	15	6

G30-48-0160
1000V İzoleli Kablo Kesici (VDE Onaylı)



1000 V
EN 60900

1000V AC ve 1500V DC gerilim izolasyonu, bakır ve alüminyum kabloları kesmek için, çift kesimli keski ağzı, özel takım çeliği, elektro vernik kaplı polisajlı yüzey, çift bileşenli ergonomik sap

Çelik tel ve çelik halatlar için uygun değildir

DIN EN 60900: 2012 Standardına göre test edilmiştir

KOD NO	mm	mm	FİYAT / TL
G30-48-0160	160 - 6"	10	6

G99-18-02A
2 Parça 1000V İzoleli Pense Takımı (VDE Onaylı)



1000 V
EN 60900

KOD NO	FİYAT / TL
G99-18-02A	1

	G10-18-0180	180 mm
	G12-18-0160	160 mm

G99-18-03A
3 Parça 1000V İzoleli Pense Takımı (VDE Onaylı)



1000 V
EN 60900

KOD NO	FİYAT / TL
G99-18-03A	1

	G10-18-0180	180 mm
	G12-18-0160	160 mm
	G15-18-0160	160 mm



G99-18-05 Serisi
5 Parça 1000V İzoleli Pense-Tornavida Setleri
(VDE Onaylı)



1000 V
EN 60900

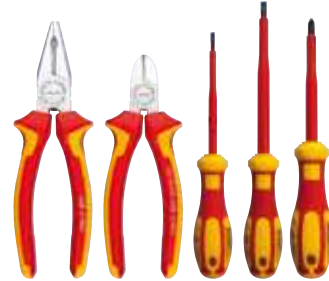

KOD NO	FİYAT / TL
G99-18-05PH	1

	G10-18-0180	180 mm
	G12-18-0160	160 mm
	G01	4x100, 5.5x125 mm
	G02	PH2x100 mm

G99-18-05PZ	1
-------------	---

	G10-18-0180	180 mm
	G12-18-0160	160 mm
	G01	4x100, 5.5x125 mm
	G03	PZ2x100 mm

G99-18-W09 Serisi
9 Parça 1000V İzoleli Pense-Tornavida Setleri
(VDE Onaylı-Deri Çantalı)



1000 V
EN 60900



KOD NO	FİYAT / TL
G99-18-W09PH	1

	G10-18-0180	180 mm
	G12-18-0160	160 mm
	G15-18-0160	160 mm
	G01	2.5x75, 4x100, 5.5x125 mm
	G02	PH1x80 mm, PH2x100 mm
	6106	Büyük Kontrol Kalemi

G99-18-W09PZ	1
--------------	---

	G10-18-0180	180 mm
	G12-18-0160	160 mm
	G15-18-0160	160 mm
	G01	2.5x75, 4x100, 5.5x125 mm
	G03	PZ1x80, PZ2x100 mm
	6106	Büyük Kontrol Kalemi

■ **G99-18-W12 Serisi**
12 Parça 1000V İzoleli Pense-
Tornavida Setleri
(VDE Onaylı-Deri Çantalı)



KOD NO



FİYAT/TL

G99-18-W12PH

1

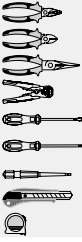

G10-18-0180 180 mm

G12-18-0160 160 mm

G15-18-0160 160 mm

E25-AS06 6 mm2

G01 2.5x75, 4x100, 5.5x125 mm

G02 PH1x80, PH2x100 mm

6106 Büyük Kontrol Kalemli

J45C 18 mm

P05-0316 3mx16mm

G99-18-W12PZ

1

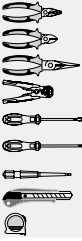

G10-18-0180 180 mm

G12-18-0160 160 mm

G15-18-0160 160 mm

E25-AS06 6 mm2

G01 2.5x75, 4x100, 5.5x125 mm

G03 PZ1x80, PZ2x100 mm

6106 Büyük Kontrol Kalemli

J45C 18 mm

P05-0316 3mx16mm

■ **G80-AAC1**
Dijital Multimetre
(AC/DC Akım-Otomatik Sınıflama)



Voltaj (AC/DC), akım (AC/DC), direnç, kapasitans, frekans, diyot ölçümü (temas); sıcaklık ölçümü (ortam ve temas) geniş LCD ekran, 1000V, CAT II yalıtım, 2 ad. AAA pil ile

KOD NO



FİYAT/TL

G80-AAC1

1

FONKSİYON	KADEME	DOĞRULUK
DC Voltaj	400mV/4V/40V/400V/1000V	±(0.5%+4)
AC Voltaj	4V/40V/400V/1000V	±(0.8%+6)
DC Akım	400uA/4000uA/40mA/400mA/20A	±(1.0%+5)
AC Akım	400uA/4000uA/40mA/400mA/20A	±(1.5%+5)
Direnç	400Ω/4kΩ/40kΩ/400kΩ/4MΩ/40 MΩ	±(0.8%+1)
Kapasitans	4nF/40nF/400nF/4uF/40uF/200uF	±(3.5%+8)
Frekans	100Hz/1kHz/10kHz/100kHz/1MHz/30MHz	±(0.5%+4)
Sıcaklık	-40°C-1000°C	±(0.8%+4)

■ **G85-ADC1**
Dijital Pens Ampermetre
(AC/DC Akım-Otomatik Sınıflama)



IEC1010-1, Voltaj (AC/DC), akım (AC/DC), direnç, kapasitans, frekans, diyot (temas); sıcaklık ölçümü (ortam ve temas), aydınlatmalı geniş LCD ekran, ön aydınlatma, 1000V CAT II, 600V CAT III yalıtım, 1 ad. 9V pil ile

KOD NO

Pens Aralığı
max. mm

FİYAT/TL

G85-ADC1

52

1

FONKSİYON	KADEME	DOĞRULUK
DC Voltaj	400mV/4V/40V/400V/1000V	±(0.5%+5)
AC Voltaj	400mV/4V/40V/400V/750V	±(1.0%+5)
DC Akım	400A/1000A	±(2.0%+5)
AC Akım	400A/1000A	±(2.0%+5)
Direnç	400Ω/4kΩ/40kΩ/400kΩ/4MΩ/40MΩ	±(0.8%+3)
Kapasitans	4nF/40nF/400nF/4uF/40uF	±(3.5%+10)
Frekans	100Hz/1kHz/10kHz/100kHz/1MHz/10MHz	±(2%+5)
Sıcaklık	-40°C~750°C	±(1.0%+5)

■ **G85-AAC1**
Pens Ampermetre
(AC Akım-Otomatik Sınıflama)



IEC1010, Voltaj (AC/DC), akım (AC), direnç, diyot (temas); sıcaklık ölçümü (ortam ve temas), aydınlatmalı geniş LCD ekran, ön aydınlatma, temassız voltaj kontrolü, 1000V CAT II, 600V CAT III yalıtım, 2 ad. 1.5 V. AAA pil ile

KOD NO

Pens Aralığı
max. mm

FİYAT/TL

G85-AAC1

52

1

FONKSİYON	KADEME	DOĞRULUK
DC Voltaj	200mV/2V/20V/200V/1000V	±(0.5%+5)
AC Voltaj	200mV/2V/20V/200V/750V	±(1.0%+5)
AC Akım	200A/1000A	±(2.0%+5)
Direnç	200Ω/2kΩ/20kΩ/200kΩ/2MΩ/20MΩ	±(0.8%+3)
Sıcaklık	-40°C~1000°C	±(1.0%+5)

■ **G80-MDC1**
Dijital Multimetre (DC Akım-Manuel Sınıflama)



Voltaj (AC/DC), akım (DC) ve direnç ölçümü, diyot aydınlatmalı LCD ekran, CAT IV yalıtım, 1ad. 9V pil ile çalışma

KOD NO



FİYAT/TL

G80-MDC1

1

FONKSİYON	KADEME	DOĞRULUK
DC Voltaj	200mV/2V/20V/200V/600V	±(0.5%+4)
AC Voltaj	200V/600V	±(1.2%+10)
DC Akım	20uA/200uA/2mA/20mA/200mA/10A	±(0.8%+3)
Direnç	200Ω/2kΩ/20kΩ/200kΩ/1MΩ	±(0.8%+3)



Ceta Form Design

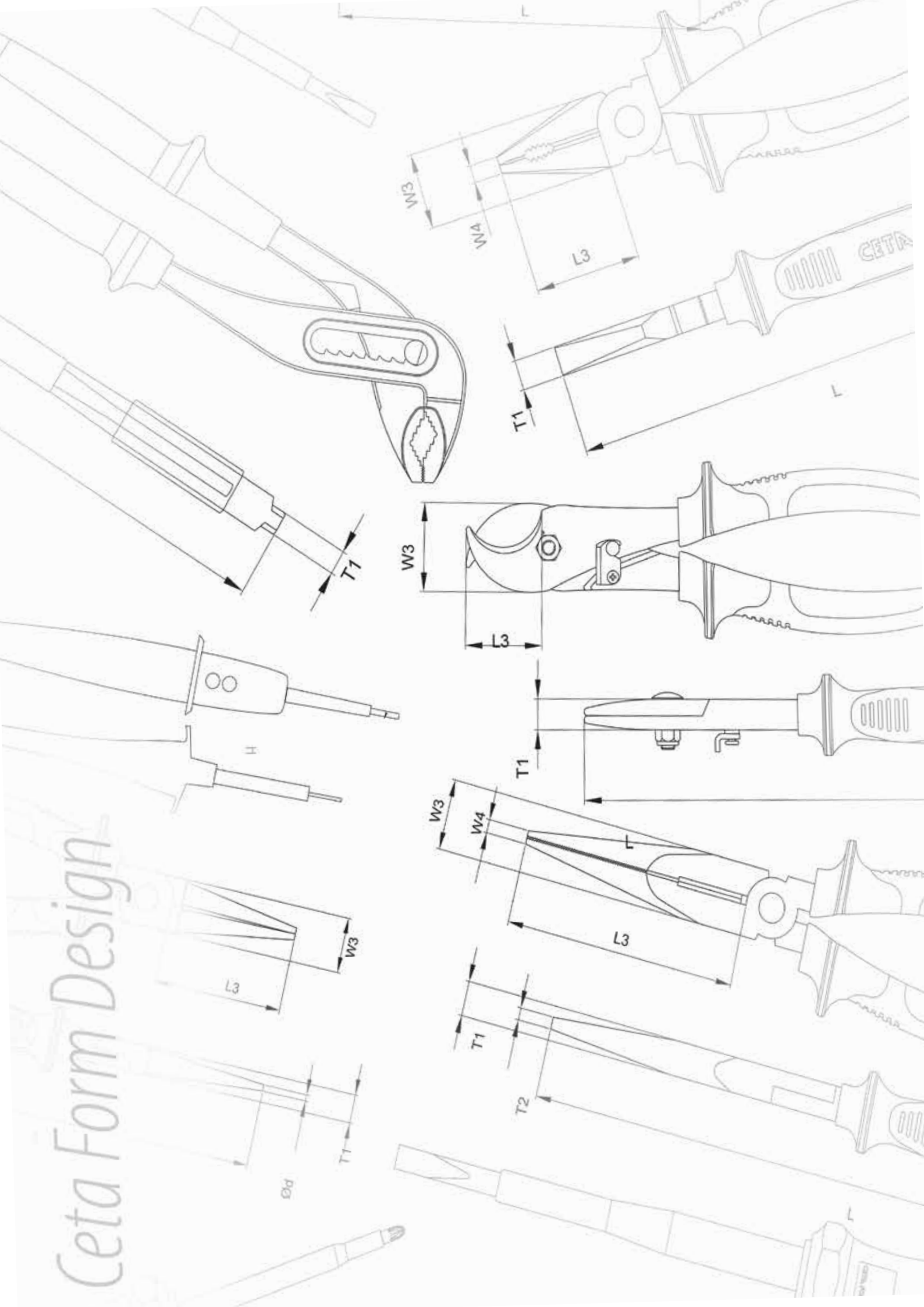

8

CETA FORM[®]

Mikro Tornavidalar ve Penseler

MS-7267 VER:4.2

345GCM5 V2

C-TRONIC

Elektronikçi Tornavidalar



Kalın tasarımlı kısım
kuvvetli tutuş için idealdir

Ekstra rahatlık için yumuşak
tutuş sağlayan plastik malzeme

Minimum sürtünme
sağlayan, serbest
çalışan başlık

İnce tasarımlı kısım hızlı
çevrim için idealdir

Yüksek kuvvetlere dayanıklı Krom
Vanadyum Molibden çelik süngü

Hassas toleranslarla işlenmiş, vidaya
tam oturan siyah kaplamalı uçlar



H05 Serisi 5 Köşe PENTALOBE Uçlu Elektronikçi Tornavidalar



Krom Vanadyum Molibden çeliği, mat krom kaplı yüzey, çift
bileşenli döner başlıklı ergonomik sap
Apple ürünlerinde bulunan vidalar içindir

KOD NO	★	mm	FIYAT / TL
H05-02-040	P2	40	12
H05-05-040	P5	40	12

H01 Serisi Düz Uçlu Elektronikçi Tornavidalar DIN 8320, DIN 5264



Krom Vanadyum Molibden çeliği, mat krom kaplı yüzey, çift
bileşenli döner başlıklı ergonomik sap

KOD NO	mm	mm	FIYAT / TL
H01-12-040	1.2	40	12
H01-15-040	1.5	40	12
H01-18-060	1.8	60	12
H01-20-060	2.0	60	12
H01-20-100	2.0	100	12
H01-25-080	2.5	80	12
H01-25-100	2.5	100	12
H01-30-080	3.0	80	12
H01-30-100	3.0	100	12
H01-30-150	3.0	150	12
H01-35-080	3.5	80	12
H01-40-080	4.0	80	12
H01-40-100	4.0	100	12
H01-40-150	4.0	150	12

H03 Serisi Pozitridiv Uçlu Elektronikçi Tornavidalar DIN 5260, ISO 8764



Krom Vanadyum Molibden çeliği, mat krom kaplı yüzey, çift
bileşenli döner başlıklı ergonomik sap

KOD NO	+	mm	FIYAT / TL
H03-0-060	PZ0	60	12
H03-1-080	PZ1	80	12

H99-12-06 6 Parça Elektronikçi Tornavida Takımı - Düz/Yıldız



● x4

⊕ x2



KOD NO	FIYAT / TL
H99-12-06	1

● H01	1.5x40, 2.0x60, 2.5x80, 3.0x80 mm
⊕ H02	PH00x60, PH0x60 mm

H99-04-06 6 Parça Elektronikçi Tornavida Takımı - TORX

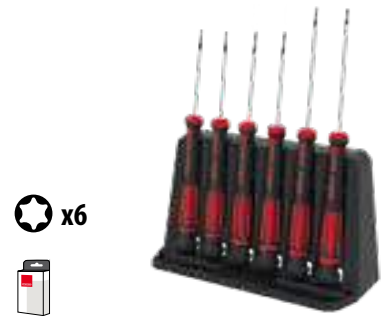

★ x6



KOD NO	FIYAT / TL
H99-04-06	1

★ H04	T5x40, T6x40, T7x40, T8x40, T9x60, T10x60
-------	---

H02 Serisi Yıldız Uçlu Elektronikçi Tornavidalar DIN 5260, ISO 8764



Krom Vanadyum Molibden çeliği, mat krom kaplı yüzey, çift
bileşenli döner başlıklı ergonomik sap

KOD NO	★	mm	FIYAT / TL
H02-00-060	PH00	60	12
H02-0-060	PH0	60	12
H02-1-080	PH1	80	12

H04 Serisi TORX Uçlu Elektronikçi Tornavidalar



Krom Vanadyum Molibden çeliği, mat krom kaplı yüzey, çift
bileşenli döner başlıklı ergonomik sap

KOD NO	★	mm	FIYAT / TL
H04-04-040	T4	40	12
H04-05-040	T5	40	12
H04-06-040	T6	40	12
H04-07-040	T7	40	12
H04-08-040	T8	40	12
H04-09-060	T9	60	12
H04-10-060	T10	60	12
H04-15-060	T15	60	12
H04-20-060	T20	60	12

ETRONIC
COMFORT

Elektronikçi Penseler



İndüksiyonla sertleştirilmiş hassas kesici ağızlar

Vidalı veya kutu mafsalsal

Değiştirilebilir yay çeliğinden yay mekanizması

Konforlu kullanım sağlayan çift malzeme sap teknolojisi

Gelişmiş ergonomik sap tasarımı

H20S-120SB

Elektronikçi Yan Keski (Açılı Kesim)



Yumuşak ve orta sert teller için küçük kesme açılı ağızlar, vidalı mafsalsal, yaylı açıp kapama, Krom Molibden çeliği, çift bileşenli ergonomik sap

KOD NO	mm	Ø mm	FİYAT/TL
H20S-120SB	120	1.0	6

H20S-120FL

Elektronikçi Yan Keski (Sıfır Kesim)



Yumuşak ve orta sert teller için sıfır kesimli ağızlar, vidalı mafsalsal, yaylı açıp kapama, Krom Molibden çeliği, çift bileşenli ergonomik sap

KOD NO	mm	Ø mm	FİYAT/TL
H20S-120FL	120	1.0	6

H20C-118SB

Elektronikçi Yan Keski (Mini Kafa - Açılı Kesim)



Yumuşak ve orta sert teller için küçük kesme açılı ağızlar, minyatür kafa, vidalı mafsalsal, yaylı açıp kapama, Krom Molibden çeliği, çift bileşenli ergonomik sap

KOD NO	mm	Ø mm	FİYAT/TL
H20C-118SB	118	1.0	6

H20T-120SB

Elektronikçi Yan Keski (Sivri Kafa-Açılı Kesim)



Yumuşak ve orta sert teller için küçük kesme açılı ağızlar, vidalı mafsalsal, yaylı açıp kapama, konik kafa tasarımı, Krom Molibden çeliği, çift bileşenli ergonomik sap

KOD NO	mm	Ø mm	FİYAT/TL
H20T-120SB	120	1.0	6

H21S-125SB

Elektronikçi Tepe Keski



Yumuşak ve orta sert teller için küçük kesme açılı ağızlar, konik kafa, vidalı mafsalsal, yaylı açıp kapama, paslanmaz çelik malzeme, çift bileşenli ergonomik sap

KOD NO	mm	Ø mm	FİYAT/TL
H21S-125SB	125	1.0	6

H21N-130SB

Elektronikçi Eğri Tepe Keski (Dar Kesici Ağızlı)



Yumuşak ve orta sert teller için küçük kesme açılı ağızlar, kutu mafsalsal, yaylı açıp kapama, paslanmaz çelik malzeme, çift bileşenli ergonomik sap

KOD NO	mm	Ø mm	FİYAT/TL
H21N-130SB	130	1.0	6

H23-130

Elektronikçi Kargaburun



Dişli tutma yüzeyi, kutu mafsalsal, yaylı açıp kapama, paslanmaz çelik malzeme, çift bileşenli ergonomik sap

KOD NO	mm	FİYAT/TL
H23-130	130	6

H24-130

Elektronikçi Eğri Kargaburun



Dişli tutma yüzeyi, kutu mafsalsal, yaylı açıp kapama, paslanmaz çelik malzeme, çift bileşenli ergonomik sap

KOD NO	mm	FİYAT/TL
H24-130	130	6

H25-155

Elektronikçi İğne Kargaburun



Dişli tutma yüzeyi, kutu mafsalsal, yaylı açıp kapama, paslanmaz çelik malzeme, çift bileşenli ergonomik sap

KOD NO	mm	FİYAT/TL
H25-155	155	6

H26-130

Elektronikçi Yuvarlak Kargaburun



Dişsiz tutma yüzeyi, kutu mafsalsal, yaylı açıp kapama, paslanmaz çelik malzeme, çift bileşenli ergonomik sap

KOD NO	mm	FİYAT/TL
H26-130	130	6

H27-130

Elektronikçi Yassı Kargaburun



Dişsiz tutma yüzeyi, kutu mafsalsal, yaylı açıp kapama, paslanmaz çelik malzeme, çift bileşenli ergonomik sap

KOD NO	mm	FİYAT/TL
H27-130	130	6

H20-W06

6 Parça Elektronikçi Pense Takımı (Deri Çantalı)



KOD NO	FİYAT/TL
H20-W06	1
6 PC: H20S-120SB, H21S-125SB, H23-130, H25-155, H26-130, H27-130	

Elektronikçi Penseler

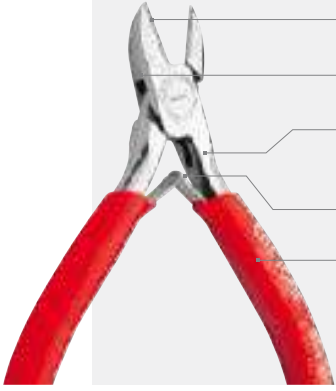

- İndüksiyonla sertleştirilmiş hassas kesici ağızlar
- Kutu mafsal tasarımı
- Sıcak dövülmüş, sertleştirilmiş, tavllanmış paslanmaz çelik
- Yay çeliğinden sabitlenmiş yay mekanizması
- PVC sap



H30C-105SB Elektronikçi Yan Keski (Mini Kafa - Açılı Kesim)



Yumuşak ve orta sert teller için küçük kesme açılı ağızlar, kutu mafsal, yaylı açıp kapama, paslanmaz çelik malzeme, PVC daldırma sap

KOD NO	mm	Ø mm	FİYAT / TL
H30C-105SB	105	1.0	6

Teşhir kartlı	KOD NO	mm	Ø mm	FİYAT / TL
	H30C-105SBX	105	1.0	6

H31N-120SB Elektronikçi Eğri Tepe Keski (Dar Kesici Ağızlı)



Yumuşak ve orta sert teller için küçük kesme açılı ağızlar, kutu mafsal, yaylı açıp kapama, paslanmaz çelik malzeme, PVC daldırma sap

KOD NO	mm	Ø mm	FİYAT / TL
H31N-120SB	120	1.0	6

Teşhir kartlı	KOD NO	mm	Ø mm	FİYAT / TL
	H31N-120SBX	120	1.0	6

H30S-110SB Elektronikçi Yan Keski (Açılı Kesim)



Yumuşak ve orta sert teller için küçük kesme açılı ağızlar, kutu mafsal, yaylı açıp kapama, paslanmaz çelik malzeme, PVC daldırma sap

KOD NO	mm	Ø mm	FİYAT / TL
H30S-110SB	110	1.0	6

Teşhir kartlı	KOD NO	mm	Ø mm	FİYAT / TL
	H30S-110SBX	110	1.0	6

H30T-110SB Elektronikçi Yan Keski (Sivri Kafa - Açılı Kesim)



Yumuşak ve orta sert teller için küçük kesme açılı ağızlar, dar alanlar için konik kafa, kutu mafsal, yaylı açıp kapama, paslanmaz çelik malzeme, PVC daldırma sap

KOD NO	mm	Ø mm	FİYAT / TL
H30T-110SB	110	1.0	6

Teşhir kartlı	KOD NO	mm	Ø mm	FİYAT / TL
	H30T-110SBX	110	1.0	6

H33S-120 Elektronikçi Kargaburun (Dişli Tutma Yüzeyi)



Dişli tutma yüzeyi, kutu mafsal, yaylı açıp kapama, paslanmaz çelik malzeme, PVC daldırma sap

KOD NO	mm	FİYAT / TL
H33S-120	120	6

Teşhir kartlı	KOD NO	mm	FİYAT / TL
	H33S-120X	120	6

H30S-110FL Elektronikçi Yan Keski (Sıfır Kesim)



Yumuşak ve orta sert teller için sıfır kesimli ağızlar, kutu mafsal, yaylı açıp kapama, paslanmaz çelik malzeme, PVC daldırma sap

KOD NO	mm	Ø mm	FİYAT / TL
H30S-110FL	110	1.0	6

Teşhir kartlı	KOD NO	mm	Ø mm	FİYAT / TL
	H30S-110FLX	110	1.0	6

H31S-120SB Elektronikçi Tepe Keski



Yumuşak ve orta sert teller için küçük kesme açılı ağızlar, kutu mafsal, yaylı açıp kapama, paslanmaz çelik malzeme, PVC daldırma sap

KOD NO	mm	Ø mm	FİYAT / TL
H31S-120SB	120	1.0	6

Teşhir kartlı	KOD NO	mm	Ø mm	FİYAT / TL
	H31S-120SBX	120	1.0	6

H33F-120 Elektronikçi Kargaburun (Dişsiz Tutma Yüzeyi)



Dişsiz tutma yüzeyi, kutu mafsal, yaylı açıp kapama, paslanmaz çelik malzeme, PVC daldırma sap

KOD NO	mm	FİYAT / TL
H33F-120	120	6

Teşhir kartlı	KOD NO	mm	FİYAT / TL
	H33F-120X	120	6

H34S-115 Elektronikçi Eğri Kargaburun



Dişli tutma yüzeyi, kutu mafsalsız, yaylı açıp kapama, paslanmaz çelik malzeme, PVC daldırma sap

KOD NO	mm		FİYAT / TL
H34S-115	115	6	
Teşhir kartlı			
H34S-115X	115	6	

H37-120 Elektronikçi Yassı Kargaburun



Dişsiz tutma yüzeyi, kutu mafsalsız, yaylı açıp kapama, paslanmaz çelik malzeme, PVC daldırma sap

KOD NO	mm		FİYAT / TL
H37-120	120	6	
Teşhir kartlı			
H37-120X	120	6	

H30-W06 6 Parça Elektronikçi Pense Takımı (Deri Çantalı)



KOD NO		FİYAT / TL
H30-W06	1	

	H30S-110SB	110 mm
	H31S-120SB	120 mm
	H33S-120	120 mm
	H35S-140	140 mm
	H36-120	120 mm
	H37-120	120 mm

H35S-140 Elektronikçi İğne Kargaburun



Dişli tutma yüzeyi, kutu mafsalsız, yaylı açıp kapama, paslanmaz çelik malzeme, PVC daldırma sap

KOD NO	mm		FİYAT / TL
H35S-140	140	6	
Teşhir kartlı			
H35S-140X	140	6	

H37-135 Elektronikçi Yassı Kargaburun



Dişsiz tutma yüzeyi, standart mafsalsız, yaylı açıp kapama, alet çeliği, ayna polisajlı yüzey, çift bileşenli ergonomik sap

KOD NO	mm		FİYAT / TL
H37-135	135	6	
Teşhir kartlı			
H37-135X	135	6	

H30-W10 10 Parça Elektronikçi Pense-Tornavida Seti (Deri Çantalı)



KOD NO		FİYAT / TL
H30-W10	1	

	H30S-110SB	110 mm
	H33S-120	120 mm
	H35S-140	140 mm
	H43-120-SA	120 mm
	H01	1.5 x 40 mm, 2.0 x 60 mm, 2.5 x 80 mm, 3.0 x 80 mm
	H02	PH00 x 60 mm, PH0 x 60 mm

H36-120 Elektronikçi Yuvarlak Kargaburun



Dişsiz tutma yüzeyi, kutu mafsalsız, yaylı açıp kapama, paslanmaz çelik malzeme, PVC daldırma sap

KOD NO	mm		FİYAT / TL
H36-120	120	6	
Teşhir kartlı			
H36-120X	120	6	

H40-R04 4 Parça Cımbız Takımı (Ekonomik Seri)



KOD NO		FİYAT / TL
H40-R04	1	
4 PC: H43-120-SA, H43-125B-SA, H43T-110-SA, H44-115-SA		



CIMBIZLAR



Hassas Kullanım

H40-AA-SA
Popüler Model



H40-00-SA



H40-1-SA
Popüler Model



H40-3C-SA



H40-5-SA
Popüler Model



H40-7-SA
Popüler Model



H40-2A-SA



KOD NO	mm	FİYAT / TL
H40-AA-SA	130	1
H40-00-SA	120	1
H40-1-SA	120	1
H40-3C-SA	110	1

Sivri Uçlu Cımbızlar

Hassas montaj işleri için,
düz tutucu ağızlar, ince uçlar.
Anti manyetik, aside dayanıklı,
paslanmaz çelik

İğne Uçlu Cımbızlar

Çok hassas montaj işleri için,
düz tutucu ağızlar, extra ince uçlar.
Anti manyetik, aside dayanıklı,
paslanmaz çelik.

KOD NO	mm	FİYAT / TL
H40-5-SA	110	1
H40-7-SA	120	1

Yuvarlak Uçlu Cımbız

2 mm genişliğinde yuvarlak uçlar,
düz tutucu ağızlar. Anti manyetik,
aside dayanıklı, paslanmaz çelik.

KOD NO	mm	FİYAT / TL
H40-2A-SA	115	1

Genel Amaçlı

H43G-150-SA



H43G-150B-SA



H43-140-SA



H43-120-SA
Eski Kod: H41-06-0115



H43-125B-SA
Eski Kod: H42-06-0120



İnce Uçlu Cımbızlar (Merkezleme Pimli)

Üniversal kullanım, dar uçlar,
dişli tutucu ağızlar, tırtırlı kavrama
yüzeyi. Paslanmaz çelik.

KOD NO	mm	FİYAT / TL
H43G-150-SA	150	1
H43G-150B-SA	155	1

KOD NO	mm	FİYAT / TL
H43-140-SA	140	1
H43-120-SA	120	1
H43-125B-SA	125	1

Küt Uçlu Cımbızlar

Üniversal kullanım, geniş yuvarlak
uçlar, dişli tutucu ağızlar, tırtırlı
kavrama yüzeyi. Paslanmaz çelik.

Çapraz

H44-160-SA



H44-160B-SA



H44T-160-SA



KOD NO	mm	FİYAT / TL
H44-160-SA	160	1
H44-160B-SA	160	1
H44T-160-SA	160	1

Çapraz Cımbızlar

Küçük parçaların kuvvet
uygulanmadan kavranması için.
Paslanmaz çelik.

İzoleli

H45D-150-SA



H45D-150B-SA



KOD NO	mm	FİYAT / TL
H45D-150-SA	150	1
H45D-150B-SA	150	1

İzoleli Cımbızlar

Kulakçıklı PVC izoleli, geniş
yuvarlak uçlar, dişli tutucu ağızlar.
Paslanmaz çelik.

9

Tesisatçı Aletleri

CETA FORM[®]

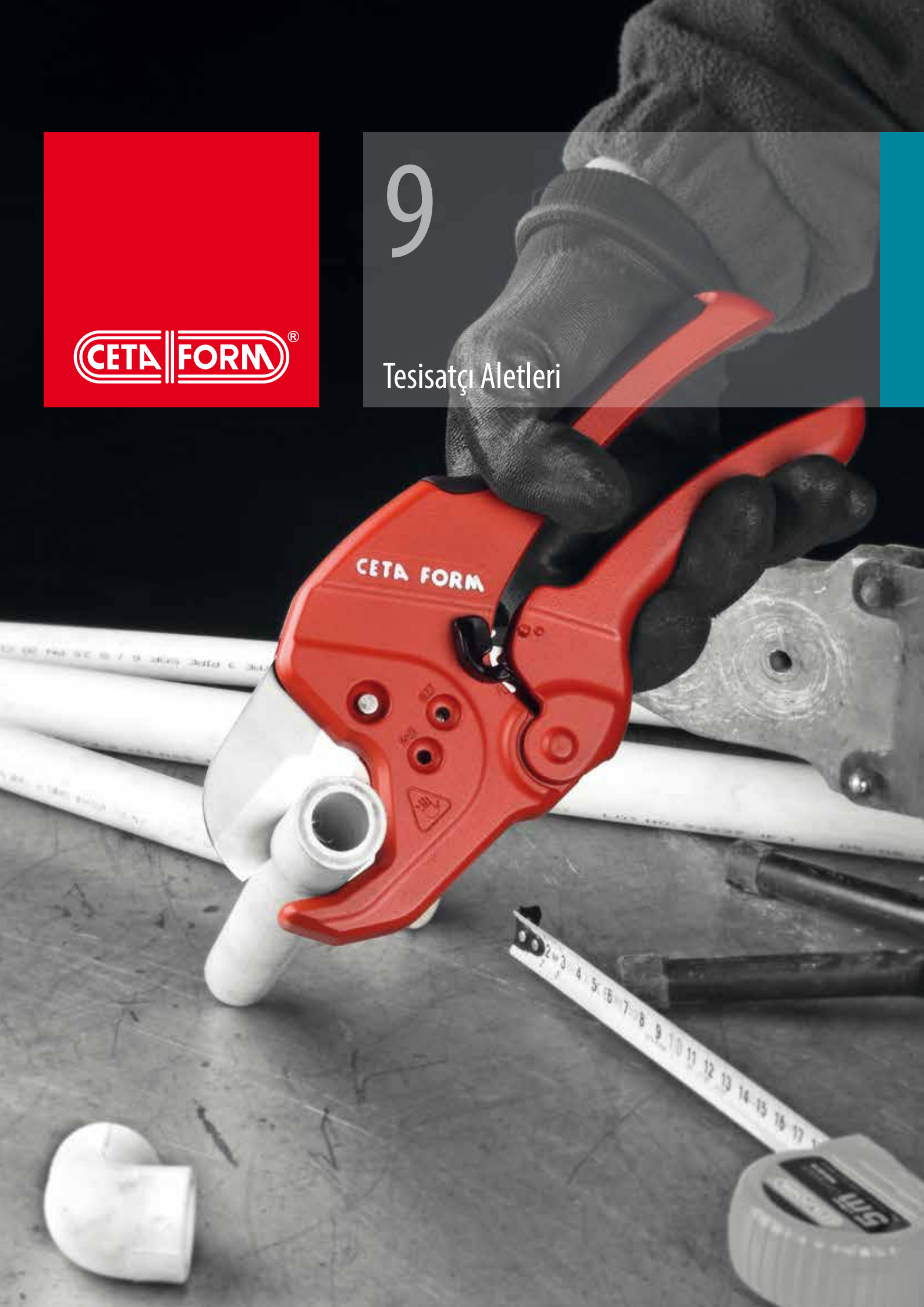

■ **I01 Serisi**
Maşalı Boru Anahtarları (90°)

DIN 5234, TS 3796-A



Gövdeye 90° açılı düz çeneler, Krom Vanadyum çeliği, elektrostatik toz boya kaplı yüzey

KOD NO	Ø	mm	mm	FİYAT / TL
I01-10	1	320	1	
I01-15	1-1/2	425	1	
I01-20	2	555	1	

■ **I06-2 Serisi**
Ağır Sanayi Tipi Boru Anahtarları



Özellikle ağır hizmet işleri için, Krom Vanadyum çeliği çeneler (Fosfat kaplı), monoblok döküm gövde, elektrostatik toz boya kaplı yüzey

KOD NO	Ø	mm	mm	FİYAT / TL
I06-10-2	1-1/2	250	1	
I06-12-2	2	300	1	
I06-14-2	2	350	1	
I06-18-2	2-1/2	450	1	
I06-24-2	3	600	1	
I06-36-2	5	900	1	



■ **I11 Serisi**
Zincirli Boru Anahtarları



Çift taraflı dişli sistemli, her iki yönde kullanımda kilitleme özelliği, dövme özel alet çeliği gövde, elektrostatik toz boya kaplı yüzey

KOD NO	Ø	mm	mm	FİYAT / TL
I11-40	4	900	1	
I11-60	6	1000	1	

■ **I11-R Serisi**
Yedek Zincirler (I11 serisi için)



KOD NO	Ø	mm	FİYAT / TL
I11-40R	I11-40	1	
I11-60R	I11-60	1	

■ **I12-40**
Mini Zincirli Boru Anahtarı



Özel çene yapısıyla iki yönlü kullanım özelliği, dar alanlarda kullanıma uygun, dövme özel alet çeliği gövde, elektrostatik toz boya kaplı yüzey

KOD NO	Ø	mm	mm	FİYAT / TL
I12-40	4	300	1	

■ **I12-40R**
Yedek Zincir (I2-40 için)



KOD NO	Ø	mm	FİYAT / TL
I12-40R	I12-40	1	

■ **I21-42-2**
Profesyonel PPRC Boru Makası



PVC, PP, PE, PVDF, PB, PEX ve VPE tipi plastik boruların kesimine uygun, SK5 çelik bıçaklar, alüminyum enjeksiyon gövde, kaymaz plastik kaplı tutamak

KOD NO	Ø max. mm	mm	mm	FİYAT / TL
I21-42-2	42	230	6	

■ **I21-42-2R**
Yedek Bıçak (I21-42-2 için)



KOD NO	Ø	mm	FİYAT / TL
I21-42-2R	I21-42-2	1	



I21-63 Profesyonel PPRC Boru Makası



PVC, PP, PE, PVDF, PB, PEX ve VPE tipi plastik boruların kesimine uygun, SK5 çelik bıçaklar, alüminyum enjeksiyon gövde, kaymaz PVC kaplı sac tutamak

KOD NO	Ø max. mm	mm	FİYAT / TL
I21-63	63	280	1

I21-63R Yedek Bıçak (I21-63 için)



KOD NO	FİYAT / TL
I21-63R	1

I20-190 PPRC Boru Makası



Plastik ve PVC boruları kesmek için, paslanmaz çelik bıçaklar, döküm gövde, elektrostatik toz boya kaplı yüzey

KOD NO	Ø max. mm	mm	FİYAT / TL
I20-190	42	190	6

I20-190R Yedek Bıçak (I20-190 için)



KOD NO	FİYAT / TL
I20-190R	1

I30-2 Çelik Boru Kesici



Çelik borular için ağır tip kesici, tek kesme bıçaklı, doğru açılı kesim için döner kılavuzlar, çelik gövde, elektrostatik toz boya kaplı yüzey

KOD NO	Ø mm	mm	FİYAT / TL
I30-2	10 - 60	380	1

I32-2 Bakır Boru Kesici



Bakır, pring, hafif alaşımlı borular ve ince et kalınlığına sahip çelik hidrolik sistem boruları için, ekstra yedek bıçak, hafif alaşım gövde, elektrostatik toz boya kaplı yüzey

KOD NO	Ø mm	mm	FİYAT / TL
I32-2	3 - 30	150	12

I34-2 Teleskopik Bakır Boru Kesici



Bakır, pring, hafif alaşımlı borular ve ince et kalınlığına sahip çelik hidrolik sistem boruları için, ekstra yedek bıçak, çapak temizleme bıçağı, elektrostatik toz boya kaplı yüzey

KOD NO	Ø mm	mm	FİYAT / TL
I34-2	6-35	150	10

I38-2 Mini Bakır Boru Kesici



Bakır, pring, hafif alaşımlı borular ve ince et kalınlığına sahip çelik hidrolik sistem boruları için, küçük yapısı sayesinde dar ve zor erişilen bölgelerde çalışmaya uygun, hafif alaşım gövde, elektrostatik toz boya kaplı yüzey

KOD NO	Ø mm	mm	FİYAT / TL
I38-2	3 - 16	50	50

I30-2R Yedek Bıçak (I30-2 için)



KOD NO	Ø mm	FİYAT / TL
I30-2R	32	1

I32-2R Yedek Bıçak (I32-2 ve I38-2 için) - 2 adet



Fiyat 2 adet içindir

KOD NO	Ø mm	FİYAT / TL
I32-2R	18.5	1 pk.

I34-2R Yedek Bıçak (I34-2 için) - 2 adet



Fiyat 2 adet içindir

KOD NO	Ø mm	FİYAT / TL
I34-2R	18.5	1 pk.

I32R Yedek Bıçak (I32 ve I38 için) - 2 adet



Fiyat 2 adet içindir

KOD NO	Ø mm	FİYAT / TL
I32R	18.5	1 pk.

I34R Yedek Bıçak (I34 için) - 2 adet



Fiyat 2 adet içindir

KOD NO	Ø mm	FİYAT / TL
I34R	18.5	1 pk.

Ceta Form Design

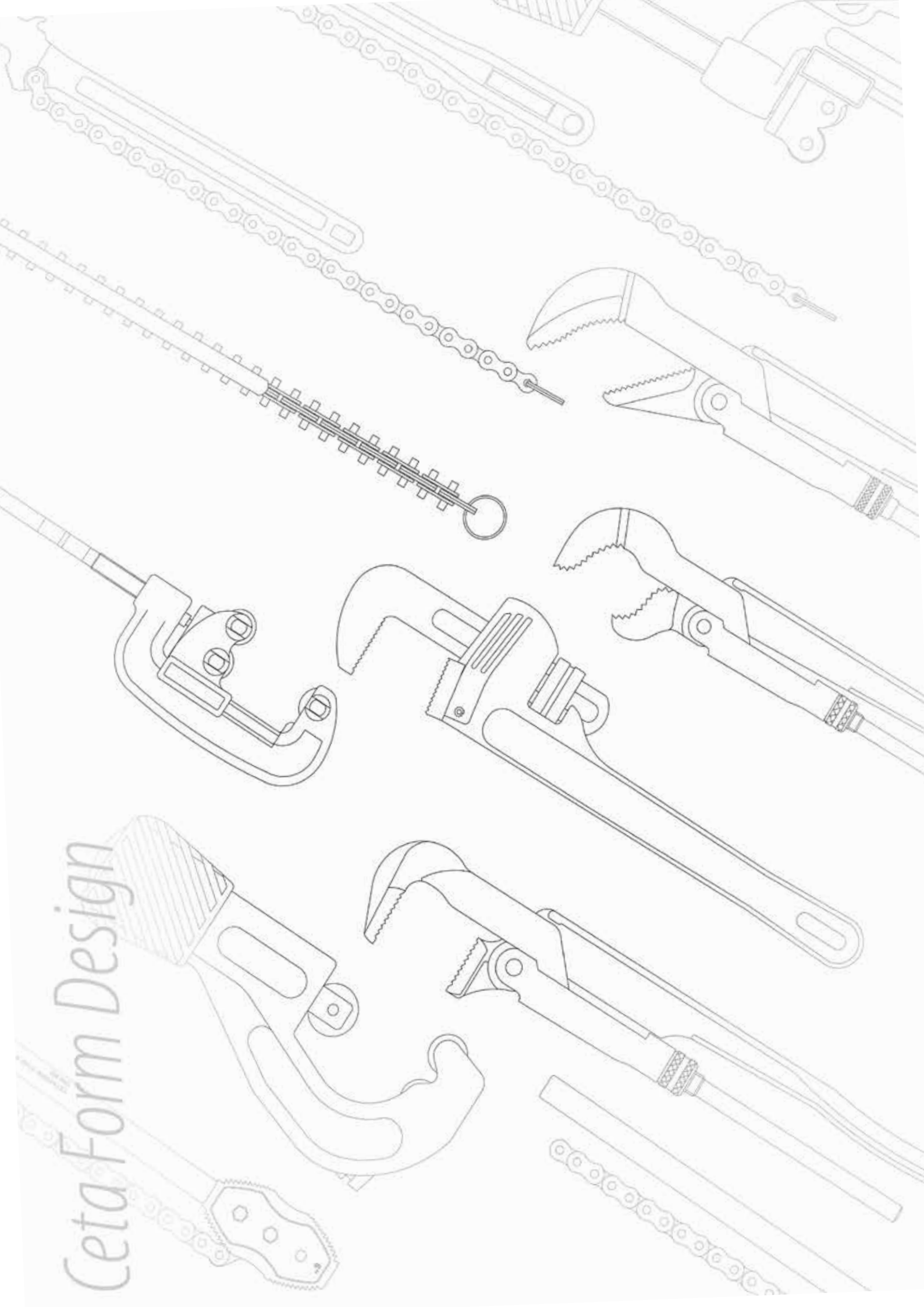

10

CETA FORM[®]

Kesici Aletler ve Eęeler



Ceta Form Mafsallı Sac Makasları



J04-250L Mafsallı Sac Makası (Sol Kesim)



1.2 mm rulo çelik ve 0.9 mm'e kadar paslanmaz saclar için, birleşik manivela yapı, üstün kesim kolaylığı, Krom Molibden çeliği bıçaklar, çift bileşenli ergonomik saplar

KOD NO	mm	mm	FİYAT/TL
J04-250L	40	250	6

J04-250S Mafsallı Sac Makası (Düz Kesim)



1.2 mm rulo çelik ve 0.9 mm'e kadar paslanmaz saclar için, birleşik manivela yapı, üstün kesim kolaylığı, Krom Molibden çeliği bıçaklar, çift bileşenli ergonomik saplar

KOD NO	mm	mm	FİYAT/TL
J04-250S	40	250	6

J01-2 Serisi Sac Makasları



1.0 mm rulo çelik ve 0.5 mm'e kadar paslanmaz saclar için, özel alet çeliği çeliği, PVC saplar, kesim ağız ölçüsü 42 mm

KOD NO	mm	KESME YÖNÜ	FİYAT/TL
J01-275L-2	275	sol	5
J01-275R-2	275	sağ	5

J04-250R Mafsallı Sac Makası (Sağ Kesim)



1.2 mm rulo çelik ve 0.9 mm'e kadar paslanmaz saclar için, birleşik manivela yapı, üstün kesim kolaylığı, Krom Molibden çeliği bıçaklar, çift bileşenli ergonomik saplar

KOD NO	mm	mm	FİYAT/TL
J04-250R	40	250	6

J04-300S Mafsallı Sac Makası (Uzun Kesim)

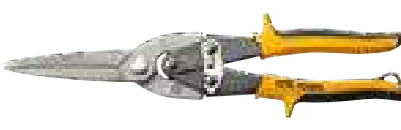

1.2 mm rulo çelik ve 0.9 mm'e kadar paslanmaz saclar için, birleşik manivela yapı, üstün kesim kolaylığı, Krom Molibden çeliği bıçaklar, çift bileşenli ergonomik saplar

KOD NO	mm	mm	FİYAT/TL
J04-300S	83	300	6

J06-2 Serisi Sac Makasları (İngiliz Modeli)



Paslanmaz veya rulo çelikte uzun düz kesimler yapmak için, özel alet çeliği, PVC daldırma sap

KOD NO	mm	mm	FİYAT/TL
J06-200-2	46	200	5
J06-250-2	57	250	5
J06-300-2	68	300	5

J16-180S Kuyumcu Makası (Düz)



Hafif metal plakaları kesmek için, düz kesim, paslanmaz çelik gövde, PVC daldırma sap

KOD NO	mm	mm	FİYAT / TL
J16-180S	31	180	10

J16-180B Kuyumcu Makası (Eđimli)



Hafif metal plakaları kesmek için, eđimli kesim, paslanmaz çelik gövde, PVC daldırma sap

KOD NO	mm	mm	FİYAT / TL
J16-180B	29	180	10

J17-190 Çok Amaçlı Makas (Düz)



Hafif metal folyalar, kumaş, mukavva, kağıt ve plastik v.b. kesmek için, düz kesim paslanmaz çelik bıçaklar, yaylı mekanizma, çift renkli ergonomik saplar

KOD NO	mm	mm	FİYAT / TL
J17-190	40	190	6

J17-190B Çok Amaçlı Makas (Eđri)



Hafif metal folyalar, kumaş, mukavva, kağıt ve plastik v.b. kesmek için, eđri kesim paslanmaz çelik bıçaklar, yaylı mekanizma, çift bileşenli ergonomik saplar

KOD NO	mm	mm	FİYAT / TL
J17-190B	40	190	6

J18 Serisi Ofis Makasları



Kumaş, kauçuk, deri, karton vb. kesimler için, paslanmaz çelik bıçaklar, çift bileşenli ergonomik sap

KOD NO	mm	mm	FİYAT / TL
J18-230	84	230	10
J18-250	104	250	10

J22-215R Bağ Makası (Döner Saplı)



SK-5 çeliđi deđiştirilebilir bıçaklar, döner sap mekanizması hafif dövme alüminyum saplar

KOD NO	mm	FİYAT / TL
J22-215R	210	6

J22-215RR Yedek Bıçak (J22-215R için)



KOD NO	FİYAT / TL
J22-215RR	1

J22-215P Bağ Makası TS 3306



SK-5 çeliđi deđiştirilebilir bıçaklar, hafif dövme alüminyum saplar, PVC kaplı saplar

KOD NO	mm	FİYAT / TL
J22-215P	210	6

J22-215PR Yedek Bıçak (J22-215P için)



KOD NO	FİYAT / TL
J22-215PR	1

J23-190 Hasat Makası



Hasat zamanında kullanım için, SK-5 çeliđi, PVC saplar

KOD NO	mm	mm	FİYAT / TL
J23-190	53	190	10

J24-180 Budama Testeresi



3 açılı keskinleştirilmiş dişler, yüksek karbon çeliđi, katlanabilir ve emniyet kilitleli çift bileşenli ergonomik sap

KOD NO	mm/inch	TPI*	FİYAT / TL
J24-180	180-7"	7	12

*TPI: İnc başına düşen diş sayısı



■ **J30-300**
Testere Kolu (Saptan Ayarlı)
DIN 6473



12" - 300 mm yedekler için, hızlı yedek değiştirme, çelik boru gövde, alüminyum ergonomik sap, elektrostatik toz boya kaplı gövde, 1xJ35-24B testere bıçağı

KOD NO	mm		FİYAT / TL
J30-300	430	6	

■ **J35.C Serisi** **DuraMAX**
Testere Yedekleri
(Süper HSS Bi-Metal) - 10'lu Paket
DIN 6494, ISO 2336-1



Kırlmaz

DuraMAX kalitesi, super HSS dişler, yay çeliği gövde
Fiyatlar 10 adet içindir

KOD NO	mm	TPI*		FİYAT / TL
J35-18C	300	18	10 pk.	
J35-24C	300	24	10 pk.	

*TPI: İnc başına düşen diş sayısı

■ **J36-150**
Mini Testere Kolu
DIN 6473



6" - 150 mm yedekler ile kullanım, demir ve yumuşak telleri kesmek için, alüminyum gövde ve sap

KOD NO	mm		FİYAT / TL
J36-150	260	12	

■ **J32-300**
Testere Kolu
DIN 6473



12" - 300 mm yedek testere için, döküm sap (elektrostatik toz boya kaplı), 1xJ35-24B testere yedeği ile sevk edilir

KOD NO	mm		FİYAT / TL
J32-300	425	6	

■ **J35.B Serisi**
Testere Yedekleri
(HSS Bi-Metal) - 10'lu Paket
DIN 6494, ISO 2336-1



Kırlmaz

Sert metalleri kesmek için, HSS dişler, yay çeliği gövde
Fiyatlar 10 adet içindir

KOD NO	mm	TPI*		FİYAT / TL
J35-18B	300	18	10 pk.	
J35-24B	300	24	10 pk.	

*TPI: İnc başına düşen diş sayısı

■ **J36-R**
Mini Testere Yedeği - 10'lu Paket



Demir ve yumuşak metalleri kesmek için, pimli tasarım, J36-150 Mini Testere kolu ile kullanım
Fiyat 10 adet içindir

KOD NO	mm	TPI*		FİYAT / TL
J36-R	150	18	10 pk.	

*TPI: İnc başına düşen diş sayısı



J40 Serisi **DuraMAX** Delik Ađma Testereleri (Super HSS Bi-Metal)



DuraMAX kalitesi, 4/6 deđişken diř yapısı, süper HSS alařımlı diřler, yay çeliđi gövde

KOD NO	Ø mm	Ø H	mm	FİYAT/TL
J40-014	14	9/16	55	6
J40-016	16	5/8	55	6
J40-017	17	11/16	55	6
J40-019	19	3/4	50	6
J40-020	20	25/32	50	6
J40-021	21	13/16	50	6
J40-022	22	7/8	50	6
J40-024	24	15/16	50	6
J40-025	25	1	50	6
J40-027	27	1-1/16	50	6
J40-029	29	1-1/8	50	6
J40-030	30	1-3/16	50	6
J40-032	32	1-1/4	50	6
J40-033	33	1-5/16	50	6
J40-035	35	1-3/8	50	6
J40-037	37	1-7/16	50	6
J40-038	38	1-1/2	44	6
J40-040	40	1-9/16	44	6
J40-041	41	1-5/8	44	6
J40-043	43	1-11/16	44	6
J40-044	44	1-3/4	44	6
J40-046	46	1-13/16	44	6
J40-048	48	1-7/8	44	6
J40-051	51	2	44	6
J40-052	52	2-1/16	44	6
J40-054	54	2-1/8	44	6
J40-057	57	2-1/4	44	6
J40-060	60	2-3/8	44	6
J40-064	64	2-1/2	44	6
J40-065	65	2-9/16	44	6
J40-067	67	2-5/8	44	6
J40-070	70	2-3/4	44	6
J40-073	73	2-7/8	44	6
J40-076	76	3	44	6
J40-079	79	3-1/8	44	6
J40-083	83	3-1/4	44	6
J40-086	86	3-3/8	44	6
J40-089	89	3-1/2	44	6
J40-092	92	3-5/8	44	6
J40-095	95	3-3/4	44	6
J40-098	98	3-7/8	44	6
J40-102	102	4	44	6
J40-105	105	4-1/8	44	6
J40-111	111	4-3/8	44	6
J40-114	114	4-1/2	44	6
J40-121	121	4-3/4	44	6
J40-127	127	5	44	6
J40-140	140	5-1/2	44	6
J40-152	152	6	44	6



J40-A1 Adaptör No.1 (J40 Serisi için) - Altıgen Şaft



Sürücü: 11 mm (7/16"), Yiv: 1/2" - 20 UNF

KOD NO	Ø mm	mm	FİYAT/TL
J40-A1	14- 29	93	10

J40-A2 Adaptör No.2 (J40 Serisi için) - Altıgen Şaft



Sürücü: 11 mm (7/16"), Yiv: 5/8" - 18 UNF

KOD NO	Ø mm	mm	FİYAT/TL
J40-A2	30-152	116	10

J40-A3 Adaptör No.3 (J40 Serisi için) - SDS-Plus Şaft



Sürücü: SDS-Plus, Yiv: 1/2" - 20 UNF

KOD NO	Ø mm	mm	FİYAT/TL
J40-A3	14- 29	130	6

J40-A4 Adaptör No.4 (J40 Serisi için) - SDS-Plus Şaft



Sürücü: SDS-Plus, Yiv: 5/8" - 18 UNF

KOD NO	Ø mm	mm	FİYAT/TL
J40-A4	30-152	153	6

J40-PD Serisi Merkekleme Ucu (Adaptörler için)



KOD NO	FİYAT/TL
J40-PD1	A1 ve A3 için 6•
J40-PD2	A2 ve A4 için 6•

J40-AA Adaptör Dönüřtürücü



J40-A1 adaptörünün yivini 1/2" - 20 UNF'den 5/8" - 18 UNF'ye çevirir

KOD NO	FİYAT/TL
J40-AA	1

J40-P13 **DuraMAX** 13 Parça Delik Ađma Testere Takımı



Yeni İcerik

KOD NO	FİYAT/TL
J40-P13	1

KOD NO	Ø mm	Yiv
J40	20, 22, 25, 32, 35, 40, 44, 51, 60, 64 mm	
J40-A1	1/2" - 20 UNF	
J40-A2	5/8" - 18 UNF	
L	4 mm	

Ceta Form Delik Ađma Testereleri

DuraMAX

- Süper HSS diřler 4/6 deđişken diř yapısı sayesinde kesimi zor malzemelerde dahi minimum titreřimle pürüzsüz kesim sađlar
- Özel diř tasarımı sayesinde talařlar daha verimli bir řekilde apak atma yuvaları vasıtasıyla uzaklařır.
- Delik ađma testereleri tařınır ve sabit matkaplar için uygundur.



TİLKİ KUYRUĞU TESTERE BİÇAKLARI



J40R-ME150 Tilki Kuyruğu Bıçağı (Metal için) - 5'li Paket



İnce kalınlıktaki saclar, borular ve profiller içindir, 18 TPI diş, bimetal gövde

Fiyat belirtilen kutu adedi içindir

KOD NO	Ref.	mm		FİYAT/TL
J40R-ME150	S922EF	150	5	

*TPI: İnc başına düşen diş sayısı

J40R-MB225 Tilki Kuyruğu Bıçağı (Metal için)



Kalın saclar, borular ve profiller içindir, 14 TPI diş, bimetal gövde

Fiyat belirtilen kutu adedi içindir

KOD NO	Ref.	mm		FİYAT/TL
J40R-MB225	S1122BF	225	5	
J40R-MB225B	S1122BF	225	100	

*TPI: İnc başına düşen diş sayısı

J40R-PV210FB Tilki Kuyruğu Bıçağı (Palet Tamiri için) - 100'lü Paket



Palet tamirinde esnek kullanım içindir, 10/14 TPI diş, bimetal gövde

Fiyat belirtilen kutu adedi içindir

KOD NO	Ref.	mm		FİYAT/TL
J40R-PV210FB	S722VFR	210	100	

*TPI: İnc başına düşen diş sayısı

J40R-MB150 Tilki Kuyruğu Bıçağı (Metal için) - 5'li Paket



Kalın saclar, borular ve profiller içindir, 14 TPI diş, bimetal gövde

Fiyat belirtilen kutu adedi içindir

KOD NO	Ref.	mm		FİYAT/TL
J40R-MB150	S922BF	150	5	

*TPI: İnc başına düşen diş sayısı

J40R-DH225 Tilki Kuyruğu Bıçağı (Metal ve Ahşap için)



Çivili ahşap, metal saclar, borular ve alüminyum profiller için, 10 TPI diş, bimetal gövde

Fiyat belirtilen kutu adedi içindir

KOD NO	Ref.	mm		FİYAT/TL
J40R-DH225	S1122HF	225	5	
J40R-DH225B	S1122HF	225	100	

*TPI: İnc başına düşen diş sayısı

J40R-WL240 Tilki Kuyruğu Bıçağı (Ahşap için) - 5'li Paket

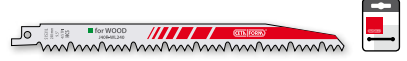

Kaba ahşap, çivisiz ahşap, ağaç budama ve yakacak odun için, 4/5 TPI diş, HCS gövde

Fiyat belirtilen kutu adedi içindir

KOD NO	Ref.	mm		FİYAT/TL
J40R-WL240	S1531L	240	5	

*TPI: İnc başına düşen diş sayısı

DEKUPAJ TESTERE BİÇAKLARI



J40J-WB100 Dekupaj Testere Bıçağı (Ahşap için-Normal Kesim) - 5'li Paket



Sert ve yumuşak ahşap, kontrplak ve plastik malzemeler için, 8 TPI diş, orta seviye kaba kesim, HCS, T tip sap

Fiyat 5 adet içindir

KOD NO	Ref.	mm		FİYAT/TL
J40J-WB100	T111C	100	50 pk	

*TPI: İnc başına düşen diş sayısı

J40J-WF100C Dekupaj Testere Bıçağı (Ahşap için-Hızlı/Eğik Kesim) - 5'li Paket



Sert ve yumuşak ahşap, kontrplak ve plastik malzemeler için, 6 TPI diş, hızlı ve eğri kesim, HCS, T tip sap

Fiyat 5 adet içindir

KOD NO	Ref.	mm		FİYAT/TL
J40J-WF100C	T244D	100	50 pk	

*TPI: İnc başına düşen diş sayısı

J40J-MB075 Dekupaj Testere Bıçağı (Metal için-Normal Kesim) - 5'li Paket



3 mm kalınlığa kadar metalleri kesim için, 24 TPI diş, düz kesim, HCS, T tip sap

Fiyat 5 adet içindir

KOD NO	Ref.	mm		FİYAT/TL
J40J-MB075	T118A	75	50 pk	

*TPI: İnc başına düşen diş sayısı

J40J-WF100 Dekupaj Testere Bıçağı (Ahşap için-Hızlı Kesim) - 5'li Paket



Sert ve yumuşak ahşap, kontrplak ve plastik malzemeler için, 6 TPI diş, hızlı ve düz kesim, HCS, T tip sap

Fiyat 5 adet içindir

KOD NO	Ref.	mm		FİYAT/TL
J40J-WF100	T144D	100	50 pk	

*TPI: İnc başına düşen diş sayısı

J40J-WC100 Dekupaj Testere Bıçağı (Ahşap için-Temiz Kesim) - 5'li Paket



Sert ve yumuşak ahşap, kontrplak ve plastik malzemeler için, 5-6 TPI diş, temiz ve çapaksız kesim, HCS, T tip sap

Fiyat 5 adet içindir

KOD NO	Ref.	mm		FİYAT/TL
J40J-WC100	T101D	100	50 pk	

*TPI: İnc başına düşen diş sayısı

J40J-A100 Dekupaj Testere Bıçağı (Alüminyum için) - 5'li Paket



Alüminyum, demir dışı metal ve plastik kesim için, 8 TPI diş, düz kesim HCS, T tip sap

Fiyat 5 adet içindir

KOD NO	Ref.	mm		FİYAT/TL
J40J-A100	T127D	100	50 pk	

*TPI: İnc başına düşen diş sayısı

Ceta Form Maket Bıçađı Programı

Mükemmel ergonomi, rakipsiz performans

- Paslanmaz elik bıak yuvası
- Otomatik kilitleme mekanizması
- Yüksek ergonomik tasarım
- Entegre bıak kartuđu

Tamamen yenilenmiř
maket bıađı programımız,
%100 Ceta Form tasarımıdır.



C
Max

4 farklı
model



C
Pro



C
Pro



■ J45CM C-Max Maket Bıađı - 18 mm

C
Max



Paslanmaz elik bıak yuvası, otomatik kilit mekanizması, yumuřak tutuřlu sap, krom kaplama, 2xJ45-R yedek bıak ile sevk edilir

KOD NO	mm	mm	FİYAT / TL
J45CM	165	18	24

Teřhir kartlı

KOD NO	mm	mm	FİYAT / TL
J45CMX	165	18	12

■ J45C Compact Maket Bıađı - 18 mm



Paslanmaz elik bıak yuvası, otomatik kilit mekanizması, ergonomik sap, 2xJ45-R yedek bıak ile sevk edilir

KOD NO	mm	mm	FİYAT / TL
J45C	163	18	24

■ J45-RDM DuraMAX 18 mm Maket Bıađı Yedeđi - 10'lu Paket



DuraMAX kalitesi, SK-2 eliđi, ařınmaya direni keskin ađızlar, 7 bömlü gövde
Fiyat 10 adet iindir

KOD NO	mm	mm	FİYAT / TL
J45-RDM	108	18	10 pk.

■ J45CP C-Pro Maket Bıađı - 18 mm

C
Pro

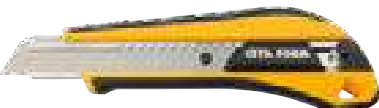

Paslanmaz elik bıak yuvası, otomatik kilit mekanizması, yumuřak tutuřlu sap, 2xJ45-R yedek bıak ile sevk edilir

KOD NO	mm	mm	FİYAT / TL
J45CP	165	18	24

Teřhir kartlı

KOD NO	mm	mm	FİYAT / TL
J45CPX	165	18	12

■ J45CPM C-Pro Maket Bıađı (Metal Gövde) - 18 mm

C
Pro



Paslanmaz elik bıak yuvası, otomatik kilit mekanizması, metal gövde, 2xJ45-R yedek bıak ile sevk edilir

KOD NO	mm	mm	FİYAT / TL
J45CPM	155	18	24

Teřhir kartlı

KOD NO	mm	mm	FİYAT / TL
J45CPMX	155	18	12

■ J45-R 18 mm Maket Bıađı Yedeđi - 10'lu Paket



Yüksek karbon eliđi, 7 bömlü gövde
Fiyat 10 adet iindir

KOD NO	mm	mm	FİYAT / TL
J45-R	108	18	10 pk.

■ **J46SL**
Slim9 Çelik Gövde Maket Bıçağı - 9 mm



İnce tasarım, paslanmaz çelik gövde, otomatik kilit mekanizması, cep askı klipsli

KOD NO	mm	mm	FİYAT / TL
J46SL	105	9	24

■ **J46-R**
9 mm Maket Bıçağı Yedeği - 10'lu Paket



Yüksek karbon çeliği, 12 bölmeli gövde
Fiyat 10 adet içindir

KOD NO	mm	mm	FİYAT / TL
J46-R	85	9	10 pk. •

■ **J47SPQ**
Katlanır Maket Bıçağı (Trapez Bıçaklı)



Hızlı bıçak değiştirme mekanizması, alüminyum gövde, katlanabilir tasarım, baş parmak yuvası, kemer klipsi, yumuşak kavramalı tutuş

KOD NO	mm	mm	FİYAT / TL
J47SPQ	158	19	12

■ **J47-R**
Trapez Tipi Maket Bıçağı Yedeği - 10'lu Paket



Yüksek karbon çeliği
Fiyat 10 adet içindir

KOD NO	mm	mm	FİYAT / TL
J47-R	60	19	10 pk. •

■ **J47-RH**
Kanca Tipi Maket Bıçağı Yedeği - 10'lu Paket



Yüksek karbon çeliği
Fiyat 10 adet içindir

KOD NO	mm	mm	FİYAT / TL
J47-RH	60	19	10 pk. •

■ **J47TK**
Maket Bıçağı (Trapez Bıçaklı)



Güvenli bıçak değiştirme mekanizması, zamak gövde (toz kaplama yüzey), ergonomik tutuş, 1xJ47-R yedek bıçak ile sevk edilir

KOD NO	mm	mm	FİYAT / TL
J47TK	175	19	10

■ **J41 Serisi**
Marangoz Testereleeri



3 açılı keskinleştirilmiş dişler, sürtünmeyi azaltıcı kaplama, 7 TPI dişler, SK 5 çeliği gövde, yumuşak tutuşlu çift bileşenli ergonomik sap

KOD NO	mm/inch	mm	FİYAT / TL
J41-207	500-20"	610	6
J41-227	550-22"	660	6

*TPI: İnc başına düşen diş sayısı

■ **J47TK-S**
Emniyetli Maket Bıçağı (Trapez Bıçaklı)



Güvenli bıçak değiştirme ve yaylı emniyet mekanizması, zamak gövde (toz kaplama yüzey), ergonomik tutuş, 1xJ47-R yedek bıçak ile sevk edilir

KOD NO	mm	mm	FİYAT / TL
J47TK-S	175	19	10

■ **J44-067**
Alçıpan Testeresi



Alçı paneller, sunta veya elyaf kesimi için, hassas işlenmiş 7 TPI dişler, yüksek karbon çeliği gövde, yumuşak tutuşlu çift bileşenli ergonomik sap

KOD NO	mm/inch	mm	FİYAT / TL
J44-067	160-6"	300	6

*TPI: İnc başına düşen diş sayısı



Ceta Form Eğeler

E Standart eğeler – Şekillendirilmiş parçaların yüzey işlemlerinde kullanım için.

S Testere eğeleri – Ağaç testere ve benzer ince kenarları keskinleştirmek için.

R Törpü – Ağaç, deri ve benzer yumuşak malzemelerde kullanım için.

Çift kesim: Çelik ve diğer malzemelerde kullanım.

Tek kesim: Testere keskinleştirmek, ince yüzey elde etmede kullanım.

Raspa kesim: Ahşap ve yumuşak malzemelerde kullanım.



J55 Serisi Standart Eğeler



Yüksek karbon içerikli çelik, çift kesim yüzeyler

KOD NO	mm "	mm	FİYAT/TL
Kalın			
J55-106	150 – 6"	16	12 •
J55-108	200 – 8"	20	12 •
J55-110	250 – 10"	25	12 •
J55-112	300 – 12"	30	6 •
Orta			
J55-206	150 – 6"	16	12 •
J55-208	200 – 8"	20	12 •
J55-210	250 – 10"	25	12 •
J55-212	300 – 12"	30	6 •
İnce			
J55-306	150 – 6"	16	12 •
J55-308	200 – 8"	20	12 •
J55-310	250 – 10"	25	12 •
J55-312	300 – 12"	30	6 •

J56 Serisi Yarım Yuvarlak Eğeler



Yüksek karbon içerikli çelik, çift kesim yüzeyler, uca doğru incelen gövde ve kenarlar

KOD NO	mm "	mm	FİYAT/TL
Kalın			
J56-106	150 – 6"	16	12 •
J56-108	200 – 8"	20	12 •
J56-110	250 – 10"	24.5	12 •
J56-112	300 – 12"	29.5	6 •
Orta			
J56-206	150 – 6"	16	12 •
J56-208	200 – 8"	20	12 •
J56-210	250 – 10"	24.5	12 •
J56-212	300 – 12"	29.5	6 •
İnce			
J56-306	150 – 6"	16	12 •
J56-308	200 – 8"	20	12 •
J56-310	250 – 10"	24.5	12 •
J56-312	300 – 12"	29.5	6 •

J57 Serisi Yuvarlak Eğeler



Yüksek karbon içerikli çelik, çift kesim yüzeyler, uca doğru incelen gövde

KOD NO	mm "	mm	FİYAT/TL
Kalın			
J57-106	150 – 6"	6	12 •
J57-108	200 – 8"	7.5	12 •
J57-110	250 – 10"	9.5	12 •
J57-112	300 – 12"	12	6 •
Orta			
J57-206	150 – 6"	6	12 •
J57-208	200 – 8"	7.5	12 •
J57-210	250 – 10"	9.5	12 •
J57-212	300 – 12"	12	6 •

J55-H Serisi Standart Eğeler (Ergonomik Saplı)

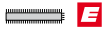

Özellikler J55 serisi ile aynıdır, çift bileşenli ergonomik saplı

KOD NO	mm "	mm	FİYAT/TL
Kalın			
J55-106H	150 – 6"	16	6
J55-108H	200 – 8"	20	6
J55-110H	250 – 10"	25	6
J55-112H	300 – 12"	30	6
Orta			
J55-206H	150 – 6"	16	6
J55-208H	200 – 8"	20	6
J55-210H	250 – 10"	25	6
J55-212H	300 – 12"	30	6
İnce			
J55-306H	150 – 6"	16	6
J55-308H	200 – 8"	20	6
J55-310H	250 – 10"	25	6
J55-312H	300 – 12"	30	6

J56-H Serisi Yarım Yuvarlak Eğeler (Ergonomik Saplı)



Özellikler J56 serisi ile aynıdır, çift bileşenli ergonomik saplı

KOD NO	mm "	mm	FİYAT/TL
Kalın			
J56-106H	150 – 6"	16	6
J56-108H	200 – 8"	20	6
J56-110H	250 – 10"	24.5	6
J56-112H	300 – 12"	29.5	6
Orta			
J56-206H	150 – 6"	16	6
J56-208H	200 – 8"	20	6
J56-210H	250 – 10"	24.5	6
J56-212H	300 – 12"	29.5	6
İnce			
J56-306H	150 – 6"	16	6
J56-308H	200 – 8"	20	6
J56-310H	250 – 10"	24.5	6
J56-312H	300 – 12"	29.5	6

J57-H Serisi Yuvarlak Eğeler (Ergonomik Saplı)



Özellikler J57 serisi ile aynı, çift bileşenli ergonomik saplı

KOD NO	mm "	mm	FİYAT/TL
Kalın			
J57-106H	150 – 6"	6	6
J57-108H	200 – 8"	7.5	6
J57-110H	250 – 10"	9.5	6
J57-112H	300 – 12"	12	6
Orta			
J57-206H	150 – 6"	6	6
J57-208H	200 – 8"	7.5	6
J57-210H	250 – 10"	9.5	6
J57-212H	300 – 12"	12	6

■ **J58 Serisi**
Kare Eğeler



Yüksek karbon içerikli çelik, çift kesim yüzeyler, uca doğru incelen gövde

KOD NO	mm	mm	FİYAT / TL
Kalın			
J58-108	200 – 8"	8	12 •
J58-110	250 – 10"	9.5	12 •
J58-112	300 – 12"	12	6 •
Orta			
J58-208	200 – 8"	8	12 •
J58-210	250 – 10"	9.5	12 •
J58-212	300 – 12"	12	6 •

■ **J59-H Serisi**
Üç Köşe Eğeler (Ergonomik Saplı)



Özellikler J59 serisi ile aynıdır, çift bileşenli ergonomik saplı

KOD NO	mm	mm	FİYAT / TL
Kalın			
J59-108H	200 – 8"	15	6
J59-110H	250 – 10"	17.5	6
J59-112H	300 – 12"	20	6
Orta			
J59-208H	200 – 8"	15	6
J59-210H	250 – 10"	17.5	6
J59-212H	300 – 12"	20	6

■ **J65 Serisi**
Üç Köşe Testere Eğeleri



Yüksek karbon içerikli çelik, tek kesim yüzeyler

KOD NO	mm	mm	FİYAT / TL
Kalın			
J65-106	150 – 6"	12	12 •
J65-107	175 – 7"	14	12 •
J65-108	200 – 8"	16	12 •
Orta			
J65-204	100 – 4"	6	12 •
J65-245	112 – 4-1/2"	7	12 •
J65-205	125 – 5"	7	12 •
J65-206	150 – 6"	9	12 •

■ **J58-H Serisi**
Kare Eğeler (Ergonomik Saplı)



Özellikler J58 serisi ile aynıdır, çift bileşenli ergonomik saplı

KOD NO	mm	mm	FİYAT / TL
Kalın			
J58-108H	200 – 8"	8	6
J58-110H	250 – 10"	9.5	6
J58-112H	300 – 12"	12	6
Orta			
J58-208H	200 – 8"	8	6
J58-210H	250 – 10"	9.5	6
J58-212H	300 – 12"	12	6

■ **J64 Serisi**
Mil Eğeleri



Yüksek karbon içerikli çelik, tek kesim yüzeyler, bir kenarı yuvarlak

KOD NO	mm	mm	FİYAT / TL
Orta			
J64-206	150 – 6"	16	12 •
J64-208	200 – 8"	20	12 •
J64-210	250 – 10"	25	12 •
J64-212	300 – 12"	30	6 •

■ **J65-H Serisi**
Üç Köşe Testere Eğeleri (Ergonomik Saplı)



Özellikler J65 serisi ile aynıdır, çift bileşenli ergonomik saplı

KOD NO	mm	mm	FİYAT / TL
Kalın			
J65-106H	150 – 6"	12	6
J65-107H	175 – 7"	14	6
J65-108H	200 – 8"	16	6

■ **J59 Serisi**
Üç Köşe Eğeler



Yüksek karbon içerikli çelik, çift kesim yüzeyler, uca doğru incelen gövde

KOD NO	mm	mm	FİYAT / TL
Kalın			
J59-108	200 – 8"	15	12 •
J59-110	250 – 10"	17.5	12 •
J59-112	300 – 12"	20	6 •
Orta			
J59-208	200 – 8"	15	12 •
J59-210	250 – 10"	17.5	12 •
J59-212	300 – 12"	20	6 •

■ **J64-H Serisi**
Mil Eğeleri (Ergonomik Saplı)



Özellikler J64 serisi ile aynıdır, çift bileşenli ergonomik saplı

KOD NO	mm	mm	FİYAT / TL
Orta			
J64-206H	150 – 6"	16	6
J64-208H	200 – 8"	20	6
J64-210H	250 – 10"	25	6
J64-212H	300 – 12"	30	6

■ **J66 Serisi**
Motor Eğeleri



Yüksek karbon içerikli çelik, tek kesim yüzeyler

KOD NO	mm	mm	mm	FİYAT / TL
Orta				
J66-640	5/32	4	150 – 6"	12 •
J66-848	3/16	4.8	200 – 8"	12 •
J66-855	7/32	5.5	200 – 8"	12 •

J67 Serisi Standart Törpüler



Yüksek karbon içerikli çelik, raspa kesim yüzeyler

KOD NO	mm	mm	FİYAT / TL
Kalın			
J67-108	200 – 8"	20	12 •
J67-110	250 – 10"	25	12 •

J68 Serisi Yarım Yuvarlak Törpüler



Yüksek karbon içerikli çelik, raspa kesim yüzeyler, uca doğru incelen gövde

KOD NO	mm	mm	FİYAT / TL
Kalın			
J68-108	200 – 8"	20	12 •
J68-110	250 – 10"	24	12 •
J68-112	300 – 12"	29	6 •

J70 Serisi Yuvarlak Törpüler



Yüksek karbon içerikli çelik, raspa kesim yüzeyler, uca doğru incelen gövde

KOD NO	mm	mm	FİYAT / TL
Kalın			
J70-108	200 – 8"	8	12 •
J70-110	250 – 10"	10	12 •

J67-H Serisi Standart Törpüler (Ergonomik Saplı)



Özellikler J67 serisi ile aynıdır, çift bileşenli ergonomik saplı

KOD NO	mm	mm	FİYAT / TL
Kalın			
J67-108H	200 – 8"	20	6
J67-110H	250 – 10"	25	6

J68-H Serisi Yarım Yuvarlak Törpüler (Ergonomik Saplı)



Özellikler J68 serisi ile aynıdır, çift bileşenli ergonomik saplı

KOD NO	mm	mm	FİYAT / TL
Kalın			
J68-108H	200 – 8"	20	6
J68-110H	250 – 10"	24	6
J68-112H	300 – 12"	29	6

J70-H Serisi Yuvarlak Törpüler (Ergonomik Saplı)



Özellikler J70 serisi ile aynıdır, çift bileşenli ergonomik saplı

KOD NO	mm	mm	FİYAT / TL
Kalın			
J70-108H	200 – 8"	8	6
J70-110H	250 – 10"	10	6

HANGİ SAP HANGİ EĞE İÇİN ?

	6"	7"	8"	10"	12"		
Standart Eğeler							
E		J55 Standart Ege	J71-03	–	J71-05	J71-05	J71-05
E		J56 Yarım Yuvarlak Ege	J71-03	–	J71-05	J71-05	J71-05
E		J57 Yuvarlak Ege	J71-04	–	J71-04	J71-06	J71-06
E		J58 Kare Ege	–	–	J71-04	J71-06	J71-06
E		J59 Üçgen Ege	–	–	J71-04	J71-06	J71-06
Testere Eğeleri							
S		J64 Mil Eğesi	J71-03	–	J71-05	J71-05	J71-05
S		J65 Üç Köşe Testere Eğesi	J71-04	J71-06	J71-06	–	–
Törpüler							
R		J67 Standart Törpü	–	–	J71-05	J71-05	–
R		J68 Yarım Yuvarlak Törpü	–	–	J71-05	J71-05	J71-05
R		J70 Yuvarlak Törpü	–	–	J71-04	J71-06	–

J71 Serisi Ergonomik Eğe Sapları



Raspalar, standart ve testere eğelerle kullanım için, askı delikli çift bileşenli ergonomik sap

KOD NO	mm	FİYAT / TL
J71-03	95	12
J71-04	95	12
J71-05	103	12
J71-06	103	12



J72-A Serisi

5 Parça Eğe Takımları (Kombinasyon A)



KOD NO	FİYAT/TL
J72-0851A	1

	J55-108H	200 mm
	J55-208H	200 mm
	J56-108H	200 mm
	J57-108H	200 mm
	J58-108H	200 mm

J72-1051A	1
-----------	---

	J55-110H	250 mm
	J55-210H	250 mm
	J56-110H	250 mm
	J57-110H	250 mm
	J58-110H	250 mm

J75-R06

6 Parça Saatçi Eğe Takımı

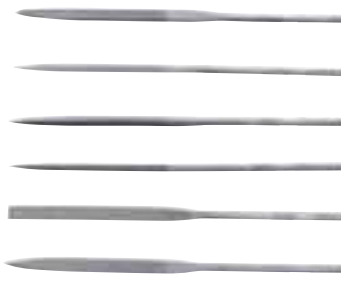

KOD NO	FİYAT/TL
J75-R06	10

	Sivri Uçlu Lama Eğe	7.3 x 1.8 x 160 mm
	Düz Lama Eğe	7.3 x 1.8 x 160 mm
	Üçgen Eğe	Ø 3.4 x 160 mm
	Yuvarlak Eğe	Ø 3.4 x 160 mm
	Kare Eğe	5.0 x 160 mm
	Yarım Yuvarlak Eğe	7.3 x 2.6 x 160 mm

J80-200

Düz Raspa

DIN 8350 Form A



Kesici düz uç, taşlanmış yüzeyli, özel alet çeliği, ahşap saplı

KOD NO	FİYAT/TL
J80-200	10

J81-200

Üç Kenarlı Raspa

DIN 8350 Form B



Kesici uç, taşlanmış yüzeyli, özel alet çeliği, ahşap saplı

KOD NO	FİYAT/TL
J81-200	10

J72-B Serisi

5 Parça Eğe Takımları (Kombinasyon B)



KOD NO	FİYAT/TL
J72-0851B	1

Kalın Kesim

	J55-108H	200 mm
	J56-108H	200 mm
	J57-108H	200 mm
	J58-108H	200 mm
	J59-108H	200 mm

J72-0852B	1
-----------	---

Orta Kesim

	J55-208H	200 mm
	J56-208H	200 mm
	J57-208H	200 mm
	J58-208H	200 mm
	J59-208H	200 mm

J76-R06

6 Parça Elmas Eğe Takımı



KOD NO	FİYAT/TL
J76-R06	10

	Bıçak Tipi Elmas Eğe (160 mm)
	Yassı Elmas Eğe (160 mm)
	Üçgen Elmas Eğe (160 mm)
	Yuvarlak Elmas Eğe (160 mm)
	Kare Elmas Eğe (160 mm)
	Yarım Yuvarlak Elmas Eğe (160 mm)

J82 Serisi

Üç Kenarlı Çukur Raspa



Kesici uç, taşlanmış yüzeyli, özel alet çeliği, ahşap saplı

KOD NO	FİYAT/TL
J82-150	10
J82-200	10

J83-200

Üç Kenarlı Kaşık Raspa



Kesici uç, taşlanmış yüzeyli, özel alet çeliği, ahşap saplı

KOD NO	FİYAT/TL
J83-200	6

11

CETA FORM[®]

Çekiç ve Kesimler



Ceta Form Tesviyeci Çekiçleri

Özellikle metallerde kullanım için üretilmiştir. Kavisli ahşap sap, ergonomik yapısı sayesinde güçlü kavrama sağlar.



Sıcak dövülmüş, kaliteli özel alet çeliği

Çifte fırınlanmış kontürlü ahşap sap

Özel çelik kama ile sap kısmına sabitlenmiş kafa.

52-56 HRC'de indüksiyon ile sertleştirilmiş vurma yüzeyi

Çekiç metalinden daha sert olan yüzeylere vurmayınız!



Çalışma esnasında çekiç yüzeye dik olarak temas etmelidir!



L01 Serisi

Tesviyeci Çekiçleri

DIN 1041, ISO 15601, TS 5-1



Özel çelik kama ile sapa sabitlenmiş kafa, indüksiyonla sertleştirilmiş vurma yüzeyleri, özel alet çeliği, dışbudak ağacından üretilmiş sap

KOD NO	gr	mm	FİYAT/TL
L01-100	100	265	6
L01-200	200	280	6
L01-300	300	300	6
L01-500	500	320	6
L01-1000	1000	360	6
L01-1500	1500	380	4
L01-2000	2000	400	4

L01-H Serisi

Yedek Sap (L01 Serisi için)



Dışbudak ağacından üretilmiş sap, sabitleme kaması ile birlikte

KOD NO	gr	mm	FİYAT/TL
L01-H100	100	265	12
L01-H200	200	280	12
L01-H300	300	300	12
L01-H500	500	320	12
L01-H1000	1000	360	12
L01-H1500	1500	380	6
L01-H2000	2000	400	6



L02 Serisi

Bombe Başlı Çekiçler

ISO 15601, TS 5-2



Özel çelik kama ile sapa sabitlenmiş kafa, indüksiyonla sertleştirilmiş düz ve yuvarlak vurma yüzeyleri, sap koruması, özel alet çeliği, dışbudak ağacından üretilmiş sap

KOD NO	oz	gr	mm	FİYAT/TL
L02-12	12	340	325	6
L02-16	16	450	350	6
L02-24	24	700	375	6
L02-32	32	910	400	6

L12 Serisi

Plastik Kafalı Çekiçler

TS 5-28



Değiştirilebilen plastik kafalar, kaliteli döküm gövde (elektrostatik toz boya) dışbudak ağacından üretilmiş sap

KOD NO	mm	mm	FİYAT/TL
L12-30	30	280	6
L12-40	40	300	6
L12-50	50	340	6

L12-R Serisi

Yedek Kafa (L12 Serisi için) - Tek



Darbelerle dayanıklı plastik, sertleştirilmiş vida

KOD NO	mm	M	FİYAT/TL
L12-R30	30	M12	6 •
L12-R40	40	M16	6 •
L12-R50S	50	M20	6 •

L12DB-40

Geri Tepmesiz Plastik Çekiç



Yağa ve soğuğa dayanıklı yüksek kaliteli SBR malzemeden üretilmiştir, kafa iç boşluğundaki çelik bilyeler sayesinde geri tepmesiz çalışma imkanı sağlar

KOD NO	mm	mm	FİYAT/TL
L12DB-40	40	290	12

L16 Serisi

Lastik Tokmaklar

DIN 5128, TS 5-27



Sert kauçuk kafa, kaliteli ergonomik ahşap sap

KOD NO	mm	mm	FİYAT/TL
L16-30	55	300	6
L16-40	60	310	6
L16-50	65	315	6

L20-120

Sökü Manivelası



Düz kesici ağız ve sivri uçlu tasarım, özel alet çeliği

KOD NO	cm	mm	FİYAT/TL
L20-120	120	30	1

L25-2 Serisi

Düz Keski

DIN 6453, TS 492-1



Kesme ve şekillendirme işlemleri için, 60° eğimli tekrar bilebilir uç, Krom Molibden çeliği, mat krom kaplı yüzey

KOD NO	mm	mm	mm	FİYAT / TL
L25-150-2	150	18	12	
L25-200-2	200	24	12	
L25-250-2	250	28	6	
L25-300-2	300	30	6	

L25-2G Serisi

Plastik Korumalı Düz Keski

yeni



Özellikler L25 serisi ile aynıdır, ergonomik el koruma saplı

KOD NO	mm	mm	mm	FİYAT / TL
L25-250G-2	250	28	6	
L25-300G-2	300	30	6	

L25G-2 Serisi

Plastik Korumalar (L25-2 Serisi için)

yeni



Darbeye dayanıklı plastik, sıkı geçme dizayn

KOD NO	mm	mm	FİYAT / TL
L25G-250-2	117	6	
L25G-300-2	117	6	

L27 Serisi

Düz Keski (Tesviyeci Tipi)

DIN 6453, TS 492-1



Metalleri kesmek, şekillendirmek ve kaldırmak için keski, Krom Molibden çeliği, mat krom kaplı yüzey

KOD NO	mm	mm	mm	FİYAT / TL
L27-125	125	12	12	
L27-150	150	16	12	
L27-175	175	20	12	

L28 Serisi

Tırnak Keski

DIN 6453, TS 492-2



Anahtar yolu ve deliklerde yiv açmak ve kesmek için keski, Krom Molibden çeliği, mat krom kaplı yüzey

KOD NO	mm	mm	mm	FİYAT / TL
L28-125	125	5	12	
L28-150	150	7	12	

L29 Serisi

Nokta Zımbalar

DIN 7252, TS 2338-2



Metal ve diğer malzemelerde matkapla delmeye başlamadan önce işaretlemeye yarar, Krom Molibden çeliği, mat krom kaplı yüzey

KOD NO	mm	mm	mm	FİYAT / TL
L29-3	3	100	12	
L29-4	4	120	12	
L29-5	5	150	12	

L29AT

Otomatik Nokta Zımba

Tek elle kullanım, yaylı mekanizma sayesinde otomatik güç aktarımı, ayarlanabilir darbe kuvveti, mat krom kaplı tırtıllı kaymaz gövde, değiştirilebilir uç (L29ATR)

KOD NO	mm	mm	mm	FİYAT / TL
L29AT	3	150	20	
L29ATR	Yedek Uç		25	

L30 Serisi

Konik Pim Zımbalar

DIN 6458, TS 2338-1



Sıkışmış ve dar pimleri ve anahtarları gevşetmek veya perçin çakmak için zımbalar, Krom Molibden çeliği, mat krom kaplı yüzey

KOD NO	mm	mm	mm	FİYAT / TL
L30-2	2	120	12	
L30-3	3	120	12	
L30-4	4	120	12	
L30-5	5	120	12	
L30-6	6	120	12	

L31 Serisi

Düz Pim Zımbalar

DIN 6450, TS 2338-3



Nokta zımbayla gevşetilmiş pimleri çıkarmak veya kaldırmak için zımbalar, Krom Molibden çeliği, mat krom kaplı yüzey

KOD NO	mm	mm	mm	FİYAT / TL
L31-2	2	150	12	
L31-3	3	150	12	
L31-4	4	150	12	
L31-5	5	150	12	
L31-6	6	150	12	
L31-8	8	150	12	
L31-10	10	150	12	

L35-61

6 Parça Keski ve Zımba Takımı



KOD NO	mm	FİYAT / TL
L35-61	10	
6 PC: L27-125, L27-150, L28-125, L29-4, L30-3, L31-4		

L35-62

6 Parça Düz Pim Zımba Takımı



KOD NO	mm	FİYAT / TL
L35-62	10	
6 PC: L31 2, 3, 4, 5, 6, 8 mm		

L40-B Serisi
Kayış Zımbaları (Form B)
DIN 7200 Form B



Karton, deri, kauçuk, yalıtım malzemeleri vb. yumuşak malzemeleri delmek için, sertleştirilmiş keskin ağızlar, Krom Vanadyum çeliği, elektrostatik fırın boyalı gövde

KOD NO	Ø mm	mm	FİYAT / TL
L40-03B	3	105	10
L40-04B	4	105	10
L40-05B	5	110	10
L40-06B	6	110	10
L40-07B	7	115	10
L40-08B	8	115	10
L40-10B	10	120	10
L40-12B	12	125	5
L40-14B	14	130	5
L40-16B	16	135	5

L40-A Serisi
Kayış Zımbaları (Form A)
DIN 7200 Form A



Karton, deri, kauçuk, yalıtım malzemeleri vb. yumuşak malzemeleri delmek için, sertleştirilmiş keskin ağızlar, Krom Vanadyum çeliği, elektrostatik fırın boyalı gövde

KOD NO	Ø mm	mm	FİYAT / TL
L40-18A	18	140	5
L40-20A	20	145	5
L40-22A	22	150	5
L40-25A	25	170	5
L40-30A	30	190	2

L40-B07
7 Parça Kayış Zımba Takımı



KOD NO	FİYAT / TL
L40-B07	1
7 PC: L40-B 3, 4, 5, 6, 8, 10, 12 mm	

L50-2 Serisi
Düz Iskarpelalar (Plastik Saplı)
DIN 5139, ISO 2729, TS 531



Cr-Mn çeliği, hassas bilenmiş uçlar, korozyona karşı vernik kaplı yüzeyler, çift bileşenli ergonomik sap

KOD NO	mm	mm	FİYAT / TL
L50-06-2	6	120	10
L50-08-2	8	122	10
L50-10-2	10	124	10
L50-12-2	12	126	10
L50-14-2	14	128	10
L50-16-2	16	130	10
L50-18-2	18	132	10
L50-20-2	20	134	10
L50-22-2	22	136	10
L50-25-2	25	140	10
L50-30-2	30	144	10

L50-B4-2
4 Parça Plastik Saplı Iskarpela Takımı



KOD NO	FİYAT / TL
L50-B4-2	1
4 PC: L50-2 6, 12, 20, 25 mm	

L50-W6-2
6 Parça Plastik Saplı Iskarpela Takımı (Ahşap Kutulu)



KOD NO	FİYAT / TL
L50-W6-2	1
6 PC: L50-2 6, 10, 12, 16, 20, 25 mm	

L50W Serisi
Düz Iskarpelalar (Exclusive Seri)
DIN 5139, ISO 2729, TS 531



Cr-Mn çeliği, hassas bilenmiş uçlar, korozyona karşı vernik kaplı yüzeyler, ahşap saplı ergonomik sap

KOD NO	mm	mm	FİYAT / TL
L50-06W	6	120	10
L50-08W	8	122	10
L50-10W	10	124	10
L50-12W	12	126	10
L50-14W	14	128	10
L50-16W	16	130	10
L50-18W	18	132	10
L50-20W	20	134	10
L50-22W	22	136	10
L50-25W	25	140	10
L50-30W	30	144	10



L50-W6W
6 Parça Exclusive Seri Düz Iskarpela Takımı (Ahşap Kutulu)



KOD NO	FİYAT / TL
L50-W6W	1
6 PC: L50W 6, 10, 12, 16, 20, 25 mm	

12

CETA FORM[®]

Özel Otomotiv Aletleri



TEST ALETLERİ

N11-02A Kompresyon Ölçüm Kiti (Benzinli Araçlar için)



ÇANTA GxYxD (mm)
325 x 140 x 40



Benzinli araçlarda kompresyon ölçümü yapmak için kullanılır. 150 mm uzunluğunda kaplinli adaptör ve 320 mm uzunluğunda 14/18 mm vida adaptörlü hortum tipi adaptörle sunulur

KOD NO	KAPASİTE psi / kPa	FİYAT / TL
N11-02A	0-300 / 0-2000	1



N11-02A/1	Kompresyon Ölçüm Saati (Benzinli Araçlar için) - Ø70 mm
N11-02A/2	350 mm Esnek Adaptör (N11-02A/1 için) - M14
N11-02A/3	M18 Adaptör (N11-02A/2 ile birlikte kullanılır)
N11-02A/4	150 mm Kaplinli Adaptör (N11-02A/1 için)

N11-02B-2 Kompresyon Ölçüm Kiti (Dizel Araçlar için) - Deluxe

yeni



ÇANTA GxYxD (mm)
380 x 280 x 60



Dizel araçlarda kompresyon ölçümü yapmak için kullanılır. Zengin enjektör ve kızdırma bujisi adaptör içeriği, yüksek kaliteli ölçüm saati.

KOD NO	KAPASİTE bar/psi	FİYAT / TL
N11-02B-2	70/1000	1

N11-05 Dizel Enjektör Akış Test Kiti (Common Rail)



ÇANTA GxYxD (mm)
380 x 290 x 60



6 Silindire kadar common rail enjeksiyon sistemiyle çalışan dizel araçlarda geri dönen yakıt akışını ölçmeye yarar, yıpranmış ve hasar görmüş enjektörleri kolayca tespit eder, içeriğinde hızlı ölçüm için şişeler yer almaktadır

KOD NO	FİYAT / TL
N11-05	1

N11-20 Mekanikçi Steteskopu

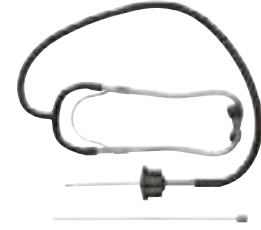

Motordan gelen seslerin kaynağını (zarar görmüş pistonlar, subaplar vs.) tespiti için kullanılır, plastik kulaklıklar, 80 mm sabit 210 mm ilave edilebilir sonda ucu

KOD NO	FİYAT / TL
N11-20	12

N11-03 Vakum ve Basınç Test Kiti



ÇANTA GxYxD (mm)
350 x 310 x 90

Yakıt, ateşleme, aktarma organları ve klima sistemi dahil aracın çeşitli yerlerindeki problemleri tespit etmeye yardımcı olur, ayrıca fren ve debriyaj sisteminde sıvı değişimi için parçalar içerir

KOD NO	KAPASİTE bar	FİYAT / TL
N11-03	(-1) - 4	1



SOĞUTMA VE YAKIT SİSTEMLERİ

N12-01 Soğutma Sistemi Basınç Test Kiti



(ÇANTA GxYxD (mm))
410 x 380 x 90

Araçlarda soğutma sistemi basıncı ölçümü için kullanılır. İçeriğindeki çeşitli adaptörler sayesinde birçok araca uygundur.

Yenilenen içeriği ile bir çok yeni araç modeli kullanım kapsamına alınmıştır.

KOD NO  FİYAT/TL
N12-01 1

N12-01B Soğutma Sistemi Basınç Test Kiti (Universal Adaptörler ile)



(ÇANTA GxYxD (mm))
400 x 370 x 80

Araçlarda soğutma sistemi basıncı ölçümü için kullanılır. İçeriğinde bulunan konik adaptörler hem vidalı hem de vidasız radyatör kapak yuvalarına uygundur.

KOD NO  FİYAT/TL
N12-01B 1

N12-04AB Refraktometre (AdBlue® Uyumlu)



(ÇANTA GxYxD (mm))
230 x 185 x 45

4 ölçüm bir arada:

*Radyatör soğutma sıvısı (antifriz)



*Akü asidi

*Cam suyu antifrizi

*AdBlue® katkı maddesi

Soğutucu olarak etilen glikol, şarj sıvısı olarak da sülfürik asit (Akü asidi) kullanan otomobil, kamyon, traktör, çekici ve gemiler gibi taşıtlarda kullanılır.

Kalibrasyon vidası ile waterline (su çizgisi) ayarı, kullanıcının görme hassasiyetine göre netlik ayarı, ilave sıvı çekmek için pipet.



KOD NO   FİYAT/TL
N12-04AB 150 1

N12-05 Antifriz Bomesi



yeni tasarım

Radyatör içerisindeki etilen glikol (antifriz) yoğunluğunu ölçmek için kullanılır, tüp şeklinde kırılmaz kompozit gövde, kolay okunur skala

KOD NO   FİYAT/TL
N12-05 200 1

Antifriz Bomesi (Depolu)

yeni



N12-05P



- 1- Büyük ve okunması kolay skala
- 2- Hidro statik sıvı kilidi
- 3- Sıcaklık dengeleme özellikli ikiz rotorlu ölçüm ünitesi
- 4- Kabarcık oluşumunu önleyen giriş kanalı

KOD NO ARALIK °C  FİYAT/TL
N12-05P 0/-40 1



■ **N12-10**
Hortum Kelepçe Pensesi
(Yaylı Kelepçeler için)



Hortum kelepçelerinin sökülmesi ve takılmasında kullanılır, yaylı tip kelepçeler için, nikel kaplı sap

KOD NO	mm		FİYAT / TL
N12-10	220	6	

■ **N12-10L**
Spiralli Hortum Kelepçe Pensesi
(Yaylı Kelepçeler için)

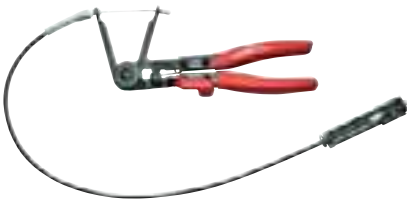

Hortum kelepçelerinin sökülmesi ve takılmasında kullanılır, yaylı tip kelepçeler için, ulaşılması zor yerler için spiral şaftlıdır (680 mm), siyah oksit kaplı yüzey, PVC kaplı sap

KOD NO	mm		FİYAT / TL
N12-10L	230	12	

■ **N12-12**
Hortum Kelepçe Pensesi
(Kulaklı Kelepçeler için)



Yakıt, soğutma sistemleri ve vakum hortumlarında kullanılan kulak tipi kelepçeler için, nikel kaplı sap

KOD NO	mm		FİYAT / TL
N12-12	230	12	

■ **N12-12HD**
Aks Körük Kelepçe Pensesi
(Torklu Sıkıştırmaya Uygun)



10
3/8"

Aks körüklerinde bulunan kelepçelerin belirtilen tork değerinde sıkılması için, alüminyum alaşımdayanıklı ve hafif gövde, çelik tutucu çeneler, çift bileşenli ergonomik sap

KOD NO	mm		FİYAT / TL
N12-12HD	265	1	

■ **N12-13**
Hortum Kelepçe Pensesi
(CLIC tip Kelepçeler için)



Clic ve Clic-R tipi tekrar kullanılabilen hortum kelepçeleri için, otomatik açılmayı sağlayan yay mekanizması, mangan fosfat kaplı yüzey, PVC kaplı sap

KOD NO	mm		FİYAT / TL
N12-13	180	6	

■ **N12-P16 Serisi**
Akış Kesici Plastik Penseler

yeni



Esnek hortumları sıkıştırarak sıvı akışını engeller, yüksek kaliteli plastik malzeme, kilitleme halkası içerir

KOD NO	mm	max. mm		FİYAT / TL
N12-P1615	155	15	6	
N12-P1630	185	30	6	

■ **N12-1625**
Hortum Kelepçesi



Geçici olarak yakıt akışını durdurmak için kullanılır

KOD NO	mm		FİYAT / TL
N12-1625	25	1	

■ **N12-25 Serisi**
Yakıt Tankı Dağıtım Modülü için Anahtarlar
(2 Kollu)



Yakıt tankı dağıtım modülü somunlarının sökülmesi ve takılmasında kullanılır, sac çeliği gövde, 2 kollu tasarım

KOD NO	mm	mm		FİYAT / TL
N12-251	80 - 120	24	1	
N12-252	114 - 174	24	1	

■ **N12-253**
Yakıt Tankı Dağıtım Modülü için Anahtar
(3 Kollu)



Yakıt tankı dağıtım modülü somunlarının sökülmesi ve takılmasında kullanılır, sac çeliği gövde, 3 kollu tasarım

KOD NO	mm	mm		FİYAT / TL
N12-253	75 - 160	24	1	



ATEŞLEME SİSTEMİ

C17-R Serisi 3/8" 6 Köşe Buji Lokmaları (Contalı)

ISO 11168



10
3/8"



Ateşleme bujileri için, lastik tutucu contalar, 6 köşe, Krom Vanadyum çeliği, parlak krom kaplı yüzey

KOD NO	Ømm	mm	FİYAT/TL
C17-R16	16	63	6
C17-R21	21	65	6

Teşhir kartlı

C17-R16X	16	63	6
C17-R21X	21	65	6

C17-R14C 3/8" 12 Köşe Buji Lokması (İnce Cıdarlı)

ISO 11168



10
3/8"



14 mm ateşleme bujileri için, tutucu metal klipsli, Krom Vanadyum çeliği, parlak krom kaplı yüzey.

12 köşe ağız yapısı ile hem 6 köşe hem 12 köşe bujiler için uygundur



Bu seri buji lokmaları ısıya dayanıklı, 5 adet kolu ile sıkı tutuş sağlayan, buji izolatörü ile maksimum açıklığa imkan veren metal klipsler ile sunulur.

KOD NO	Ømm	mm	FİYAT/TL
C17-R14C	14	63	6

Teşhir kartlı

C17-R14CX	14	63	6
-----------	----	----	---



C27-R Serisi 1/2" 6 Köşe Buji Lokmaları (Contalı)

ISO 11168



12.5
1/2"



Ateşleme bujileri için, lastik tutucu contalar, 6 köşe, Krom Vanadyum çeliği, parlak krom kaplı yüzey

KOD NO	Ømm	mm	FİYAT/TL
C27-R16	16	67	6
C27-R21	21	67	6

Teşhir kartlı

C27-R16X	16	67	6
C27-R21X	21	67	6

C27-RM Serisi 1/2" 6 Köşe Buji Lokmaları (Mıknatıslı)

ISO 11168



12.5
1/2"



Ateşleme bujileri için, mıknatıslı tutma özelliği, 6 köşe, Krom Vanadyum çeliği, parlak krom kaplı yüzey

KOD NO	Ømm	mm	FİYAT/TL
C27-R16M	16	67	6
C27-R21M	21	67	6

Teşhir kartlı

C27-R16MX	16	67	6
C27-R21MX	21	67	6

B32-S Serisi T Saplı Oynar Başlı Buji Lokma Anahtarları (Mıknatıslı)



12.5
1/2"



Ateşleme bujileri için, uzun sap boyu ve mafsallı özelliği ile derin ve ulaşılması zor yerlerde rahat kullanım, mıknatıslı tutma özelliği, 6 köşe, Krom Vanadyum çeliği, parlak krom kaplı yüzey

KOD NO	Ømm	mm	FİYAT/TL
B32-16S	16	510	6
B32-21S	21	510	6

N13-10R04 4 Parça 3/8" Kızdırma Bujisi Lokma Takımı



10
3/8"



Tüm popüler kızdırma bujilerinin sökümü ve takılmasına uygun, 72 mm derinlikte, özel mafsallı lokmalar, 6 köşe, Krom Vanadyum çeliği, parlak krom kaplı yüzey

KOD NO	FİYAT/TL
N13-10R04	10

4 PC: 8, 9, 10, 12 mm

R28S-P1420 20 Parça M14 C-Coil Hasarlı Dış Onarım Takımı (Buji Yuvaları İçin)



KUTU 6xYxD (mm)

245 x 125 x 40



Hasarlı ve yıpranmış buji yuvası dişleri için tamir seti (M14 dişler için), patentli yerleştirme kolu, yüksek kalite paslanmaz çelik dişler, HSS kılavuz

KOD NO	FİYAT/TL
R28S-P1420	1

M14x1.25

No. 8 - 3 parça montaj kolu

2 mm L allen anahtar

■ R28-SC14/1 M14x1.25 h: 7.7 mm (5 pc)

■ R28-SC14/2 M14x1.25 h: 11.0 mm (5 pc)

■ R28-SC14/3 M14x1.25 h: 15.0 mm (5 pc)



YAĞ SERVİSİ

N14-01 Serisi Tas Tipi Yağ Filtre Anahtarları



10
3/8"

Tas tipi, yağ filtrelerinin yuvalarına zarar vermeden sökülmesini sağlar, dar alanlar için ince profilli tasarım
Max. tork 115 Nm (85 lbf. ft)

N14-016514	Japon Arabaları
N14-016606	FIAT
N14-017612	FORD, PEUGEOT, RENAULT
N14-017614	BMW, MERCEDES, PORSCHE, VW, AUDI, SEAT
N14-018616	BMW, VOLVO
N14-019515	FORD: Transit van

KOD NO	Ø mm	Kanal	FİYAT / TL
N14-016514	65	14	12
N14-016606	66	6	12
N14-017612	76	12	12
N14-017614	76	14	12
N14-018616	86	16	12
N14-019515	95	15	12

N14-01S Serisi Lokma Tipi Yağ Filtre Anahtarları



10
3/8"

Çelik kartuşlu filtrelerde kullanmak için ince profil tasarım, Krom Vanadyum çeliği, mangan fosfat kaplı yüzey

N14-01S27	MERCEDES A-Class, FORD TDCi, NISSAN DCi, Renault
N14-01S32	OPEL Astra-G/Corsa-B/Zafira
N14-01S36	BMW 24V, FORD DuraTorq diesel / Transit, MERCEDES 116 MB Vito Cdi, OPEL 16V

KOD NO	Ø mm	FİYAT / TL
N14-01S27	27	12
N14-01S32	32	12
N14-01S36	36	12

N14-027414 Tas Tipi Yağ Filtre Anahtarı (Alüminyum)



12.5
1/2"

Tas tipi, yağ filtre yuvalarına zarar verme riskini minimuma indirmek için alüminyum gövde, dar alanlar için ince profilli tasarım

N14-027414 AUDI, BMW, MERCEDES, VW

KOD NO	Ø mm	Kanal	FİYAT / TL
N14-027414	74	14	12

N14-01K09 9 Parça Tas Tipi Yağ Filtre Anahtar Takımı (Avrupa Araçlar İçin)



ÇANTA GxYxD (mm)
330 X 260 X 70

Piyasadaki çoğu Avrupa araçlar için uygun filtre anahtar takımı, 3/8" sürücülü, 3/8"E-1/2"D adaptör ile sunulur

KOD NO	FİYAT / TL
N14-01K09	1

9 PC:		
N14-016606	66 mm	6 Kanallı
N14-017612	76 mm	12 Kanallı
N14-017614	76 mm	14 Kanallı
N14-018616	86 mm	16 Kanallı
N14-01S27	27 mm	6 Kanallı
N14-01S32	32 mm	6 Kanallı
N14-01S36	36 mm	6 Kanallı
N14-027414	74 mm	14 Kanallı
1/2">3/8"	Adaptör	

N14-03 Serisi Zincirli Yağ Filtre Anahtarları



Çift zincir sayesinde güvenli ve yüksek sıkıştırma kuvveti, oynar mafsal, özel alet çeliği gövde, mat krom kaplı yüzey

KOD NO	Ø mm	mm	FİYAT / TL
N14-031	60-110	230	1
N14-032	60-160	230	1

N14-04 Serisi Metal Bantlı Yağ Filtre Anahtarları (Ayarlı)



Pimli çap ayarı, özel alet çeliği gövde, nikel kaplı yüzey, PVC daldırma sap

KOD NO	Ø mm	mm	FİYAT / TL
N14-041	60-80	190	1
N14-042	80-110	190	1

N14-05 Serisi Kayışlı Yağ Filtre Anahtarları



Kaydırma yapmayan sağlam kayış, özel takım çeliği, nikel kaplı yüzey, PVC daldırma sap

KOD NO	Ø max. mm	mm	FİYAT / TL
N14-051	160	225	6
N14-052	200	225	6

N14-05R Serisi Yedek Kayışlar (N14-05 Serisi için)



KOD NO	FİYAT / TL
N14-051R	1
N14-052R	1



Metal Bantlı Yağ Filtre Anahtarı

N14-061S



(Vidalı)

- Yüksek dayanımlı kaymaz yüzeyli metal bant
- Dayanıklı plastikten üretilmiş ergonomik sap
- Yedek metal bant ayrıca temin edilebilir (Kod: N14-06R)

KOD NO	mm	mm	FİYAT / TL
N14-061S	60-100	155	6



N14-12S Serisi

Kare Uçlu Karter Tapa Lokmaları



10
3/8"



Dişi karter tapa somunlarının montajında ve sökülmesinde kullanılır, Krom Vanadyum çeliği, mat krom kaplı yüzey

KOD NO	mm	mm	FİYAT / TL
N14-12S08	8	40	1
N14-12S10	10	40	1
N14-12S12	12	40	1

N14-12H Serisi

Altı Köşe Uçlu Karter Tapa Lokmaları



10
3/8"



Dişi karter tapa somunlarının montajında ve sökülmesinde kullanılır, Krom Vanadyum çeliği, mat krom kaplı yüzey

KOD NO	mm	mm	FİYAT / TL
N14-12H08	8	40	1
N14-12H10	10	40	1
N14-12H12	12	40	1
N14-12H14	14	40	1
N14-12H17	17	40	1

N14-12R09

9 Parça 3/8" Karter Tapa Anahtar Takımı



10
3/8"

KOD NO	FİYAT / TL
N14-12R09	1

	N14-12S	8, 10, 12 mm
	N14-12H	8, 10, 12, 14, 17 mm
		3/8"x165 mm

N14-06R

Yedek Metal Bant (N14-06 serisi için)



KOD NO	FİYAT / TL
N14-06R	10

N14-06, N14-061S

N14-072

3 Kollu Yağ Filtre Anahtarı (Ticari Araçlar için)



12.5
1/2"

Ticari araçlar için, hava kurutucu kartuşlar için de kullanılır, kendinden ayarlı mekanizma, güç uygulandığında kapanan tırtıl yüzeyli bacaklar, 1/2" sürücülü

KOD NO	mm	FİYAT / TL
N14-072	95-165	1

N14-071

3 Kollu Yağ Filtre Anahtarı



10
3/8"

Güç uygulandığında kapanan tırtıl yüzeyli bacaklar sayesinde yağ filtreleri sıkıca kavranır, 3/8" sürücülü, sağlam çelik gövde ve dişler, parlak krom kaplı yüzey, 3/8"E-1/2"D adaptör ile

KOD NO	mm	FİYAT / TL
N14-071	65-120	1

N14-10

Karter Tapa Anahtarı



Dişi karter tapa somunlarının montajında ve sökülmesinde kullanılır, özel alet çeliği, mangan fosfat kaplı yüzey

KOD NO	mm	mm	FİYAT / TL
N14-10	8x10	285	6

SENTE APARATLARI

N15-K1PE Universal Kasnak Çektirme Takımı



ÇANTA GxYxD (mm)
370 X 280 X 60

Krank mili, ana ve yardımcı kasnakların hızlı ve basit çıkarılması için komple set, özellikle dar alanlar için, Krom Molibden çeliği, kollar, mat krom kaplı yüzey

KOD NO	FİYAT/TL
N15-K1PE	1

N15-T1PE Üniversal Kasnak Çektirme



10
3/8"

Krank mili, ana ve yardımcı kasnakları çıkarmak için, dişli kasnakları da kavramaya imkan veren çeneler, dar alanlar için ince profil tasarımlı

KOD NO	FİYAT/TL
N15-T1PE	45-175

N15-T1UNI Triger Kayışı Gerginlik Ölçme Aleti



Triger kayışlarının gerginliğini ölçmek için kullanılır, hassas ayar vidası, çift taraflı skala

KOD NO	FİYAT/TL
N15-T1UNI	98

N15-T2UNI Triger Kasnağı Çevirme Aleti



Triger kasnağı üzerinde bulunan bağlantı elemanlarını söküp takarken, kasnağın sabit tutulması için kullanılır.

KOD NO	FİYAT/TL
N15-T2UNI	60-220

N15-T3UNI Triger Kayışı Gergi Rulmanı Kilitleme Pim Takımı



Triger kayışının değişimi esnasında eksantrik kasnağının kilitlenmesi için kullanılır, 6 değişik çapta pim

KOD NO	FİYAT/TL
N15-T3UNI	1

N15-T1VAG Sente Aparatı (VW/Audi 1.4, 1.6 16V)



Uygulama:

Audi: A2 / Seat: Arosa, Cordoba, Ibiza, Inca, Leon, Toledo / Skoda: Fabia, Fabia II, Octavia / VW: Beetle, Bora, Caddy, Golf, Lupo, Polo

Motor Kodları:

AFK, AHW, AVJ, AKQ, APE, AQQ, ARC, ATN, AUA, AUB, AUS, AXP, AZD, BBY, BBZ, BCA, BCB, BKY, BUD, BXW, CGGA, CGGB, CMAA

KOD NO	FİYAT/TL
N15-T1VAG	1

N15-K1VAG Sente Aparatı Takımı (VAG 1.2D, 1.4D, 1.6D, 1.9D, 2.0D Tdi PD/CR)

yeni
içerik



Uygulama:

Audi: A1, A3, A4, A5, A6, Q5, TT / Seat: Alhambra, Altea, Cordoba, Ibiza, Leon, Toledo / Skoda: Fabia, Fabia II, Octavia, Octavia II, Roomster, Superb, Superb II, Yeti / VW: Amarok, Beetle, Bora, Caddy, EOS, Fox, Golf, Jetta, Lupo, Passat/CC, Polo, Scirocco, Sharan, Tiguan, Touran, Transporter / Dodge: Caliber / Ford: Galaxy / Mitsubishi: Grandis, Lancer, Outlander

Motor Kodları:

VAG Pompe (Pompe Dusse): AJM, AMF, ANU, ARL, ASZ, ATD, AUY, AVB, AVF, AVQ, AVX, AXB, AXC, AXR, AZV, BAY, BDI, BDK, BEW, BGW, BHC, BHW, BJB, BKC, BKD, BKE, BKP, BLB, BLS, BLT, BMA, BMM, BMN, BMP, BMR, BMS, BMT, BNA, BNM, BNV, BPW, BPX, BPZ, BRB, BRC, BRD, BRE, BRF, BRM, BRN, BRS, BRT, BRU, BSS, BST, BSU, BSV, BSW, BTB, BUK, BUY, BUZ, BVA, BVE, BVF, BVG, BVH, BVK, BWB, BWV, BXE, BXF, BXJ
VAG (Common Rail): CAAA, CAAB, CAAC, CAAE, CAGA, CAGB, CAGC, CAHA, CAHB, CAYA, CAYB, CAYC, CAYD, CAYE, CBAA, CBAB, CBAC, CBBA, CBBC, CBDA, CBDB, CBDC, CBEA, CCHA, CCHB, CDBA, CDCA, CEGA, CFCA, CFFA, CFFB, CFGA, CFHB, CFHC, CFHE, CFHF, CFJA, CFWA, CGLA, CGLB, CJA, CJC, CJC, CLCA, CLCB, CLJA, CLNA, CMEA
Dodge: ECD
Ford: ANU, ASZ, AUY
Mitsubishi: BWC, BSY

KOD NO	FİYAT/TL
N15-K1VAG	1

N15-K1VAG/1	Krank Mili Sabitleme Aparatı (A)
N15-K1VAG/2	Krank Mili Sabitleme Aparatı (B)
N15-K1VAG/3	Enjektör Pompası Kilitleme Pimi - 1 çift



N15-K2VAG.U Sente Aparatı Takımı (VW/Audi 1.2/1.4 TFSI - 1.4/1.6 FSI)



KUTU GxYxD (mm)
360 x 112 x 50



Uygulama:

Audi: A1, A3 / Seat: Altea, Cordoba, Ibiza, Leon, Toledo / Skoda: Fabia II, Octavia II, Roomster, Super II, Yeti / VW: Caddy, Eos, Golf, Jetta, Passat, Polo, Scirocco, Tiguan, Touran

Motor Kodları:

AXU, BAG, BKG, BLN, BLF, BLG, BLP, BMY, BTS, BWK, CAVA, CAVB, CAVC, CAVD, CAVE, CAVF, CAXA, CAXC, CBZA, CBZB, CBZC, CDGA, CSMA

N15-K3VAG Sente Aparatı Takımı (VW/Seat/Skoda 1.2 6/12V)



Uygulama:

Seat: Cordoba, Ibiza / Skoda: Fabia, Fabia II, Roomster / VW: Fox, Polo

Motor Kodları:

AWY, AZQ, BBM, BMD, BME, BVX, BZG, CEVA, CGPA, CGPB, CHFA, CHFB, CJLA

N15-M1VAG Master Sente Aparatı Takımı (VW/Audi Grubu)



ÇANTA GxYxD (mm)
590 x 265 x 60



VW grubu benzinli ve dizel araçlarda triger kayışı/zinciri değişimi için komple takım

Uygulama:

1.2 6V/12V, 1.4, 1.6, 1.8, 1.8T, 2.0 16V benzinli motorlar
1.4, 1.9, 2.0 TDI dizel motorlar

KOD NO



FİYAT/TL

N15-K2VAG.U

1

KOD NO



FİYAT/TL

N15-K3VAG

1

KOD NO



FİYAT/TL

N15-M1VAG

1

N15-K2VAG.U/3 N15-K2VAG.U/1 N15-K2VAG.U/5

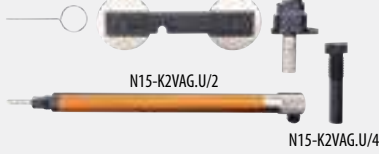

N15-K2VAG.U/1 Eksantrik Mili Sabitleme Aparatı

N15-K2VAG.U/2 TDC Pozisyonlama Aleti
(Komparatör Saati ile Kullanım İçin)

N15-K2VAG.U/3 Gergi Rulmanı Kilitleme Pimi

N15-K2VAG.U/4 Krank Mili Kilitleme Cıvatası

N15-K2VAG.U/5 Eksantrik Mili Kilitleme Kelepçesi



N15-K3VAG/1 Eksantrik Mili Kilitleme Aparatı - 1 çift

N15-K3VAG/2 Krank Mili Kilitleme Aparatı (A)

N15-K3VAG/3 Krank Mili Kilitleme Aparatı (B)

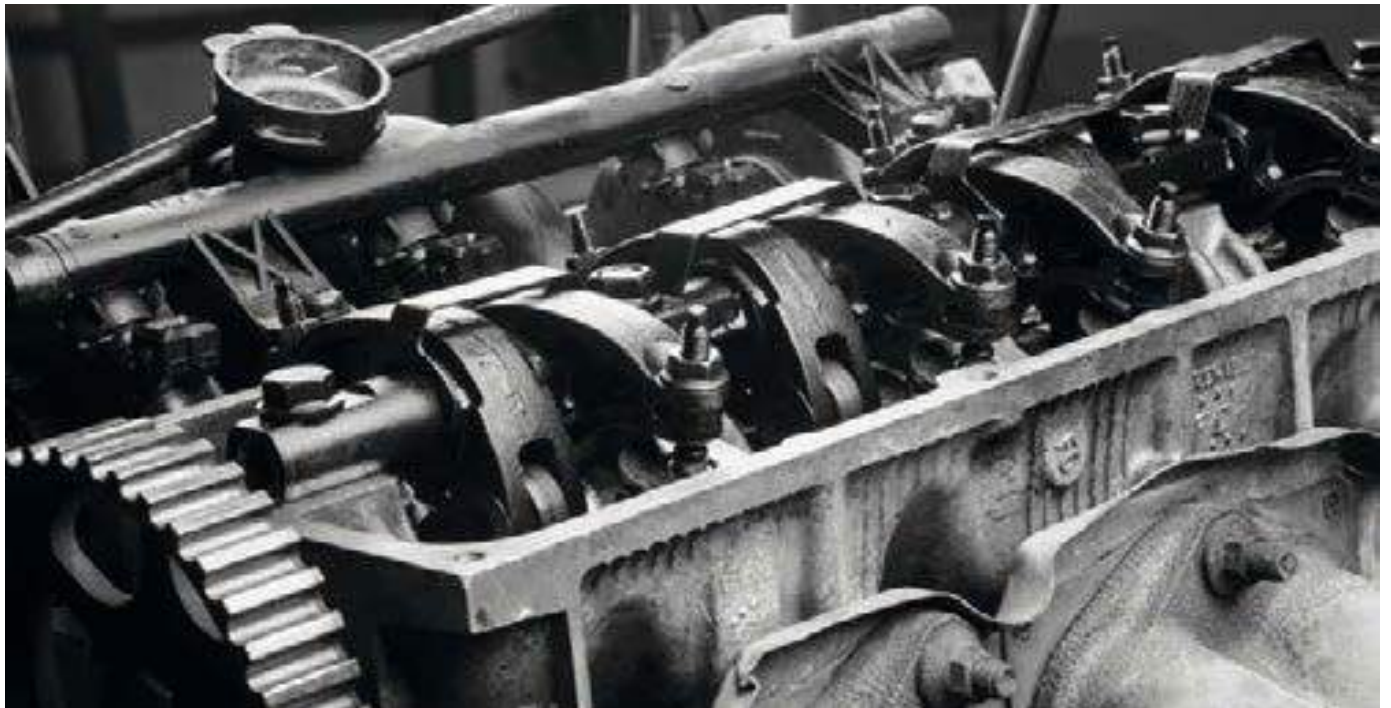

N15-T1BMW
Enjeksiyon Pompa Çektirmesi
(BMW 1.8, 2.0, 3.0D)



Pompa dişlisini çıkarırken yakıt pompasının güvenli çıkartılması ve pompa motordan ayrılrken pompa dişlisinin pozisyonunu korumak için

Uygulama:

M47, M47T2, M47TU, M57, M57TU engines on BMW 318d, 320d (E46) - 1988 to 2005 / 318td, 320td, 525d, 530d, 530, 535 (E60-61) - 2000 to 2006

KOD NO

N15-T1BMW



FİYAT / TL

1

N15-K1BMW
Sente Aparatı Takımı (BMW 2.0, 3.0D N47/N57)



Uygulama:

116d, 118d, 120d, 123d, 316d, 318d, 320d, 325d, 330d/xd, 520d, 525d, 530d, 530d GT, 535d, 535d GT, 730d/Ld, 740d, 740d xDrive, X1 sDrive 1.8d/2.0d, X1 xDrive 1.8d/2.0d/2.3d, X3 2.0d, X3 xDrive 1.8d/3.0d, X5 3.0d, X5 xDrive 4.0d, X6 xDrive 3.0d/4.0d

Motor Kodları:

D20A, D20B, D20U0, D2000, D20T0, D30U0, D3000, D3001, D30T0

KOD NO

N15-K1BMW



FİYAT / TL

1

N15-K2BMW
Sente Aparatı Takımı
(BMW/Mini 1.4, 1.6 N13)



Citroen ve Peugeot modelleri için de uygundur, lütfen detaylı uygulama ve motor kodları listesini dikkate alın

Uygulama:

BMW: 114i, 116i, 118i, 316i, 320i, 520i (TR) / Citroen: C3, C3 Picasso, DS3, C4, DS4, DS5 / Mini: One, Cooper, Cooper S / Peugeot: 207/CC, RC, 208/GTI, 307, 308/GTI, 3008, 408/ Sport, 508, RCZ

Motor Kodları:

BMW: N13
Mini: N18
PSA: EP3/EP3C, EP6/EP6C, EP6CDT, EP6CDT MD, EP6CDTM, EP6DT, EP6DTS

KOD NO

N15-K2BMW



FİYAT / TL

1

N15-K1FIA
Sente Aparatı Takımı
(FIAT 1.3 MultiJet/OPEL 13 CDTI)



Suzuki ve Ford modelleri için de uygundur, lütfen detaylı uygulama ve motor kodları listesini dikkate alın

Uygulama:

Alfa Romeo: MiTo / Fiat: 500, Albea (TR), Doblo/Cargo, Fiorino, Grande Punto, Idea, Linea, Panda, Punto, Punto Evo, Qubo / Ford: Ka / Lancia: Musa, Ypsilon / Suzuki: Ignis, Splash, Swift, Wagon R+ / Vauxhall/Opel: Agila, Agila*B, Astra-H, Astra-J, Combo-C, Corsa-C, Corsa-D, Meriva-A, Meriva-B, Tigra-B

Motor Kodları:

Fiat Group: 169A1.000, 188A8.000, 188A9.000, 199A2.000, 199A3.000, 199A9.000, 199B1.000, 199B2.000, 223A9.000
Suzuki: D13A, Z13DT, Z13DTJ
Vauxhall/Opel: A13DTC, A13DTE, A13DTR, D13A, LDV/A13DTC, LSF/A13DTE, Y13DT, Y13DTH, Z13DT, Z13DTI, Z13DTH, Z13DTJ, Z13DTR

KOD NO

N15-K1FIA



FİYAT / TL

1



- N15-K2BMW/1** Eksantrik Mili Kilitleme Aparatı (Giriş) - 2 parçadan oluşur
N15-K2BMW/2 Eksantrik Mili Kilitleme Aparatı (Çıkış)
N15-K2BMW/3 Sabitleme Civataları - 5 adet
N15-K2BMW/4 Krank Mili Kilitleme Pimi



- N15-K1FIA/1** Krank Mili Kilitleme Aparatı
N15-K1FIA/2 Gergi Rulmanı Kilitleme Aleti
N15-K1FIA/3 Volan Kilitleme Aparatı
N15-K1FIA/4 Eksantrik Mili Kilitleme Aparatı - 1 çift
N15-K1FIA/5 Volan Kilitleme Pimi



- N15-K1BMW/1** Eksantrik Mili Sabitleme Aparatı
N15-K1BMW/2 Krank Mili Çevirme Aparatı
N15-K1BMW/3 Yüksek Basınçlı Pompa Kasnağı Aparatı
N15-K1BMW/4 Volan Kilitleme Pimi
BT/8008 Bits Tutucu Lokma (1/2" - 10 mm)

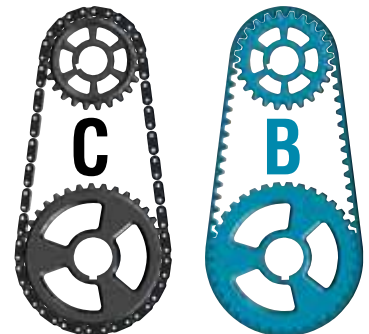

N15-K2FIA Sente Aparatı Takımı (FIAT 1.2, 1.4/16V)



Uygulama:

Alfa Romeo: Giulietta, MiTo / Fiat: 500, Albea (TR), Brava/Bravo, Grande Punto, Idea, Linea, Marea/Weekend, Palio Weekend, Panda, Punto, Stilo

Lancia: Delta, Musa, Ypsilon

Motor Kodları:

169A3.000, 176B9.000, 182B2.000, 188A5.000, 192B2.000, 198A1.000, 198A4.000, 199A6.000, 199A8.000, 843A1.000

KOD NO



FİYAT / TL

N15-K2FIA

1

N15-M1FIA Master Sente Aparatı Takımı (FIAT)



ÇANTA GxYxD (mm)
5 9 0 x 2 6 4 x 6 0



FIAT Grubu benzinli ve dizel araçlarda triger kayışı / zinciri değişimi için komple aparat takımı

Uygulama:

1.2, 1.4, 1.6, 1.8 16V benzinli motorlar
1.9D/TD, 1.9JTD, 2.4TD/JTD dizel motorlar

KOD NO



FİYAT / TL

N15-M1FIA

1

N15-M1FRD Master Sente Aparatı Takımı (FORD)



ÇANTA GxYxD (mm)
3 2 8 x 2 6 8 x 7 2



FORD Grubu benzinli ve dizel araçlarda triger kayışı / zinciri değişimi için komple aparat takımı

Uygulama:

1.25, 1.4, 1.6, 1.6 Ti-VCT, 1.8, 2.0 benzinli motorlar
1.4/1.6 TDCi, 1.8 D/TD/TDCi/TDDi, 2.0 TDCi dizel motorlar

KOD NO



FİYAT / TL

N15-M1FRD

1

N15-K3FIA Sente Aparatı Takımı (FIAT 1.6D, 1.9D, 2.0D, 2.4D JTD/MultiJet)



Uygulama:

Alfa Romeo: 145, 146, 147, 156, 159, 166, Brera, Crosswagon, Giulietta, GT, MiTo, Spider / Fiat: Brava/Bravo, Cromia, Doblo/ Cargo, Grande Punto, Idea, Linea, Marea/Weekend, Multipla, Palio Weekend, Punto, Punto Evo, Sedic, Stilo, Strada Pick-Up / Lancia: Delta, Kappa, Lybra, Musa, Thesis

Motor Kodları:

182B4.000, 182B9.000, 185A6.000, 186A6.000, 186A8.000, 186A9.000, 188A2.000, 188A7.000, 188B2.000, 192A1.000, 192A3.000, 192A5.000, 192A8.000, 192A9.000, 192B1.000, 192B4.000, 192B5.000, 198A2.000, 198A3.000, 198A6.000, 199A5.000, 223A7.000, 223B1.000, 323.02, 325.01, 342.02, 350A2.000, 350A3.000, 362.02, 371.01, 838A8.000, 839A5.000, 839A6.000, 841C.000, 841G.000, 841H.000, 841M.000, 844A1.000, 844A2.000, 937A2.000, 937A3.000, 937A4.000, 937A5.000, 937A6.000, 939A1.000, 939A2.000, 939A3.000, 939A7.000, 939A8.000, 939A9.000, 940A3.000, 940A4.000, 940A5.000, 955A3.000, 955A4.000, D19AA

KOD NO



FİYAT / TL

N15-K3FIA

1

N15-K1FRD Sente Aparatı Takımı (FORD 2.0D, 2.2D, 2.4D TDCi/TDdi - Duratorq)



Uygulama:

Ford: Mondeo, Transit / LDV: Convoy

Motor Kodları:

ABFA, D2FA, D2FB, D3FA, D4FA, D5BA, D6BA, DOFA, F3FA, F4FA, F1FA, FMBA, FMBB, FXFA, H9FA, HJBA, HJBB, HJBC, HJBE, N7BA, N7BB, ZSD 424

KOD NO



FİYAT / TL

N15-K1FRD

1



N15-K1FRD/1 Yakıt Enjeksiyon Pompası Kilitleme Aparatı

N15-K1FRD/2 Yakıt Pompası Kapağı Çıkarma Aparatı

N15-K1FRD/3 Volan Kilitleme Aparatı - Ø14 mm

N15-K1FRD/4 Volan Kilitleme Aparatı - Ø14/10 mm

N15-K1FRD/5 Eksantrik Mili / Yakıt Pompası Kilitleme Pimi - 3 adet

N15-K1FRD/6 Tespit Pimi - 3 adet

N15-K1FRD/7 Gergi Rulmanı Kilitleme Pimi

N15-M1PSA Master Sente Aparatı Takımı (CITROEN/PEUGEOT)



ÇANTA GxYxD (mm)
5 9 0 x 2 6 4 x 6 0



PSA Grubu benzinli ve dizel araçlarda triger kayışı / zinciri değişimi için komple aparat takımı

Uygulama:

1.0, 1.1, 1.4, 1.6, 1.6 VTS, 1.8 16V, 1.9, 2.0, 2.0 16V, 2.2 16V benzinli motorlar
1.4, 1.5, 1.7, 1.8, 1.9, 2.1, 2.5 D/TD/TDI dizel motorlar
1.4, 1.6, 2.0, 2.2 HDI dizel motorlar

KOD NO



FİYAT / TL

N15-M1PSA

1

N15-K2REN

Sente Aparatı Takımı

(RENAULT 1.4, 1.6, 1.8, 2.0 16V)



Uygulama:

Renault: Avantime, Clio II, Clio III/Sport, Espace/Grand Espace, Kangoo/Trekka, Kangoo II/Be Bop, Laguna, Laguna II, Laguna III, Logan/MCV, Megane, Megane II, Megane III/Sport, Megane/Scenic, Modus/Grand Modus, Scenic/RX4, Scenic/Grand Scenic II, Trafic II, Twingo II/Sport / Nissan: Kubistar, Primastar / Vauxhall/Opel: Vivaro

Motor Kodları:

K4J: 730, 732, 740

K4M: 708, 730, 732, 752, 753, 760, 761, 764, 812, 813

F4P: 720, 722, 760, 770, 771, 772, 773, 774, 775

F4R: 700, 701, 712, 713, 714, 715, 720, 722, 730, 732, 740,

741, 744, 746, 762, 763, 764, 765, 766, 767, 770, 771, 774,

776, 780, 784, 786, 787, 790, 791, 792, 794, 795, 796, 797,

800, 802, 810, 811, 820, 830, 832, 867, 870, 874, 886, 887,

896, 897

KOD NO



FİYAT/TL

N15-K2REN

1

N15-K2REN/3



N15-K2REN/1 Eksenrik Mili Kilitleme Aparatı

N15-K2REN/2 Krank Mili Kilitleme Pimi (A)

N15-K2REN/3 Krank Mili Kilitleme Pimi (B)

N15-K2REN/4 Krank Mili Kilitleme Pimi (C)

N15-T1REN

Eksenrik Mili Kasnağı Kilitleme Aparatı

(RENAULT 1.4, 1.6 16V)



Triger kayışının değiştirilmesi sırasında eksenrik mili kasnağını tutmak için, N15-K2REN setiyle birlikte kullanılır

Uygulama:

1.4, 1.6 16V benzinli motorlar

Motor Kodları:

K4J: 730, 732, 740

K4M: 708, 730, 732, 752, 753, 760, 761, 764, 812, 813

KOD NO



FİYAT/TL

N15-T1REN

1

N15-K3REN

Sente Aparatı Takımı

(RENAULT 2.2, 2.5 dCi)



Nissan ve Vauxhall/Opel modelleri için de uygundur, lütfen detaylı uygulama ve motor kodları listesini dikkate alın

Uygulama:

Renault: Espace, Master, Traffic / Nissan: Interstar, Primastar / Vauxhall/Opel: Movano, Vivaro

Motor Kodları:

G9U, G9T

KOD NO



FİYAT/TL

N15-K3REN

1

N15-K3REN/2

N15-K3REN/1



N15-K3REN/1 Eksenrik Mili Kilitleme Aparatı (Çıkış)

N15-K3REN/2 Eksenrik Mili Kilitleme Aparatı (Giriş)

N15-K3REN/3 Volan Kilitleme Pimi

N15-M1REN

Master Sente Aparatı Takımı (RENAULT)



ÇANTA GxYxD (mm)
454 x 489 x 78



RENAULT Grubu benzinli ve diesel araçlarda triger kayışı / zinciri değişimi için komple aparat takımı

Uygulama:

1.2, 1.4, 1.6, 1.8, 2.0 16V, 2.5 20V benzinli motorlar

1.9 D/TD/dTi, 2.2 D/TD, 2.5D, 2.8 dTi diesel motorlar

1.5 dCi, 1.9 dCi, 2.2 dCi, 2.5 dCi diesel motorlar

KOD NO



FİYAT/TL

N15-M1REN

1

N15-K1UNI

Universal Sente Aparatı Takımı



KUTU GxYxD (mm)
330x260x70 mm



Birçok marka ve model araçta triger kayışı değişimi yapılmasına imkan sağlayan üniversal takım, tek ve çift eksenrikli araçlar için uygundur.

KOD NO



FİYAT/TL

N15-K1UNI

1



SÜBAP, PİSTON VE ENJEKTÖR GRUBU

N16-0101-2 Sübab Yay Sıkıştırma Aleti



Subap değişimi esnasında motor subap yaylarının sıkıştırılmasında kullanılır, çoğu küçük ve orta ölçekli OHV motorlar için, otomatik kilitlemeli, paralel çekimli tasarım

KOD NO	KAPASİTE mm	mm	1	FİYAT / TL
N16-0101-2	75-225	300	1	

N16-06 13 Parça Silindir Servis Kiti



ÇANTA GxYxD (mm)
490 x 250 x 60

stoklarla sınırlıdır

Üst motor için komple servis kiti, kafaları sökmeden valf yaylarının sökülmesinde kullanılır, 8, 16 ve 24 valfli motorlar için uygundur

KOD NO	FİYAT / TL
N16-06	1

N16-07 Sübab Keçe Pensesi



16V ve 24V OHC motorların sübab keçelerinin sökülüp takılmasında kullanılır, daha iyi tutuş sağlamak amacıyla oluklu çeneli ve uzun tip ağızlıdır

KOD NO	mm	6	FİYAT / TL
N16-07	280	6	

N16-10-2 Serisi Piston Segmanı Sıkıştırma Çemberleri



Pistonların silindirlere yerleştirilmesinde piston çemberlerini sabit ve merkezde tutmaya yarar, özel yay çeliği, sıkma kolu ile birlikte verilir

KOD NO	mm	mm	1	FİYAT / TL
N16-1001-2	53-125	75	1	
N16-1002-2	53-175	75	1	
N16-1003-2	60-125	100	1	
N16-1004-2	60-175	100	1	
N16-1005-2	60-175	150	1	

N16-11-2 Serisi Piston Segman Penseleri (Yengeç Tipi)

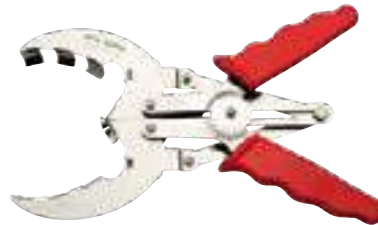

Piston çemberlerine zarar vermeden hızlı ve kolay şekilde çıkartılması ve takılması için, çelik gövde, nikel kaplı yüzey, plastik saplar.

KOD NO	mm	mm	1	FİYAT / TL
N16-1110-2	50-100	215	1	
N16-1116-2	110-160	260	1	

N17-04P Dizel Enjektör Çektirmesi



Bosch/Delphi enjektörlerinin çıkarılması için, kayar çekici, M8/M12 ve M14 adaptörler

KOD NO	FİYAT / TL
N17-04P	1

N17-052208 1/2" Dizel Enjektör Lokması - 22x78 mm



Dizel enjektörlerin sökülmesi ve takılması için kullanılır, Krom Vanadyum Molibden çeliği, mangan fosfat kaplı yüzey

Uygulama:
Nissan, VW

KOD NO	mm	mm	10	FİYAT / TL
N17-052208	22	78	10	

N17-052211 1/2" Dizel Enjektör Lokması - 22x110 mm



Dizel enjektörlerin sökülmesi ve takılması için kullanılır, Krom Vanadyum Molibden çeliği, mangan fosfat kaplı yüzey

Uygulama:
Audi, BMW, Mercedes, Rover, Seat, Vauxhall/Opel, Volvo, VW

KOD NO	mm	mm	10	FİYAT / TL
N17-052211	22	110	10	

N17-052708 1/2" Dizel Enjektör Lokması - 27x78 mm



Dizel enjektörlerin sökülmesi ve takılması için kullanılır, Krom Vanadyum Molibden çeliği, mangan fosfat kaplı yüzey

Uygulama:
BMW, Fiat, Ford, Peugeot

KOD NO	mm	mm	10	FİYAT / TL
N17-052708	27	78	10	

EGZOZ SİSTEMİ

■ N18-10 Egzoz Kelepçe Ayırıcı (VW Grubu)



VW grubu araçlardaki manifold ile egzozu birbirine bağlayan yaylı kelepçelerin sökülüp takılması için kullanılır, 17 mm anahtar ile kullanılır

KOD NO	KAPASİTE mm	mm	FİYAT / TL
N18-10	23-62	17	1

■ N18-1522S 3/8" Oksijen (Lambda) Sensör Lokması

10
3/8"



Isıtmalı ve ısıtmasız oksijen sensörlerinin sökülüp takılmasında kullanılır, yarık kısım ilgili kabloları içine alır. Krom Vanadyum çeliği, parlak krom kaplı yüzey

KOD NO	mm	mm	FİYAT / TL
N18-1522S	22	90	10

■ N18-1522F Oksijen (Lambda) Sensör Lokma Kolu



Isıtmalı ve ısıtmasız oksijen sensörlerinin sökülüp takılmasında kullanılır, yarık kısım ilgili kabloları içine alır, açılı özel sap tasarımı, Krom Vanadyum çeliği, parlak krom kaplı yüzey

KOD NO	mm	mm	FİYAT / TL
N18-1522F	22	250	1

Zincirli Egzoz Kesici

yeni

N18-CC

- 2.6 mm'ye kadar cidarlı çelik, bakır ve PVC boruların kesiminde kullanılır
- Egzoz borularının kesimi için özellikle önerilir
- 13 bıçaklı keski zincir
- Epoksi kaplı
- Yüksek mukavemetli çelik sac sap

KOD NO	max. mm	mm	FİYAT / TL
N18-CC	15-75	250	1

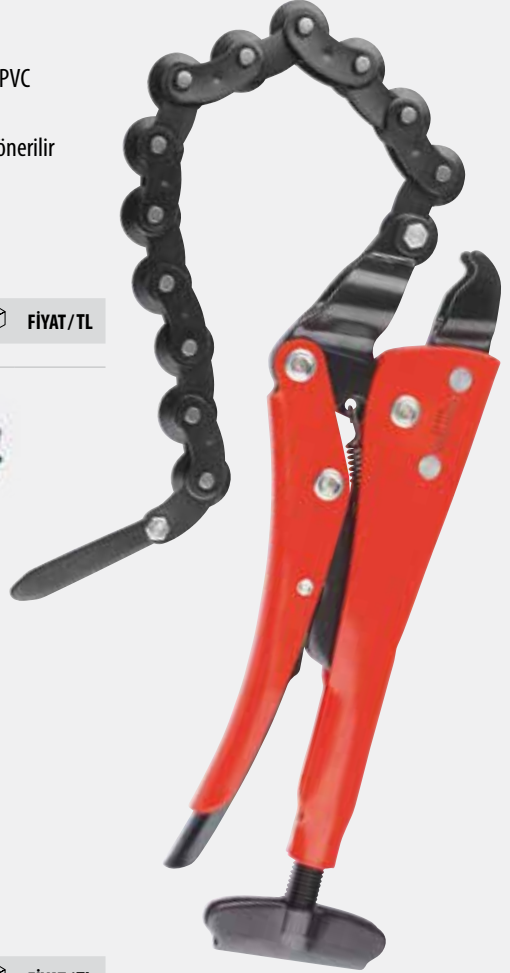

N18-CCR

Yedek Kesici Zincir (N18-CC için)



KOD NO	mm	FİYAT / TL
N18-CCR	380	1



FREN SİSTEMİ

■ N21-0101 Fren Hidroliği Test Cihazı (8 Test) **yeni**



Radyatör içerisindeki etilen glikol (antifriz) yoğunluğunu ölçmek için kullanılır, tüp şeklinde cam gövde, kolay okunur skala

Uygulama:

1: DOT 3, 2: DOT 4, 3: DOT 5.1, 4: ACD elco DOT 3, 5: PENNZOIL DOT 3, 6: Prestone DOT 3, 7: Motorcraft DOT 3, 8: TOYOTA DOT 3

KOD NO	mm	FİYAT / TL
N21-0101	155	10

■ N21-0410 10 Parça Fren Pistonu İtme Çevirme Kiti **yeni**



Yeni fren balatalarının montajı esnasında fren pistonlarının itilmesi / çevrilmesi için aparat takımı, piyasadaki çoğu araçlar için uygundur

KOD NO	FİYAT / TL
N21-0410	1

■ N21-10 Fren Kaliperi Fırçası



Fren kaliperinden fren tozu ve diğer kirleri temizlemek için, disk tipi frenlerde kullanılır, tek sıra çelik telli fırça, askı delikli plastik sap.

KOD NO	mm	FİYAT / TL
N21-10	220	1

■ N21-0102 Fren Hidroliği Test Cihazı



Fren hidrolik sıvısı kalitesinin ölçümü için, renk kodlamalı diyot lambalar, otomobil, kamyon, motosiklet gibi tüm araçlarda kullanılır, 1 adet 1.5V AAA Pil (dahil)

Uygulama: DOT 4

KOD NO	mm	FİYAT / TL
N21-0102	150	25

■ N21-05J07 3/8" Oynar Başlı Allen Uçlu Lokma **yeni**



BMW 3.5 ve 8 serileri ile OPEL araçlardaki arka fren kaliperlerinde kullanılır, dar alanlar için mafsallı tasarım, Krom Vanadyum Molibden bits uç, mat krom kaplı lokma

KOD NO	mm	mm	FİYAT / TL
N21-05J07	7	63	6

■ N21-20BC Fren Diski Kalınlık Kumpası



Fren disk kalınlık ölçümü için, 0.1 mm okuma aralığı, metrik skala, plastik kutulu

KOD NO	KAPASİTE max.mm	FİYAT / TL
N21-20BC	60	1

■ N21-0302 Fren Hidroliği Değişirme ve Hava Alma Takımı (Pnömatik)



Fren hidrolik sıvısının boşaltılması için, hava ile çalışır, ABS frenler için de uygundur, sabit ve hareketli ağızlı 2 adet takviye şişesi vardır

KOD NO	KAPASİTE litre	FİYAT / TL
N21-0302	0.75-1	1



YÜRÜYEN AKSAM

N22-01K05 Amortisör Yayı Sökme Kiti



Ürün ile ilgili teknik detaylar için sayfa sonundaki açıklamaya bakınız.

KOD NO	FIYAT / TL
N22-01K05	1

N22-0202 Amortisör Yayı Çektirme Takımı



Lastiğin iç kısmı gibi dar alanlarda çalışmaya imkan veren çene tasarımı, dövülmüş Krom Vanadyum çeliği çeneler, sarmal dişli vidalar

KOD NO	KAPASİTE mm	FIYAT / TL
N22-0202	65-320	13

C64-HP Serisi 1/2" Derin Havalı Lokma Anahtarlar (Plastik Korumalı)



12.5
1/2"

6 köşe, Alüminyum jantlarda çizilmeyi önlemek için plastik korumalar, her ölçü farklı renkte, Krom Molibden çeliği oksit kaplı yüzey

KOD NO	mm	mm	FIYAT / TL
C64-H17P	17	86.5	6
C64-H19P	19	86.5	6
C64-H21P	21	86.5	6

Plastik teşhir kartlı

C64-H17PX	17	86.5	6
C64-H19PX	19	86.5	6
C64-H21PX	21	86.5	6

C64-H17MB 1/2" Bijon Lokma Anahtarı (Mercedes S-Class)



12.5
1/2"

Mercedes S-Class otomobillerde kullanılan özel jant somunlarının sökülüp takılması için kullanılır, Krom Vanadyum Molibden çeliği, mangan fosfat kaplı yüzey

KOD NO	mm	mm	FIYAT / TL
C64-H17MB	17	78	6

N23-03 Serisi Ağır Tip Bijon Anahtarları (Tek Ağız) TS 3793, DIN 899



Ticari araçlar için, Krom Vanadyum çeliği, sertleştirilmiş ve temperlenmiş, mat krom kaplı yüzey

KOD NO	mm	mm	FIYAT / TL
N23-031735	17 x 35	400	1
N23-032038	20 x 38	400	1

N23-0525 Balans Kurşun Pensesi



Balans kurşunlarını sökmek, kesmek ve yerleştirmek için kullanılır, Krom Vanadyum çeliği, mat krom kaplı yüzey, PVC daldırma sap

KOD NO	mm	FIYAT / TL
N23-0525	240	12

N23-0750 Lastik Levyesi



Krom Vanadyum çeliği, sertleştirilmiş ve temperlenmiş, mat krom kaplı yüzey

KOD NO	mm	FIYAT / TL
N23-0750	500 - 20"	6

Amortisör Yayı Sökme Kiti

N22-01K05

- McPherson helezon yaylarının güvenli ve kolay şekilde sökümünü sağlar
- 1500 kg maksimum yük
- 2 çift çene ile birlikte sunulur
- Piyasadaki çoğu araçlar için uygundur

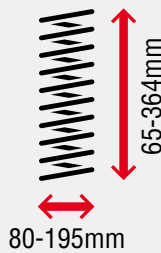

■ N23-03K1AU 20 Parça Şifreli Jant Lokma Takımı (AUDI) **yeni**

Araçlardaki yonca yaprağı profilli şifreli bijonlar için, 17 mm jant lokması ile kullanılır
Havali kullanıma uygun değildir.
Sadece kurumlara satılır, şahıslara satışı yoktur.

KOD NO		FİYAT/TL
N23-03K1AU	1	

20 PC No: 801, 802, 803, 504, 805, 806, 807, 808, 809, 810, 811, 812, 813, 814, 815, 816, 817, 818, 819, 820

■ N23-03K1BMW 20 Parça Şifreli Jant Lokma Tk. (BMW) **yeni**

Araçlardaki yonca yaprağı profilli şifreli bijonlar için, 17 mm jant lokması ile kullanılır
Havali kullanıma uygun değildir.
Sadece kurumlara satılır, şahıslara satışı yoktur.

KOD NO		FİYAT/TL
N23-03K1BMW	1	

20 PC No: 41, 42, 43, 44, 45, 46, 47, 48, 49, 50, 51, 52, 53, 54, 55, 56, 57, 58, 59, 60

■ N23-03K1VW 20 Parça Şifreli Jant Lokma Tk. (VW) **yeni**

Araçlardaki yonca yaprağı profilli şifreli bijonlar için, 17 mm jant lokması ile kullanılır
Havali kullanıma uygun değildir.
Sadece kurumlara satılır, şahıslara satışı yoktur.

KOD NO		FİYAT/TL
N23-03K1VW	1	

20 PC No: 521, 522, 523, 524, 525, 526, 527, 528, 529, 530, 531, 532, 533, 534, 535, 536, 537, 538, 539, 540

■ N23-0811G (C) Profesyonel Lastik Şişirme Tabancaları



Psi / bar baskılı 63 mm çapında göstergeli, klipsli bağlantı elemanı, UNF 1/2"x20 vidalı hava girişi, kompozit gövde
N23-0811GC: CEE No 86/217' ye göre kalibrasyonlu model

KOD NO	psi - bar		FİYAT/TL
N23-0811G	170-12	1	
N23-0811GC	145-10	1	

■ N23-0812G Lastik Şişirme Tabancası



Psi / bar baskılı 63 mm çapında göstergeli, klipsli bağlantı elemanı, UNF 1/2"x20 vidalı hava girişi, döküm gövde

KOD NO	psi - bar		FİYAT/TL
N23-0812G	170-12	1	

■ N23-0825 Lastik Şişirme Jaki



Hava girişi 1/4" çapındaki hortumlara uygundur, krom kaplı çelik gövde ve zamak kafa, ergonomik kauçuk sap

KOD NO			FİYAT/TL
N23-0825	1/4	250	6

■ N23-0831 Lastik Hava Basınç Ölçer (Otomobiller için)



PSI ölçüm göstergeli, kalem tip tasarım, askı klipsli, zamak kafa, krom kaplama çelik gövde, plastik kılıf içinde sunulur

KOD NO	psi		FİYAT/TL
N23-0831	10-120	135	25

■ N23-0832 Lastik Hava Basınç Ölçer (Ticari Araçlar için)



Otomobil ve ticari araçlar için , PSI ölçüm göstergeli, zamak kafa, krom kaplama çelik gövde, plastik kılıf içinde sunulur

KOD NO	psi		FİYAT/TL
N23-0832	10-150	300	10



N23-10
Universal Rotil Çektirme



Otomobil ve hafif ticari araçların rotillerinin sökülmesi için, rot kolu ve stabilizörler gibi yürüyen aksam elemanları üzerinde bulunan rotillerin sökümünde kullanılır, dövülmüş Krom Vanadyum çeliği, mat krom kaplı gövde

KOD NO	Ø mm	h max. mm	📦	FİYAT / TL
N23-10	22	50	1	

N23-11
Universal Rotil Çektirme (Kademeli Tip)



Rot kolu ve stabilizörler gibi yürüyen aksam elemanları üzerinde bulunan rotillerin sökümünde kullanılır, özellikle Alman araçları için, dövülmüş Krom Vanadyum çeliği, mat krom kaplı gövde

KOD NO	Ø mm	h mm	📦	FİYAT / TL
N23-11	22	12-50	1	

N23-12 Serisi
Rotil Çektirmeler



Rot kolu ve stabilizörler gibi yürüyen aksam elemanları üzerinde bulunan rotillerin sökümünde kullanılır, dövülmüş Krom Vanadyum çeliği, mat krom kaplı gövde

KOD NO	GxY mm	Ø mm	📦	FİYAT / TL
N23-1218	36x 38	18	1	
N23-1225	45x 47	25	1	
N23-1230	62x 66	30	1	
N23-1240	62x 77	40	1	
N23-1246	81x 81	46	1	

N23-15P
Rot Kolu Sökme Aparatı (Binek Araçlar İçin)



Araçlar üzerindeki rot kollarının kolayca sökülmesini sağlar, 30 mm anahtar ile kullanılır

KOD NO	Ø mm	mm	📦	FİYAT / TL
N23-15P	34.5 - 39.5	430	1	

N23-15C
Rot Kolu Sökme Aparatı (Ticari Araçlar İçin)



Araçlar üzerindeki rot kollarının kolayca sökülmesini sağlar, 30 mm anahtar ile kullanılır

KOD NO	Ø mm	mm	📦	FİYAT / TL
N23-15C	37.5 - 44	435	1	

N23-42
Debriyaj Merkezleme Aleti



Brüt 5 tona kadar otomobil ve hafif ticari araçlar için, debriyaj balatasının, baskı balatasına doğru şekilde merkezlenmesi ve montajı için özel alet, plastik gövde, metal vida, 3 adet mandren ile birlikte sunulur

KOD NO	📦	FİYAT / TL
N23-42	10	



N23-25
Lastik Rulman Sökme Kiti



ÇANTA GxYxD (mm)
440x330x120

stoklarla sınırlıdır

Önden çekişli araçlardaki lastik rulmanlarının etkin bir şekilde sökülüp takılmasında kullanılır, direksiyon mafsalı ve kule gergisinin sökülmesine gerek bırakmaz

İçerik:
Disk ölçüsü Ø: 50, 55, 60, 64, 67, 73, 75, 78, 82, 84, 88 mm
Kovan dış çapı: 76, 86, 92, 101 mm
Merkezleme civatası uzunluğu: 210 mm
Merkezleme civata kafası: 32, 38 mm

KOD NO	📦	FİYAT / TL
N23-25	1	

N23-38
Özel Segman Pensesi (Eğik Ağız-Merkezleme Delikli)



Kardan millerinde ve vites kutularında bulunan kör segmanlar için, merkezleme yuvalı açılı uçlar, Krom Vanadyum çeliği, mat krom kaplı yüzey, PVC daldırma sap

KOD NO	mm	📦	FİYAT / TL
N23-38	210	20	

N23-39
Özel Segman Pensesi (Düz Ağız)

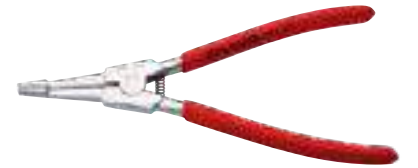

Kardan millerinde ve vites kutularında bulunan dış kör segmanlar için, tırtırlı uçlar, Krom Vanadyum çeliği, mat krom kaplı yüzey, PVC daldırma sap

KOD NO	mm	📦	FİYAT / TL
N23-39	210	20	

KAPORTA VE TRİM GRUBU

N31-1105 5 Parça Döşeme ve Trim Sökme Takımı



Döşeme ve trim sökmek için set, yüzeylere zarar vermemesi için dayanıklı polyamid malzemeden üretilmiştir

KOD NO	mm	FİYAT / TL
N31-1105	1	

N31-12 Döşeme Klips Sökme Aleti



Araçlardaki döşemeleri tutan klipslerin sökülmesinde kullanılır, C-PLUS ergonomik sap

KOD NO	mm	FİYAT / TL
N31-12	150	6

N31-13 Döşeme Klips Sökme Pensesi



Araçlardaki döşemeleri tutan klipslerin sökülmesinde kullanılır, yaylı mekanizması sayesinde rahat çalışma, nikel kaplı sap

KOD NO	mm	FİYAT / TL
N31-13	240	12

N31-14 Silecek Çektirmesi



Cam silecek kollarının hızlı ve güvenli bir şekilde çıkarılması için, bilya uçlu itme civatası, krom kaplı gövde

KOD NO	mm	FİYAT / TL
N31-14	16	1

N33-04 Kaportacı Eğe Kolu (Yedekli)



14" kaportacı eğeleri için, düz ve eğimli kullanım için ayar vidası, N33-04R radyal kesim, 9 TPI eğe ile birlikte sunulur

KOD NO	mm	FİYAT / TL
N33-04	370	1
N33-04R	Yedek Eğe	6

N33-01BMF2 Kaportacı Çekici (Düz Yuvarlak ve Düz Kare Kafa)



Germe ve doğrultma çekici, düz yüzeyler, gerçek Amerikan cevizi ahşap saplar

KOD NO	mm	mm	mm	FİYAT / TL
N33-01BMF2	40	38	325	6

N33-04RC Serisi Kaportacı Eğe Yedekleri (Radyal Kesim) **yeni**



DuraMAX

Düz, frezelenmiş kavslü kesim, N33-04R ye göre daha yüksek kullanım ömrü sağlar

KOD NO	mm	TPI*	FİYAT / TL
N33-04R1C	350	9	12
N33-04R2C	350	12	12

*TPI: İnc başına düşen diş sayısı

N33-02DE Topuz Dayama



Taşlanmış yüzeyler, çap 56 mm, yükseklik 58 mm

KOD NO	FİYAT / TL
N33-02DE	6

N33-04RD Serisi Kaportacı Eğe Yedekleri (Çapraz Kesim) **yeni**



DuraMAX

Düz, frezelenmiş çapraz kesim

KOD NO	mm	TPI*	FİYAT / TL
N33-04R1D	350	9	12
N33-04R2D	350	12	12
N33-04R3D	350	18	12

*TPI: İnc başına düşen diş sayısı

■ **N33-05C**
Kaporta Punta Kaynak Pensesi



Kaporta kenarlarını ezme, kaporta üzerine kaynak amaçlı delik açmak için kullanılır, yüksek zaman tasarrufu sağlar

KOD NO	Ø mm	L mm	📦	FİYAT / TL
N33-05C	5	10	1	

■ **N37-02SM1**
Kurt Ağzı (Dar Çene/Tek Yön)



Özellikle dar alanlarda kullanım için, tek yönlü çekme, dövülmüş Krom Molibden çeliği, çinko kaplı yüzey
Tutma yüzeyi: 44 mm (genişlik) / 24 mm (derinlik)

KOD NO	KAPASİTE ton	📦	FİYAT / TL
N37-02SM1	5	1	

■ **N37-02AJ1**
Kurt Ağzı (Asimetrik Çene)



İki ağız birbirinden farklıdır (asimetrik), tek yönlü çekme, dövülmüş Krom Molibden çeliği, çinko kaplı yüzey
Tutma yüzeyi: 37 mm (genişlik) / 15 mm (derinlik)

KOD NO	KAPASİTE ton	📦	FİYAT / TL
N37-02AJ1	3	1	

■ **N36-1002**
Cam Vantuzu (İki Kafalı)



Cam, seramik, plastik, sac metal ve çeşitli malzemeleri taşımak için, yatay pozisyonda 80 Kg'a kadar yük taşıma kapasitesi

KOD NO	Ø mm	L mm	📦	FİYAT / TL
N36-1002	115	410	1	

■ **N37-02SM2**
Kurt Ağzı (Dar Çene/Çift Yön)



Özellikle dar alanlarda kullanım için, çift yönlü çekme, dövülmüş Krom Molibden çeliği, çinko kaplı yüzey
Tutma yüzeyi: 44 mm (genişlik) / 24 mm (derinlik)

KOD NO	KAPASİTE ton	📦	FİYAT / TL
N37-02SM2	5 (I) -2 (II)	1	

■ **N37-02HD1**
Kurt Ağzı (Ağır Tip)



İki ağız birbirinden farklıdır (asimetrik), tek yönlü çekme, dövülmüş Krom Molibden çeliği, çinko kaplı yüzey
Tutma yüzeyi: 37 mm (genişlik) / 15 mm (derinlik)

KOD NO	KAPASİTE ton	📦	FİYAT / TL
N37-02HD1	5	1	



■ **N37-02SJ1**
Kurt Ağzı (Simetrik Çene)



İki ağız birbiriyle aynıdır (simetrik), tek yönlü çekme, dövülmüş Krom Molibden çeliği, çinko kaplı yüzey
Tutma yüzeyi: 37 mm (genişlik) / 15 mm (derinlik)

KOD NO	KAPASİTE ton	📦	FİYAT / TL
N37-02SJ1	3	1	

■ **N37-02FR1**
Kurt Ağzı (Yassı Tip)



Yassı yapı, uzun alet ömrü, tek yönlü çekme, dövülmüş Krom Molibden çeliği, çinko kaplı yüzey
Tutma yüzeyi: 118 mm (genişlik) / 18 mm (derinlik)

KOD NO	KAPASİTE ton	📦	FİYAT / TL
N37-02FR1	5	1	

ELEKTRİK VE AKÜ SİSTEMİ

N41-10 Akü Bomesi

yeni
tasarım



Akü sıvısının içindeki elektrolit yoğunluğunu ölçmek için kullanılır, tüp şeklinde kompozit gövde, kolay okunabilir skala.

KOD NO	mm	FİYAT / TL
N41-10	200	1

G09-11 Oto Elektrik Kontrol Kalem



Işık göstergeli prinç gövde, 850 mm kısaçaklı kablo

KOD NO	DC (V)	FİYAT / TL
G09-11	6-24	20

G09-16 Profesyonel Oto Elektrik Kontrol Kalem



Yayı, yalıtım yoluyla test etmek için prop, ikiz LED'ler canlı devre ve polarizasyonu gösterir, 850 mm kısaçaklı kablo

KOD NO	DC (V)	FİYAT / TL
G09-16	3-48	10

N42-01M10 1/2" XZN Alternatör Lokması



Alternatörde bulunan V (dişli) kayış kasağının sökülüp takılması için, Krom Vanadyum çeliği gövde, Krom Vanadyum Molibden çeliği uç, parlak krom kaplı yüzey

KOD NO	mm	FİYAT / TL
N42-01M10	M10 17	25

N42-01T50 1/2" TORX Alternatör Lokması



Alternatörde bulunan V (dişli) kayış kasağının sökülüp takılması için, Krom Vanadyum çeliği gövde, Krom Vanadyum Molibden çeliği uç, parlak krom kaplı yüzey

KOD NO	mm	FİYAT / TL
N42-01T50	T50 17	25

N42-01K13 13 Parça Alternatör Kasağı Sökme Kiti



KUTU Ölçüleri (mm)
270 X 200 X 60

Alternatörde bulunan V (dişli) kayış kasağının sökülüp takılması için komple takım

KOD NO	FİYAT / TL
N42-01K13	1

N43-01T/01-04 Soket Konnektör Çıkarma Aletleri (Yuvarlak Kontakt)



Yuvarlak ek bileşenli duylar için, kontakt yüksekleri dahil, katlanabilir sap dizaynı

Uygulama:

N43-01T01 + N43-01T01S: BMW, Mercedes-Benz, Fiat, MAN, Opel, Porsche, Seat, Skoda, VW/Audi
N43-01T02 + N43-01T02S: Ford, Opel, PSA, Renault
N43-01T04 + N43-01T04S: BMW, Mercedes-Benz, Fiat, MAN, Opel, Porsche, Seat, Skoda, VW/Audi

KOD NO	kontakt ölçüleri mm	FİYAT / TL
N43-01T01	1.5	1
N43-01T02	2.3	1
N43-01T04	3.5	1

N43-01TS Serisi Yedek Yuvarlak Kontakt Yüksükleri (N43-01T Serisi için)



N43-01T01 ile N43-01T04' e kadar olan modeller için

KOD NO	FİYAT / TL
N43-01T01S	1
N43-01T02S	1
N43-01T04S	1

N43-01T10 Soket Konnektör Çıkarma Aleti (Micro-Timer II, III)



Düz soketler ve Micro-Timer II, III kontaktlar için, katlanabilir sap dizaynı

Uygulama:

Mercedes-Benz, Opel, Porsche, PSA, Renault, Saab, Seat, Skoda, VW/Audi

KOD NO	kontakt ölçüleri mm	FİYAT / TL
N43-01T10	1.6	1

N43-01T11 Soket Konnektör Çıkarma Aleti (Yassı Kontakt-Çift Kanal) - 0.64 mm



Çift kanallı terminallerdeki asimetrik mandallı yassı soketler için, katlanabilir sap dizaynı

Uygulama: Seat, Skoda, VW/Audi

KOD NO	kontakt ölçüleri mm	FİYAT / TL
N43-01T11	0.64	1

N43-01T/12-13
Soket Konnektör Çıkarma Aletleri
(Yassı Kontakt-Çift Kanal)



Çift kanallı terminallerdeki asimetric mandallı yassı soketler için, katlanabilir sap dizaynı

Uygulama: Seat, Skoda, VW/Audi

KOD NO	kontakt ölçüleri □ mm		FİYAT / TL
N43-01T12	2.8	1	
N43-01T13	4.8	1	

N43-01T14
Soket Konnektör Çıkarma Aleti
(Maxi Power Timer)



Düz yuvalı ve Maxi Power Timer kontaktlar için, katlanabilir sap dizaynı

Uygulama:
Mercedes-Benz, VW/Audi



KOD NO	kontakt ölçüleri □ mm		FİYAT / TL
N43-01T14	9.5	1	

N43-01T15
Soket Konnektör Çıkarma Aleti (Pit-Pod)



Düz yuvalı fişler ve Pit-Pod kontaktlar için, katlanabilir sap dizaynı

Uygulama: Tüm araç modelleri

KOD NO	kontakt ölçüleri □ mm		FİYAT / TL
N43-01T15	çeşitli	1	

N43-01T20
Soket Konnektör Çıkarma Aleti (JPT/SPT)



Çift kanallı terminallerdeki yassı soketler ve JPT/SPT kontaktlar için, katlanabilir sap dizaynı

Uygulama: BMW, Mercedes-Benz, Fiat, Ford, MAN, Opel, PSA, Renault, Saab, VW/Audi

KOD NO	kontakt ölçüleri □ mm		FİYAT / TL
N43-01T20	2.8, 5.8	1	

N43-01T30
Soket Konnektör Çıkarma Aleti (Micro Timer I)



Düz yuvalı fişler, Micro-Timer I kontaktlar ve ABS fiş yuvası için, katlanabilir sap dizaynı

Uygulama: Fiat, Ford, Mazda, Opel, PSA, Renault, Saab, VW/Audi

KOD NO	kontakt ölçüleri □ mm		FİYAT / TL
N43-01T30	1.6	1	

N43-01T/31-32
Soket Konnektör Çıkarma Aletleri (Yassı Kontakt)



Tek kanallı terminallere kilitli yassı soketler için katlanabilir sap dizaynı

Uygulama:
N43-01T31: BMW, Mercedes-Benz, Ford, MAN, Opel, Porsche, PSA, Renault, Seat, Skoda, VW/Audi
N43-01T32: BMW, PSA, Renault

KOD NO	kontakt ölçüleri □ mm		FİYAT / TL
N43-01T31	2.8, 5.8	1	
N43-01T32	2.8	1	

N43-01K1UNI
12 Pç. Soket Konnektör Çıkarma Tk. (Universal)



ÇANTA ÇxYxD (mm)
330 x 260 x 70

İçerik:
N43-01T01 + N43-01T02 + N43-01T04 + N43-01T015 + N43-01T025 + N43-01T045 + N43-01T31 + N43-01T10 + N43-01T14 + N43-01T15 + N43-01T30 + N43-01T20

KOD NO		FİYAT / TL
N43-01K1UNI	1	

N43-01K1VAG
11 Pç. Soket Konnektör Çıkarma Tk. (VW/Audi)



ÇANTA ÇxYxD (mm)
330x260x70

İçerik:
N43-01T01 + N43-01T04 + N43-01T015 + N43-01T045 + N43-01T31 + N43-01T10 + N43-01T11 + N43-01T12 + N43-01T13 + N43-01T30 + N43-01T20

KOD NO		FİYAT / TL
N43-01K1VAG	1	

N43-1020
20 Parça Oto Teyp Sökme Aparat Takımı



Araç radyolarını sökmek için çeşitli aparatlar, plastik kılıflı

Uygulama:
Teyp Markaları: Alpine, Blaupunkt, Becker, JVC, Pioneer, VDO
Araç Modelleri: BMW, Fiat, Ford, Mercedes, Opel, PSA, Renault, VAG

KOD NO		FİYAT / TL
N43-1020	1	



13

CETA FORM[®]

Ölçü Aletleri



Ceta Form Metreler

EECII hassasiyetinde üretilen Ceta Form metre programı mıknatıslı ve mıknatıssız cep şerit metreler, kapalı ve açık kasa arazi metreleri ve petrol ölçüm metrelerinden oluşmaktadır.

C
Max



C
Pro



Compact



- 1 Metre uzunluğu
- 2 Hassasiyet sınıfı
- 3 CE logosu
- 4 AT tip sistem onay no
- 5 Üretici logosu

■ P02 Serisi C-Max Şerit Metreler



C
Max

EEC 2 hassasiyet sınıfı, metrik, çift taraflı baskılı çelik şerit, tırnak üzerinde iki adet kuvvetli mıknatıs, darbelerle dayanıklı çift bileşenli ABS gövde, krom yüzey

KOD NO	m	mm	FİYAT/TL
P02-0519	5	19	8
P02-0525	5	25	8

■ P03A-0525N C-Pro Şerit Metre (Inch/Metrik)



C
Pro

EEC 2 hassasiyet sınıfı, inç/metrik çift taraflı baskılı çelik şerit, darbelerle dayanıklı çift bileşenli ABS gövde

KOD NO	m	mm	FİYAT/TL
P03A-0525N	5m-16ft	25	8

■ P07 Serisi C-Pro Arazi Metreleri (Çelik Şerit)



C
Pro

EEC 2 hassasiyet sınıfı, metrik, çelik şerit, kısıkaçlı halka, hızlı döndürme kolları hafif alüminyum gövde,

KOD NO	m	mm	FİYAT/TL
P07-20	20	13	1
P07-30	30	13	1
P07-50	50	13	1

■ P03 Serisi C-Pro Şerit Metreler (Metrik)



C
Pro

EEC 2 hassasiyet sınıfı, metrik, çift taraflı baskılı çelik şerit, darbelerle dayanıklı çift bileşenli ABS gövde

KOD NO	m	mm	FİYAT/TL
P03-0316N	3	16	12
P03-0519N	5	19	8
P03-0525N	5	25	8

■ P05 Serisi Compact Şerit Metreler



C

EEC 2 hassasiyet sınıfı, metrik, kuvvetli çift stop mekanizması, darbelerle dayanıklı ergonomik ABS kasa

KOD NO	m	mm	FİYAT/TL
P05-0316	3	16	24
P05-0516	5	16	12
P05-0519N	5	19	12
P05-1025N	10	25	8

■ P10 Serisi C-Grip Arazi Metreleri (Fiberglas Şerit)



C
Grip

EEC 2 hassasiyet sınıfı, metrik, çift taraflı baskılı fiberglas şerit, kısıkaçlı halka, hızlı sarma mekanizması, darbelerle dayanıklı çift bileşenli ABS gövde

KOD NO	m	mm	FİYAT/TL
P10-10	10	15	6
P10-20	20	15	6
P10-30	30	15	6

■ 29100 Serisi Marin Derinlik Metreleri (Paslanmaz Çelik Şerit)



EECII hassasiyet sınıfı, silo ve tanklarda sıvıların derinlik ölçümleri için, paslanmaz çelik şerit, hızlı döndürme kolu hafif alüminyum gövde
29100D şakülle birlikte sunulur

KOD NO	m	mm	FİYAT/TL
29110	10	13	1
29120	20	13	1

■ 29100D Şakül (29100 serisi için)



29100 Marin petrol ölçüm metre şakülü, malzeme: MS58

KOD NO	mm	g	FİYAT/TL
29100D	100	500	1

■ P12-40 Lazer Metre



EEC 2 hassasiyet sınıfı, büyük basma butonları, alan ölçümü, ışıklı LCD ekran, kemer askı klipsi (sökülebilir), dayanıklı plastik gövde, 2 ad. 1.5V AAA pil ile.

KOD NO	m	Doğruluk mm	FİYAT/TL
P12-40	40	±2	1

■ P15 Serisi Çelik Cetveller



Sınıf II hassasiyet, metrik, paslanmaz çelik, silinmez markalama, yansıma yapmayan yüzey

KOD NO	cm	mm	FİYAT/TL
P15-015	15	19	50
P15-030	30	25	10
P15-050	50	30	10
P15-100	100	30	10

■ P17-B02 Çırpı İpi Takımı



Darbeye karşı dayanıklı ABS gövde, tırnaklı metal uçlu, katlanabilir sarma kolu, plastik şişe içinde tebeşir tozu ile sevk edilir

KOD NO	m	FİYAT/TL
P17-B02	30	6

■ P45D Dijital Kumpas



Metrik ve Inch dijital göstergesi, 0.01 mm ve 0.0005" hassasiyet, sıfırlama butonu, iç, dış ve derinlik ölçümü, paslanmaz çelik gövde, 1xSR44 pil dahil, plastik kutulu

KOD NO	mm	FİYAT/TL
P45D	150 mm - 6"	10

■ P45A Mekanik Kumpas



Metrik ölçüm, 0.02 mm okuma aralıkları, iç, dış ve derinlik ölçümüne uygun, paslanmaz çelik gövde, plastik kutulu

KOD NO	mm	FİYAT/TL
P45A	150 mm	10

■ P47 Serisi Mikrometreler



Metrik ölçüm, 0.01 mm okuma aralıkları, sıkıştırma halkası ve cırcırlı stop mekanizması, karbit uçlar, plastik kutulu

KOD NO	mm	FİYAT/TL
P47-025	0- 25 mm	1
P47-050	25- 50 mm	1
P47-075	50- 75 mm	1
P47-100	75-100 mm	1

■ P54-20S Filler Çakısı (Metrik - 20 Yaprak)



100 mm uzunluğunda konik bıçaklar, sertleştirilmiş, polisajlı yüzeyler, kelebek vidayla sıkıştırılmış çelik kasa

KOD NO	mm	FİYAT/TL
P54-20S	0.05-1.00	100



Alüminyum Su Terazileri

TS 10832

Ceta Form'dan inşaat sektöründe çalışan profesyoneller için geliştirilmiş yüksek kaliteli ve sağlam su terazileri. Miknatıssız ve miknatıslı versiyonları bulunan bu ürünler fabrikada tek tek kalibre edilerek hassasiyeti garanti altına alınmıştır.

30 Yıl Top
Garantis!

P20 Serisi

yeni

ENDURO

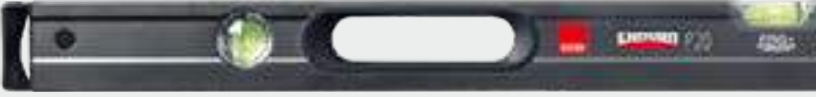

Frezelenmiş taban
ile çok hassas
ölçüm kabiliyeti

Tutamaklı gövde yapısı sayesinde kolay ve güvenli kullanım, profesyonel kalite, 0.50 mm/m (.0029°) hassasiyet, ultrasonik blok tüpler, sağlam alüminyum gövde, düşmelere karşı darbe emici kapaklar

KOD NO	cm		FİYAT/TL
P20-080	80	5	
P20-100	100	5	
P20-120	120	5	
P20-150	150	5	

P21 Serisi

ACCUVISION



Profesyonel kalite, 0.50 mm/m (.0029°) hassasiyet, ultrasonik blok tüpler, sağlam alüminyum gövde, askı delikli, düşmelere karşı darbe emici kapaklar

KOD NO	cm		FİYAT/TL
P21-030	30	10	
P21-040	40	10	
P21-050	50	10	
P21-060	60	10	
P21-070	70	10	
P21-080	80	10	
P21-100	100	10	
P21-120	120	10	
P21-150	150	10	

P21-M Serisi



Profesyonel kalite, 0.50 mm/m (.0029°) hassasiyet, ultrasonik blok tüpler, sağlam alüminyum gövde, düşmelere karşı darbe emici kapaklar, miknatıslı

KOD NO	cm		FİYAT/TL
P21-060M	60	10	
P21-080M	80	10	
P21-100M	100	10	

Su Terazisi Tüpleri

Özel fosforlu sıvı, ultrasonik kapatma, kaliteli akrilik gövde



■ P26-BE1 Su Terazisi Tüpü (Düzlem Ölçüm)

Çap : 18
Uzunluk : 9
Kutu Adedi : 12
Fiyat (TL) :



■ P26-BH1 Su Terazisi Tüpü (Yatay Ölçüm-Blok)

Çap : 36
Uzunluk : 15
Kutu Adedi : 12
Fiyat (TL) :



■ P26-BV1 Su Terazisi Tüpü (Dikey Ölçüm-Blok)

Çap : 36
Uzunluk : 17
Kutu Adedi : 12
Fiyat (TL) :



■ P26-SH1 Su Terazisi Tüpü (Yatay Ölçüm)

Çap : 9.5
Uzunluk : 36
Kutu Adedi : 50
Fiyat (TL) :

14

CETA FORM[®]

Genel Bakım ve Atölye Aletleri



■ M01 Serisi
İki Kollu Çektirmeler



Kolların ters çevrilebilme özelliği ile iç ve dış çektirme olarak kullanılır, Krom Vanadyum çeliği, bilya uçlu mil, mat krom kaplı yüzey

KOD NO	G mm	Y mm	İkon	FİYAT/TL
M01-0810	80	100	1	
M01-1310	130	100	1	
M01-1615	160	150	1	
M01-2015	200	150	1	
M01-2520	250	200	1	

■ M01-S05
5 Parça İki Kollu Çektirme Takımı



KOD NO	İkon	FİYAT/TL
M01-S05	1	

5 PC: M01-0810, M01-1310, M01-1615, M01-2015, M01-2520

■ R01-260
Perçin Tabancası

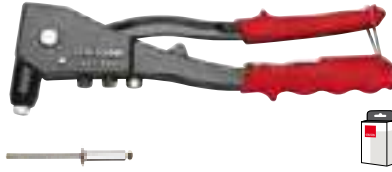

Alüminyum, çelik ve paslanmaz çelik perçinler için, değiştirilebilir perçin kafası, çelik saplı alüminyum gövde

KOD NO	İkon	FİYAT/TL
R01-260	2.4 - 3.2 - 4.0 - 4.8	1

■ R02-280
Perçin Tabancası (Döner Kafalı)



Alüminyum, çelik ve paslanmaz çelik perçinler için, 360° dönebilen kafa, değiştirilebilir perçin kafası, alüminyum gövde

KOD NO	İkon	FİYAT/TL
R02-280	2.4 - 3.2 - 4.0 - 4.8	1

■ R03K
Perçin Tabancası Takımı
(Pop Perçin/Somun Perçin için)



İkon	FİYAT/TL
2.4 - 3.2 - 4.0 - 4.8	
M4 - M5 - M6	

Somun ve pop perçinler için, çelik saplı, alüminyum gövde perçin pensli komple set

ÇAMTA GxYxD (mm)
320 X 140 X 40

KOD NO	İkon	FİYAT/TL
R03K	1	

İçerik:
Perçin tabancası (1 ad.)
İki ağız anahtar (1 ad.)
Adaptör somun (1 ad.)
Pop perçin kafası (4 ad.)
Perçin somun kafası ve civatası (3 ad.)

■ R03K-M Serisi
Yedek Perçin Somun Civataları (R03K için)



R03K Perçin tabancası takımı için

KOD NO	M	İkon	FİYAT/TL
R03K-M04	M4	6	
R03K-M05	M5	6	
R03K-M06	M6	6	

■ R03K-S Serisi
Yedek Perçin Yataklama Somunları (R03K için)



R03K Perçin tabancası takımı için

KOD NO	M	İkon	FİYAT/TL
R03K-S04	M4	6	
R03K-S05	M5	6	
R03K-S06	M6	6	



■ R04K

Katlanır Kollu Perçin Tabancası Takımı
(Pop Perçin/Somun Perçin için)

3.2 - 4.0 - 4.8 - 6.4	M4 - M5 - M6 - M8 - M10
-----------------------	-------------------------

Somun ve pop perçinler için, normal perçin penslerine göre daha kuvvetli, katlanabilir kollu perçin pensli komple set

SANTİ GxYxD (mm)
340 X 220 X 50

KOD NO



FİYAT/TL

R04K

1

İçerik:Kollu perçin tabancası (1 ad.)
İki ağız anahtar (3 ad.)
Perçin kafası (5 ad.)
Perçin kafası adaptör somunu (1 ad.)
Perçin somun civatası (5 ad.)
Perçin somun yataklama somunu (5 ad.)
Perçin somun adaptörü (1 ad.)

■ R04K-M Serisi

Yedek Perçin Somun Civataları (R04K için)

R04K Kollu Perçin tabancası takımı için

KOD NO	M	FİYAT/TL
R04K-M04	M4	6
R04K-M05	M5	6
R04K-M06	M6	6
R04K-M08	M8	6
R04K-M10	M10	6

■ R04K-S Serisi

Yedek Perçin Yataklama Somunları (R04K için)

R04K Kollu Perçin tabancası takımı için

KOD NO	FİYAT/TL
R04K-S04	6
R04K-S05	6
R04K-S06	6
R04K-S08	6
R04K-S10	6

■ R04K-AS

Perçin Somun Adaptörü (R04K için)

R04K Kollu Perçin tabancası takımı için

KOD NO



FİYAT/TL

R04K-AS

6

■ R05 Serisi

Metal Yağdanlıklar (Metal Uçlu)

Metal borulu, elektrostatik mat toz boyalı sac gövde

KOD NO	CC	FİYAT/TL
R05-200	200	12
R05-300	300	12
R05-500	500	12
R05-1000	1000	6

■ R08-500

Gres Pompası (El Tipi-Metal Uçlu)

DIN 1283, TS 7844



400 bar besleme basıncı, metal borulu, elektrostatik mat toz boyalı sac gövde

KOD NO	CC	FİYAT/TL
R08-500	500	1

■ R08-500SN

Gres Pompası Ucu (R08-500 için)

4'lü çelik kavrama kanatlı gres pompası ucu, M10 x 1.0 mm bağlantı dişi

KOD NO	FİYAT/TL
R08-500SN	6

■ R08-500SF

Yedek Hortum Uç (R08-500 için)

250 bar basınca dayanıklı esnek hortum, uç M10 x 1.0 mm bağlantı dişi

KOD NO	FİYAT/TL
R08-500SF	6

TESVİYECİ MENGENELERİ

R09B Serisi

- Ekstra geniş açılır çeneler
- Yüksek kaliteli çelikten üretilmiş gövde
- İndüksiyon ile sertleştirilmiş çeneler
- Darbelere karşı alt yatak takviyesi ile güçlendirilmiş tasarım



KOD NO	ÇENE GENİŞLİĞİ mm	KAPASİTE mm	FİYAT/TL
R09B-125	125	130	1
R09B-150	150	155	1

yeni

Lu-MAX

R10-CL1 Kablosuz LED Çalışma Lambası

- 5 önde + 1 üstte süper parlak SMD LED'ler
- 3.7V Li-ion şarj edilebilir pil
- 120° dikey ve 180° yatay dönme fonksiyonu
- Mıknatıslı taban
- Kauçuk ABS gövde
- USB şarj aleti ile birlikte
- Araba şarjı opsiyonel olarak bulunur

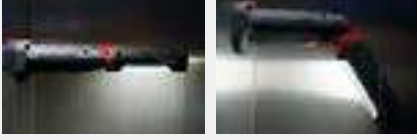

R11-PEN Kalem Tipi LED Cep Feneri

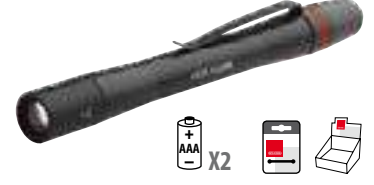

1 watt güçlü LED, zoom özellikli, 100 lümen, alüminyum gövde, cep klipsi, 2xAAA pil (dahil)

KOD NO	mm		FİYAT/TL
R11-PEN	145	12	

R11C LED Cep Feneri (Kompakt)



1 watt extra güçlü LED, max 70 lümen, zoom özellikli, darbelerle dayanıklı plastik gövde 3xAAA pil ile çalışır.

KOD NO	mm		FİYAT/TL
R11C	105	12	

R12-COB LED Kafa Lambası



3 watt extra güçlü COB LED, max 120 lümen, IPX4 suya dayanıklı, 3xAAA pil ile çalışır.

KOD NO		FİYAT/TL
R12-COB	1	

R15-MPL LED Cep Feneri (Mıknatıslı Parça Yakalamalı)



3 adet LED'li, 10 lümen, güçlü parça yakalama mıknatıslı, teleskopik esnek shaft (40 cm açılır uzunluk), entegre taban mıknatısı, 4xLR44 pil (dahil)

KOD NO	mm		FİYAT/TL
R15-MPL	175	12	

R10-CL1 LuMAX Kablosuz LED Çalışma Lambası (Li-ion)

yeni tasarım



Li-ion

5 önde + 1 üstte süper parlak SMD LED, 100-120 lümen, 3.7V Li-ion şarj edilebilir pil, 120° dikey ve 180° yatay dönme fonksiyonu, mıknatıslı taban, ipeksi ABS gövde, USB şarj aleti ile birlikte sunulur

KOD NO	mm		FİYAT/TL
R10-CL1	285	1	

R10-CL1/CC Araç Şarj Adaptörü (R10-CL1 için) - 12V



Otomobil ve kamyonlar için, 12-24V DC, çıkış: 5V 0.8A

KOD NO		FİYAT/TL
R10-CL1/CC	1	

R10-PEN Kalem Tipi LED Çalışma Lambası (Pilli)

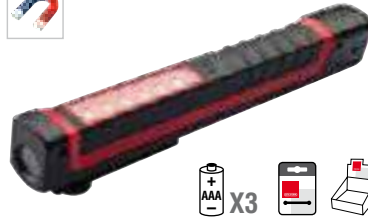

Önde 6 parlak SMD LED, üstte 1 adet extra LED, 60 lümen, 2 dahili mıknatıslı, cep / kemer klipsi, 3xAAA pil (dahil)

KOD NO	mm		FİYAT/TL
R10-PEN	190	12	

R11-PRO Profesyonel LED El Feneri

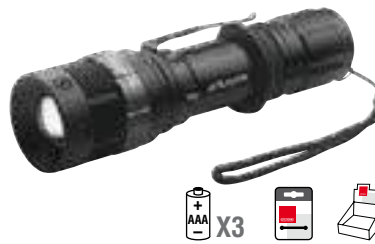

3 watt extra güçlü LED, zoom özellikli, max 105-min 10 lümen, cep / kemer klipsi, 3xAAA pil (dahil)

KOD NO	mm		FİYAT/TL
R11-PRO	135	12	

■ R15 Serisi

Mıknatıslı Parça Yakalamalar (Spiral Şaftlı)

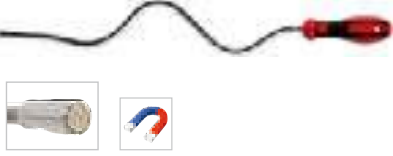

Ulaşılmaz zor yerlerdeki metal parçaları yakalamak için, krom kaplı güçlü mıknatıslı esnek shaft, çift bileşenli ergonomik sap

KOD NO	g	mm	FİYAT / TL
R15-0500	500	510	6
R15-1000	1000	510	6
R15-1800	1800	510	6
R15-3000	3000	510	6

■ R185

Manyetik Parça Kabı (Dikdörtgen)



Vida, pul vs. metal parçaların özellikle demonte ve montaj esnasında kaybolmaması için, güçlü mıknatıslı taban, paslanmaz çelik dikdörtgen gövde

KOD NO	GxYxD	FİYAT / TL
R185	240x140x40	1

■ R20R

Teleskopik Yuvarlak Ayna



Metal çerçeveli cam ayna, oynar başlık, paslanmaz çelik teleskopik gövde, açık pozisyonda 900 mm uzunluk

KOD NO	mm	mm	FİYAT / TL
R20R	50	250-900	25

■ R16-700

Makinist Parmağı (Mıknatıslı)



Ulaşılmaz zor yerlerdeki metal ve metal olmayan parçaları yakalamak için, mıknatıslı ve açılıp kapanabilen kısıkaç uçlu, esnek shaftlı gövde

KOD NO	g	mm	FİYAT / TL
R16-700	500	700	25

■ R18R

Manyetik Parça Kabı (Yuvarlak)



Vida, pul vs. metal parçaların özellikle demonte ve montaj esnasında kaybolmaması için, güçlü mıknatıslı taban, paslanmaz çelik yuvarlak gövde

KOD NO	mm	FİYAT / TL
R18R	150	1

■ R20S

Teleskopik Kare Ayna



Ayna tabanı krom kaplı çelik, oynar başlık, paslanmaz çelik teleskopik gövde, açık pozisyonda 725 mm uzunluk

KOD NO	G x Y mm	mm	FİYAT / TL
R20S	45x63	230-725	25

Infrared Termometre

G90-IR550

Teknik Özellikler

■ Ölçüm Aralığı	-50°C ~ 550°C / -58°F ~ 1022°F
■ Doğruluk (Sapma)	±1.5°C veya ±1.5%
■ Ölçü Birimi Seçimi	°C / °F
■ Uzaklık /Hedef Oranı	D:S=12:1
■ Otomatik kapanma	Yaklaşık 6 saniye
■ Ölçüm Hızı	≤ 0.5 saniye
■ Ayarlanabilir ateşleme oranı	0.1 ~ 1
■ Led ekran görüntüleme	3 hane
■ Güç tüketimi/sarfiyatı	≤50mW
■ Pil	9V (6F22 veya muadili)

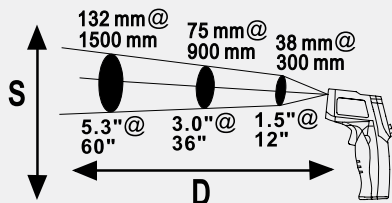

KOD NO	FİYAT / TL
G90-IR550	1



1 adet
9V
pil ile

Yeni

R28-M130
130 Parça C-Coil Hasarlı Diş Onarım Takımı



KUTU GxYxD (mm)
357X235X28

Uygulama:

M5, M6, M8, M10, M12 civatalar için

Hasarlı ve yıpranmış dişlerin tamiri için komple diş tamir takımı, yüksek kaliteli Krom Nikel paslanmaz çelik diş onarım yayları, HSS matkap ve kilavuz uçları, özel alet çeliği yardımcı parçalar

KOD NO	KUTU	FİYAT / TL
R28-M130	1	

- M5x0.8, M6x1.0, M8x1.25, M10x1.5, M12x1.75
- 5.2, 6.3, 8.3, 10.4, 12.4 mm
- No. : 8, 9, 11, 13, 15
- No. : 8, 9, 11, 13, 15
- M5x0.8, M6x1.0, M8x1.25, M10x1.5 (25 şer adet), M12x1.75 (10 adet)

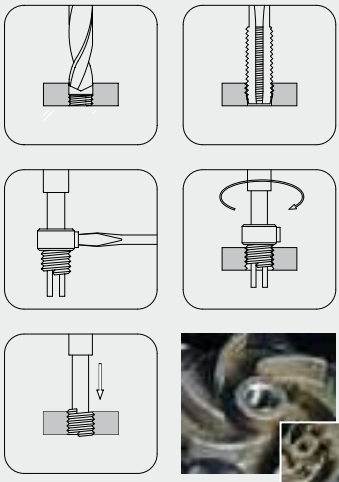

→ Bölüm /12 Sayfa 171



R28-P0524
24 Parça M5 C-Coil Hasarlı Diş Onarım Takımı



KUTU GxYxD (mm)
245X125X40

Hasarlı ve yıpranmış dişler için tamir seti (M5 dişler için)

KOD NO	KUTU	FİYAT / TL
R28-P0524	1	

- M5x0.8 No. 8
- 5.2 mm No. 8
- M5x0.8 (20 ad.)

R28-P0624
24 Parça M6 C-Coil Hasarlı Diş Onarım Takımı



KUTU GxYxD (mm)
245X125X40

Hasarlı ve yıpranmış dişler için tamir seti (M6 dişler için)

KOD NO	KUTU	FİYAT / TL
R28-P0624	1	

- M6x1.0 No. 9
- 6.3 mm No. 9
- M6x1.0 (20 ad.)

R28-P0824
24 Parça M8 C-Coil Hasarlı Diş Onarım Takımı



KUTU GxYxD (mm)
245X125X40

Hasarlı ve yıpranmış dişler için tamir seti (M8 dişler için)

KOD NO	KUTU	FİYAT / TL
R28-P0824	1	

- M8x1.25 No. 11
- 8.3 mm No. 11
- M8x1.25 (20 ad.)

R28-P1019
19 Parça M10 C-Coil Hasarlı Diş Onarım Takımı



KUTU GxYxD (mm)
245X125X40

Hasarlı ve yıpranmış dişler için tamir seti (M10 dişler için)

KOD NO	KUTU	FİYAT / TL
R28-P1019	1	

- M10x1.5 No. 13
- 10.4 mm No. 13
- M10x1.5 (15 ad.)

R28-P1214
14 Parça M12 C-Coil Hasarlı Diş Onarım Takımı



KUTU GxYxD (mm)
245X125X40

Hasarlı ve yıpranmış dişler için tamir seti (M12 dişler için)

KOD NO	KUTU	FİYAT / TL
R28-P1214	1	

- M12x1.75 No. 15
- 12.4 mm No. 15
- M12x1.75 (10 ad.)

R28-SC Serisi
C-Coil Hasarlı Diş Onarım Yayları - 10'luk Paket



Yüksek kalite Krom Nikel paslanmaz çelik malzemeden üretilmiştir, aşınma ve paslanmaya karşı yüksek dayanım
Belirtilen fiyatlar 10 adet içindir.

KOD NO	M	M	h _{mm}	KUTU	FİYAT / TL
R28-SC05	M5	0.80		1 pk.	
R28-SC06	M6	1.00		1 pk.	
R28-SC08	M8	1.25		1 pk.	
R28-SC10	M10	1.50		1 pk.	
R28-SC12	M12	1.75		1 pk.	
R28-SC14/1	M14	1.25	7.7	1 pk.	
R28-SC14/2	M14	1.25	11.0	1 pk.	
R28-SC14/3	M14	1.25	15.0	1 pk.	

R21-P19 19 Parça HSS Matkap Ucu Takımı

yeni
tasarım



Yüksek kaliteli HSS matkap uçları, 118° standart uç açısı

KOD NO  FİYAT / TL

R21-P19 1
19 PC: 1.0, 1.5, 2.0, 2.5, 3.0, 3.5, 4.0, 4.5, 5.0, 5.5, 6.0, 6.5, 7.0, 7.5, 8.0, 8.5, 9.0, 9.5, 10.0 mm

R26-M25 Kırık Cıvata Çıkarma Kiti



KUTU GxYxD (mm)
200X105X35

Kırılmış cıvata ve vidaların sökümü için komple takım,
HSS uçlar, özel alet çeliğinden üretilmiş yardımcı parçalar

Uygulama:
M5, M6, M7, M8 (2 pc.), M9, M10, M11, M12, M14, M16
cıvatalar için

KOD NO  FİYAT / TL

R26-M25



1

R32 Serisi 1/2" Spiral Lokma Anahtarlar (Aşınmış Cıvatalar İçin)

12.5
1/2"



Ciddi derecede aşınmış cıvataların bile sökülmesine imkan
veren özel lokma, spiral lokma profili, Krom Vanadyum çeliği,
mangan fosfat kaplı yüzey

KOD NO	 mm	 mm		FİYAT / TL
R32-10	10	34	6	
R32-11	11	34	6	
R32-12	12	34	6	
R32-13	13	34	6	
R32-14	14	34	6	
R32-15	15	34	6	
R32-16	16	34	6	
R32-17	17	34	6	
R32-19	19	34	6	

R25-P05 5 Parça Ters Kılavuz Takımı



Kırılmış cıvata ve vidaların sökümü için, özel sol helisli kılavuz
takımı, Krom Molibden çeliği

KOD NO  FİYAT / TL

R25-P05 25
5 PC: 7/64" (3-6mm), 9/64" (6-8mm),
5/32" (8-11mm), 1/4" (11-14mm),
19/64" (14-18mm)

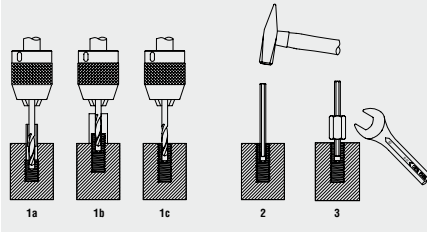



R30 Serisi 1/2" Saplama Sökme Lokmaları

12.5
1/2"



Sağ ve sol dişli saplamaların sökülüp takılması için, silindirik
tipi, Krom Vanadyum çeliği, parlak krom kaplı yüzey

KOD NO	M	 mm		FİYAT / TL
R30-06	M6	60	1	
R30-08	M8	60	1	
R30-10	M10	69	1	
R30-12	M12	69	1	

R30-R04 4 Parça 1/2" Saplama Sökme Lokma Takımı

12.5
1/2"



KOD NO  FİYAT / TL

R30-R04 10
4 PC: R30 M6, M8, M10, M12

R32-M10 10 Parça 1/2" Spiral Lokma Takımı (Aşınmış Cıvatalar İçin)

12.5
1/2"





KOD NO  FİYAT / TL

R32-M10 1
10 PC: R32 (10, 11, 12, 13, 14,
15, 16, 17, 19 mm) + çıkarma pimi

R33-16 Somun Ayrıcı



Dişlere zarar vermeden sıkışmış somunların ayrılmasında
kullanılır, özel alet çeliği gövde, Krom Molibden çelik ayırma
pimi

KOD NO	 mm	 mm		FİYAT / TL
R33-16	12-16	95	1	

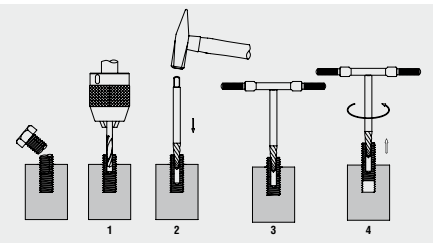

R36-1
Düz Uçlu Biz



Burçlar, kama pimleri, O-ringler ve contaların çıkarılması için, paslanmaz çelik, çift bileşenli ergonomik sap

KOD NO	mm	FİYAT / TL
R36-1	80	6

R36-2
Açılı Uçlu Biz



Burçlar, kama pimleri, O-ringler ve contaların çıkarılması için, paslanmaz çelik, çift bileşenli ergonomik sap

KOD NO	mm	FİYAT / TL
R36-2	80	6

R36-3
90° Uçlu Biz



Burçlar, kama pimleri, O-ringler ve contaların çıkarılması için, paslanmaz çelik, çift bileşenli ergonomik sap

KOD NO	mm	FİYAT / TL
R36-3	80	6

R36-4
Kanca Uçlu Biz



Burçlar, kama pimleri, O-ringler ve contaların çıkarılması için, paslanmaz çelik, çift bileşenli ergonomik sap

KOD NO	mm	FİYAT / TL
R36-4	80	6

R36-B04
4 Parça Biz Takımı



KOD NO	FİYAT / TL
R36-B04	1

4 PC: R36-1, R36-2, R36-3, R36-4

R37-25
Conta Kazıma Aleti



Özellikle otomotivde conta atıklarının kolayca temizlenmesi içindir, özel alet çeliği süngü, mat krom kaplı, çift bileşenli ergonomik sap

KOD NO	mm	FİYAT / TL
R37-25	25	150

R35DE
Çift Uçlu Metal Çizecek



Metaller ve diğer düz yüzeyleri işaretlemek için, sertleştirilmiş çelik düz ve 90°uçlar, demonte edilebilir gövde

KOD NO	mm	FİYAT / TL
R35DE	235	1

R35CT
Karbür Uçlu Metal Çizecek



Metal ve metal olmayan malzemelerde düz yüzeylerde kullanım için, karbür uçlu, cep askı klipsli

KOD NO	mm	FİYAT / TL
R35CT	145	20

R40-4
Plastik Saplı Tel Fırça (4 Sıra Telli)



4 sıra çelik telli fırça, askı delikli plastik sap

KOD NO	mm	FİYAT / TL
R40-4	275	12

R41-1
Plastik Saplı Tel Fırça



Çelik telli fırça, askı delikli plastik sap

KOD NO	mm	FİYAT / TL
R41-1	245	12

15

CETA FORM[®]

Teşhir Üniteleri



SK10-1-54
54 Parça C-PLUST Saplı Allen Anahtar Teşhir Standı



KOD NO  FİYAT/TL

SK10-1-54 1
54 PC: K10 2 mm x 6, 2.5 mm x 6, 3 mm x 6, 4 mm x 12, 5 mm x 12, 6 mm x 6, 8 mm x 6

SC22H-1-184
184 Parça 1/2" 6 Köşe Lokma Anahtar Teşhir Standı



12.5
1/2"

KOD NO  FİYAT/TL

SC22H-1-184 1
184 PC: C22H 10 mm x 13, 11 mm x 14, 12 mm x 14, 13 mm x 14, 14 mm x 14, 15 mm x 14, 16 mm x 13, 17 mm x 12, 18 mm x 12, 19 mm x 12, 21 mm x 11, 22 mm x 10, 24 mm x 9, 27 mm x 8, 30 mm x 7, 32 mm x 7



SF10-1-067
67 Parça C-PLUS Tornavida Teşhir Standı



 x36
 x25
 x6

KOD NO  FİYAT/TL

SF10-1-067 1

-  F10 3.0x75 mm x 7, 4.0x100 mm x 6, 5.5x125 mm x 12, 6.5x150 mm x 6, 8.0x150 mm x 5
-  F14 PH0x60 mm x 7, PH1x80 mm x 6, PH2x100 mm x 12
-  F17 PZ2x100 mm x 6



SF10-1-067P
67 Parça C-PLUS Tornavida Teşhir Standı



 x36
 x6
 x25

KOD NO  FİYAT/TL

SF10-1-067P 1
F10 3.0x75 mm x 7, 4.0x100 mm x 6, 5.5x125 mm x 12, 6.5x150 mm x 6, 8.0x175 mm x 5

-  F14 PH2x100 mm x 6
-  F17 PZ0x60 mm x 7 PZ1x80 mm x 6, PZ2x100 mm x 12

SF18-1-071
71 Parça C-PLUS Tornavida Teşhir Standı



 x71

KOD NO  FİYAT/TL

SF18-1-071 1
F18 T5x50 mm x 7, T6x60 mm x 7, T7x60 mm x 7, T8x60 mm x 7, T10x80 mm x 7, T15x80 mm x 6, T20x100 mm x 6, T25x100 mm x 6, T27x115 mm x 6, T30x115 mm x 6, T40x130 mm x 6



S4000M-1-067
67 Parça TOREX Tornavida Teşhir Standı



 x36
 x25
 x6

KOD NO  FİYAT/TL

S4000M-1-067 1
4100M 3.0x75 mm x 7, 4.0x100 mm x 6, 5.5x125 mm x 12, 6.5x150 mm x 6, 8.0x150 mm x 5

-  4200M PH0x60 mm x 7, PH1x80 mm x 6, PH2x100 mm x 12
-  4300M PZ2x100 mm x 6



S4000M-1-067P
67 Parça TOREX Tornavida Teşhir Standı



 x36
 x6
 x25

KOD NO  FİYAT/TL







S4000M-1-067P 1
4100M 3.0x75 mm x 7, 4.0x100 mm x 6, 5.5x125 mm x 12, 6.5x150 mm x 6, 8.0x150 mm x 5

-  4200M PH2x100 mm x 6
-  4300M PZ0x60 mm x 7, PZ1x80 mm x 6, PZ2x100 mm x 12





KOD NO		FİYAT / TL
SCB-1-1008	1	

	CB/610	4.0x25 mm, 5.5x25 mm, 6.5x25 mm (48'er ad.)
	CB/250	PH1x25 mm, PH2x25 mm, PH3x25 mm (48'er ad.)
	CB/350	PZ1x25 mm, PZ2x25 mm, PZ3x25 mm (48'er ad.)
	CB/800	T10x25 mm, T15x25 mm, T20x25 mm, T25x25 mm, T30x25 mm, T40x25 mm (48'er ad.)
	CB/490	PH1x50 mm, PH2x50 mm, PH3x50 mm (48'er ad.)
	CB/590	PZ1x50 mm, PZ2x50 mm, PZ3x50 mm (48'er ad.)





KOD NO		FİYAT / TL
SE41-1-040	1	

	E01-41	160 mm, 180 mm, 200 mm (5'er ad.)
	E06-41	140 mm, 160 mm (5'er ad.)
	E15-41	160 mm, 200 mm (5'er ad.)
	E16-41	200 mm (5'er ad.)

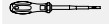
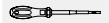

KOD NO		FİYAT / TL
SG01-1-067	1	

	G01	3.0x100 mm x 7, 4.0x100 mm x 6, 5.5x125 mm x 12, 6.5x150 mm x 6, 8.0x175 mm x 5
	G02	PH0x60 mm x 7, PH1x80 mm x 6, PH2x100 mm x 12
	G03	PZ2x100 mm x 6



KOD NO		FİYAT / TL
SE11-1-040	1	

	E01-11	160 mm, 180 mm, 200 mm (5'er ad.)
	E06-11	140 mm, 160 mm (5'er ad.)
	E15-11	160 mm, 200 mm (5'er ad.)
	E16-11	200 mm (5'er ad.)



KOD NO		FİYAT / TL
SE43-1-040	1	

	E01-43	160 mm, 180 mm, 200 mm (5'er ad.)
	E06-43	140 mm, 160 mm (5'er ad.)
	E15-43	160 mm, 200 mm (5'er ad.)
	E16-43	200 mm (5'er ad.)

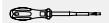
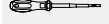
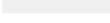

KOD NO		FİYAT / TL
SG01-1-067P	1	

	G01	3.0x100 mm x 7, 4.0x100 mm x 6, 5.5x125 mm x 12, 6.5x150 mm x 6, 8.0x175 mm x 5
	G02	PH2x100 mm x 6
	G03	PZ0x60 mm x 7, PZ1x80 mm x 6, PZ2x100 mm x 12

■ SG18-1-040
40 Parça VDE 1000V İzoleli Pense Teşhir Standı



KOD NO		FİYAT / TL
SG18-1-040	1	
G10-18	160 mm, 180 mm, 200 mm (5'er ad.)	
G12-18	140 mm, 160 mm (5'er ad.)	
G15-18	160 mm, 200 mm (5'er ad.)	
G16-18	200 mm (5'er ad.)	

■ SH20-1-040
40 Parça Elektronikçi Pense Teşhir Standı



KOD NO		FİYAT / TL
SH20-1-040	1	
H20S-120SB	120 mm x 5	
H20C-118SB	118 mm x 5	
H20T-120SB	120 mm x 5	
H21S-125SB	125 mm x 5	
H23-130	130 mm x 5	
H25-155	155 mm x 5	
H26-130	130 mm x 5	
H27-130	130 mm x 5	

■ SP05 Serisi
Compact Şerit Metre Teşhir Üniteleri



KOD NO		FİYAT / TL
SP05-0316-180	1	
180 PC: P05-0316 x 180		
SP05-0516-120	1	
120 PC: P05-0516 x 120		
SP05-0519-120	1	
120 PC: P05-0519 x 120		

■ SH99-1-080
80 Parça Elektronikçi Tornavida Teşhir Standı



KOD NO		FİYAT / TL
SH99-1-080	1	
H01	1.5x40 mm x 10, 2.0x60 mm x 10, 2.5x80 mm x 10, 3.0x80 mm x 10	
H02	PH00x60 mm x 10, PH0x60 mm x 10, PH1x80 mm x 10	
H04	T6x40 mm x 10	

■ SJ72-1-60
60 Parça Eğe Teşhir Standı



KOD NO		FİYAT / TL
SJ72-1-60	1	
J55.H	206H, 208H, 210H (150, 200, 250 mm) Orta Kesim- 6'şar ad.	
J56.H	206H, 208H, 210H (150, 200, 250 mm) Orta Kesim- 6'şar ad.	
J57.H	208H, 210H (200, 250 mm) Orta Kesim- 6'şar ad.	
J58.H	208H (200 mm) Orta Kesim- 6 ad.	
J59.H	208H (200 mm) Orta Kesim- 6 ad.	

■ SP21-54
54 Parça Alüminyum Su Terazisi Teşhir Standı



KOD NO		FİYAT / TL
SP21-54	1	
54 PC: P21 30 cm x 6, 40 cm x 6, 50 cm x 6, 60 cm x 12, 70 cm x 6, 80 cm x 12, 100 cm x 6		

Stoktan Kalkanlar Ürünler

STOKTAN KALKAN	2015 FİYAT TL	MUADİLİ	SAYFA NO
LTB/9		LT/9	55
F20D-100-150		F20-100-125	98
CB/516XZ08		İPTAL	-
CB/516XZ10		İPTAL	-
F26/RBT3		3100/BT6A	117
E05-14-0200		E05-14-0160	126
H43-06-0110		H44T-160-SA	146
H44-06-0115		H44-160-SA	146
N11-02B		N11-02B-2	168
N15-K1VAG/4		İPTAL	-
N15-K1VAG/5		İPTAL	-
N15-K2FIA/1		İPTAL	-
N15-K2FIA/2		İPTAL	-
N15-K2FIA/3		İPTAL	-
N15-K3FIA/1		İPTAL	-
N15-K3FIA/2		İPTAL	-
N15-K3FIA/3		İPTAL	-
N15-K1UNI/1		İPTAL	-

STOKTAN KALKAN	2015 FİYAT TL	MUADİLİ	SAYFA NO
N15-K1UNI/2		İPTAL	-
N15-K1UNI/3		İPTAL	-
N15-K1UNI/4		İPTAL	-
N21-0418		N21-0410	180
N23-022427		İPTAL	-
N23-022730		İPTAL	-
N23-022732		İPTAL	-
N23-023032		İPTAL	-
N23-023233		İPTAL	-
N23-0200		İPTAL	-
29010		P07-20	190
M05-1008		İPTAL	-
M05-1212		İPTAL	-
M05-1616		İPTAL	-
M05-2020		İPTAL	-
R33-22		İPTAL	-

■ YERİNE GEÇEN

■ TAVSİYE EDİLEN

ÜRETİMDEN KALKAN ÜRÜNLERE AİT YEDEK PARÇALAR	
KOD NO	FİYAT (TL)
J10-450R	
J10-600R	
J10-750R	
J10-900R	
I21-42R	

KOD DEĞİŞİKLİKLERİ		
ESKİ KOD	YENİ KOD	SAYFA NO
H41-06-0115	H43-120-SA	146
H42-06-0120	H43-125B-SA	146





Ceta Form,
global iş ortağınız



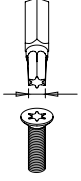

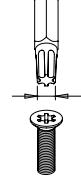
Profil Ölçüleri

TORX Uç Ölçüleri	
	
	Ref. (mm)
T5	1.37
T6	1.65
T7	1.95
T8	2.28
T9	2.46
T10	2.72
T15	3.25
T20	3.84
T25	4.39
T27	4.95
T30	5.49
T40	6.60
T45	7.70
T50	8.79
T55	11.16
T60	13.20
T70	15.49
T80	17.68

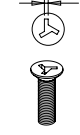
TORX PLUS Uç Ölçüleri	
	
	Ref. (mm)
IP10	2.72
IP15	3.25
IP20	3.84
IP25	4.39
IP30	5.49
IP40	6.60

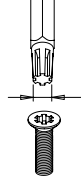

TRI-WING Uç Ölçüleri	
	
	Ref. (mm)
TW 1	0.57
TW 2	0.75
TW 3	0.95
TW 4	1.08
TW 5	1.23

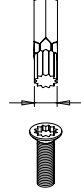
RIBE Uç Ölçüleri	
	
	Ref. (mm)
M04	3.80
M05	4.80
M06	5.80
M07	6.80
M08	7.80
M09	8.80
M10	9.80
M12	11.80
M14	13.80

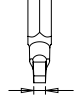
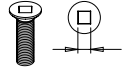
XZN Uç Ölçüleri	
	
	Ref. (mm)
M4	3.58
M5	4.80
M6	6.00
M8	7.20
M10	9.60
M12	11.41
M14	13.22
M16	15.63

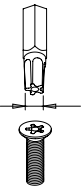
Kare Uç Ölçüleri		
		
	Ref. (mm)	Ref. (mm)
No: 1	2.31	2.5
No: 2	2.85	3.1
No: 3	3.37	3.7

TORX IPR Uç Ölçüleri	
	
	Ref. (mm)
IPR9	2.42
IPR10	2.66
IPR15	3.10
IPR20	3.70
IPR25	4.20
IPR27	4.72
IPR30	5.28
IPR40	6.30

TORQ-SET Uç Ölçüleri	
	
	Ref. (mm)
No:2	0.35
No:3	0.40
No:4	0.43
No:5	0.48
No:6	0.56
No:8	0.71
No:10	0.84
No: 1/4"	1.10

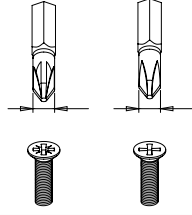
PH/PZ Uç Ölçüleri	
	
	Ref. (mm)
00	2
0	3
1	4.5
2	6
3	8
4	10

Ceta Form Garantisisi

Ceta Form ürünleri hammadde ve üretimden kaynaklanabilecek hatalara karşı tam garantilidir. Bu garanti hatalı ürünün tamiri veya yerine yenisinin verilmesini kapsar.

Amaç dışı kullanım veya kullanıcı hatası sonucu hasar görmüş ürünler garanti kapsamına girmez. Aletin makul kullanım ömrü içerisinde uğrayacağı aşınma da garanti kapsamı içinde değildir.

İstisnai Durumlar

Takım dolapları, takım çantaları, tork anahtarları, makaslar, metreler, maket bıçakları ve aydınlatma ürünlerinde garanti süresi 2 yıldır.

Bits uçlar, paçlar, eğeler, maket bıçağı yedekleri, testere yedekleri, dekupaj uçları, plastik çekiç kafaları ve perçin pensi yedek parçaları gibi sarf malzemelerinde garanti uygulaması yoktur.

Yanlış Kullanım Örnekleri

Aşağıda belirtilen kullanım talimatlarına uymaz, aletlerinizin size uzun yıllar boyunca hizmet etmesini ve garanti sürelerimizden tam anlamıyla faydalanmanızı sağlayacaktır. Ürünlerin hatalı kullanımından doğan ve aşağıdaki kullanım hatalarını içeren her türlü hasar gerek bayimiz gerekse firmamızda tespit edildiğinde ürün garanti kapsamına girmeyecektir.



Anahtarları uzatma kolları ile birlikte kullanarak gereğinden fazla güç uygulamayınız.



Cırcırlı kombine anahtar serilerinin cırcır kısmını boşluk almada kullanınız, boşluk alma işleminden sonraki son sıkma işlemini sabit çene ile gerçekleştiriniz.



Tork anahtarları serilerimiz ayarladığınız sıkma değerine geldiğinde klik sesi çıkarmakta ve kısa mesafeli boşluk hissedilmektedir. Bundan sonra uygulanacak yük yay ve dişli mekanizmasını bozacaktır.



Manuel kullanım lokmaları kesinlikle havalı aletlerde kullanmayınız. Havalı aletlerde kullanılan modeller siyah tip lokma serileridir.



Tornavidaları keski, çekiç ve levyelerin yapacağı işlerde kullanmayınız. Ayrıca tornavida sapındaki delikler askı amaçlı açıldığından dolayı güç almak amaçlı kullanmayınız.



Tornavida ve bits uç seçiminde kullanmış olduğunuz vidaya uygun ağızlı ürün seçilmelidir. Vida ölçülerine göre büyük veya küçük seçilmiş tornavida ve bitsler, uçlara ve vidaya zarar verecektir. Ayrıca pozidriv ve yıldız uçlu vida ayırımına dikkat edilmesi ve seçimin buna göre yapılması gerekmektedir.



Penseler kesme kapasitelerinin üzerindeki malzemeleri kesmek için kullanılmamalıdır. Elektrik üzerinde çalışırken ark yaptırmamaya dikkat edilmelidir.



Kablo kesicileri bakır malzeme dışında ve kesme kapasitesi değerlerinin haricinde kullanmayınız.



Çekiçleri kendisinden daha sert malzemeye vurmuyunuz. (50-58 HRC).



Şerit metrelerin bir ölçü aleti hassasiyetinde kullanılması gerekmektedir. Tozlu ve harçlı ortamlarda kullanım durumunda şeritlerin sarma aşamasında temiz kalmasına dikkat edilmelidir. Ayrıca sulu ve nemli ortamlardan uzak tutulmalıdır.



Çekiçler dışındaki aletler çekiç yerine kullanılmamalıdır.



Aletlerinizi değişik amaçlarla kullanmak için şeklini ve ölçülerini değiştirmeyiniz.

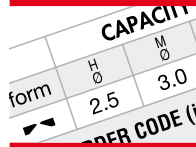

CAPACİTİ		
form	H	M
	2.5	3.0
SERİ CODE (i)		

Lütfen aletlerinizi katalog değerlerinde belirtilen kapasitelere uyarak kullanınız.



Özel amaç için tasarlanmış topbaşı allen anahtarların döndürme momentleri, normal allen anahtarlara göre daha düşüktür. Lütfen bunu göz önünde bulundurarak kullanınız.



CETA FORM EL ALETLERİ SANAYİ VE TİCARET

A.Ş. Mermerciler Sanayi Sitesi 3. Cadde No: 3
34520 Beylikdüzü / İstanbul
Tel : +90 212 876 46 41 (pbx)
Fax : +90 212 876 46 40
satisdestek@cetaform.com
www.cetaform.com



CETA FORM UK

İngiltere Ofisi: Copthall Bridge House Station Bridge Harrogate,
North Yorkshire HG1 1SP United Kingdom
Tel : +44 (0)8453 081 440
Fax : +44 (0)1423 790 218
uksales@cetaform.com
www.cetaform.co.uk